

# BRAUN

## Satin Hair 7



91163318/X-16



Type 3551

[www.braun.com](http://www.braun.com)

AS 720



### Braun Infolines

<b>DE/AT</b>	<b>00 800 27 28 64 63</b> <b>00 800 BRAUNINFOLINE</b>
<b>CH</b>	<b>08 44 - 88 40 10</b>
<b>UK</b>	<b>0800 783 7010</b>
<b>IE</b>	<b>1 800 509 448</b>
<b>FR</b>	<b>0 800 944 802</b> (service & appel gratuits)
<b>BE</b>	<b>0 800 14 592</b>
<b>ES</b>	<b>900 814 208</b>
<b>PT</b>	<b>808 20 00 33</b>
<b>IT</b>	<b>800 440 017</b>
<b>NL</b>	<b>0 800-445 53 88</b>
<b>DK</b>	<b>70 15 00 13</b>
<b>NO</b>	<b>22 63 00 93</b>
<b>SE</b>	<b>020 - 21 33 21</b>
<b>FI</b>	<b>020 377 877</b>
<b>PL</b>	<b>801 127 286</b> <b>801 1 BRAUN</b>
<b>CZ</b>	<b>221 804 335</b>
<b>SK</b>	<b>02/5710 1135</b>
<b>HU</b>	<b>(06-1) 451-1256</b>
<b>HR</b>	<b>091 66 01 777</b>
<b>SI</b>	<b>080 2822</b>
<b>TR</b>	<b>0 800 261 63 65</b>
<b>RO</b>	<b>021.224.30.35</b>
<b>GR</b>	<b>210-9478700</b>
<b>RU</b>	<b>8 800 200 20 20</b>
<b>UA</b>	<b>0 800 505 000</b>
<b>HK</b>	<b>2926 2300</b> (Jebsen Consumer Service Centre)
<b>RSA</b>	<b>0860 112 188</b> (Sharecall charged at local rates)

Deutsch	3
English	3
Français	4
Español	4
Português	5
Italiano	5
Nederlands	6
Dansk	7
Norsk	7
Svenska	8
Suomi	8
Polski	9
Český	9
Slovenský	10
Magyar	10
Hrvatski	11
Slovenski	12
Türkçe	12
Română (RO/MD)	13
Ελληνικά	14
Български	14
Русский	15
Українська	16
عربي	17

Braun GmbH  
Frankfurter Straße 145  
61476 Kronberg/Germany  
[www.braun.com](http://www.braun.com)  
[www.service.braun.com](http://www.service.braun.com)

DE/UK/FR/ES/PT/IT/NL/DK/NO/SE/FI/  
PL/CZ/SK/HU/HR/SL/TR/RO/MD/GR/  
BG/RU/UA/Arab

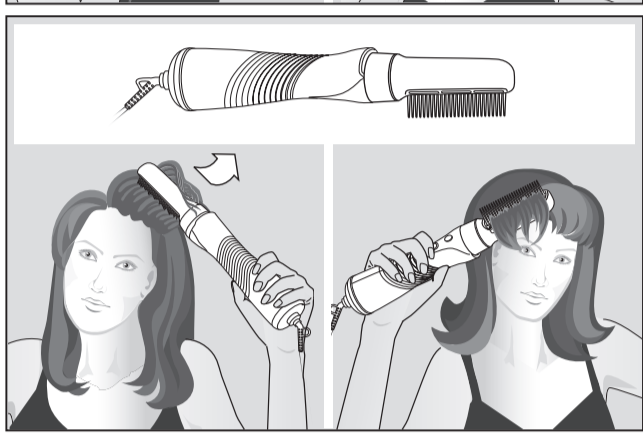
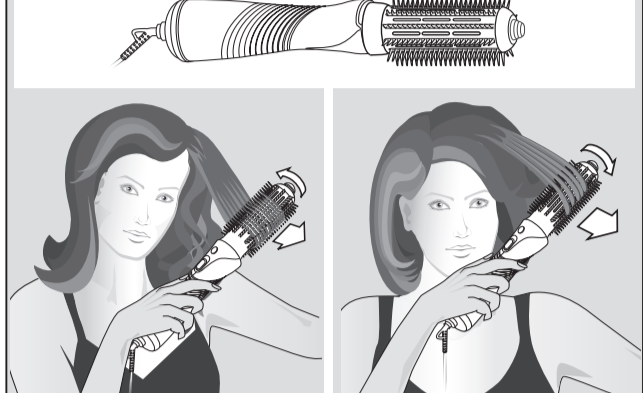
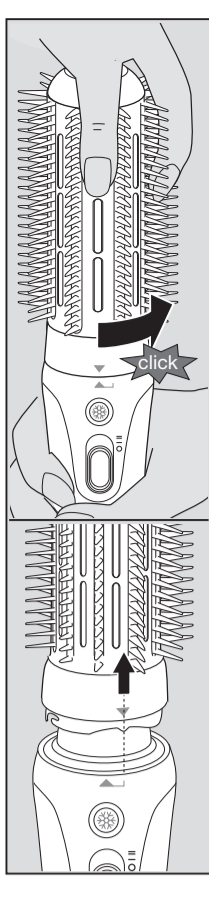
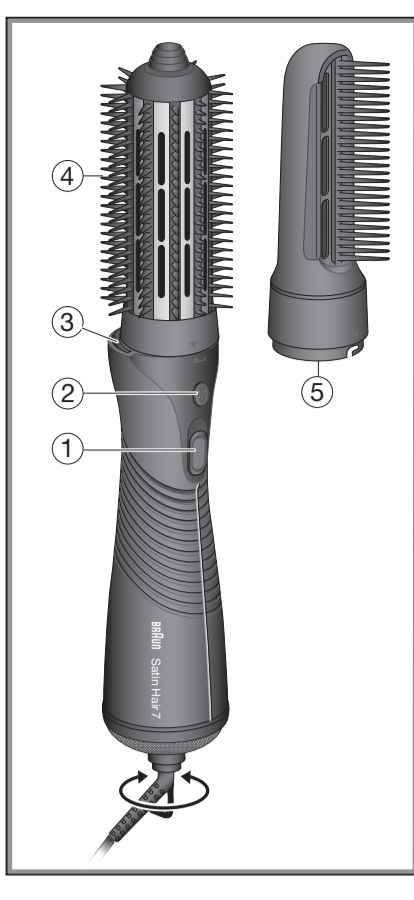

## Guarantee Card Braun Satin-Hair 7

**Garantiekarte**  
**Garantee Card**  
**Carte de garantie**  
**Tarjeta de garantía**  
**Cartão de garantia**  
**Carta di garanzia**  
**Garantiebewijs**  
**Garantibevis**  
**Köpbevis**  
**Takuukortti**  
**Karta gwarancyjna**  
**Záruční list**

**Záručný list**  
**Jótállási jegy**  
**Jamstveni list**  
**Garancijski list**  
**Κάρτα εγγυήσεως**  
**Garanti Karti**  
**Certificat de garanție**  
**Гарантийный талон**  
**Гарантійний талон**  
**Гаранционна карта**  
**بطاقة ضمان دولية**

**AS 720**

Kaufdatum  
 Date of purchase  
 Date d'achat  
 Fecha de adquisición  
 Data de compra  
 Data d'acquisto  
 Aankoopdatum  
 Købsdato  
 Kjøpsdato  
 Inköpsdatum  
 Ostopäivä  
 Data zakupu

Datum nákupe  
 Dátum nákupu  
 Vásárlás dátuma  
 Datum kupnje  
 Datum izročitve  
 Ημερομηνία αγοράς  
 Satın alma tarihi  
 Data cumpărării  
 Дата покупки  
 Дата продажу  
 Дата на покупка  
 تاريخ الشراء

Stempel und Unterschrift des Händlers  
 Stamp and signature of dealer  
 Cachet et signature du commerçant  
 Sello y firma del proveedor  
 Carimbo e assinatura do revendedor  
 Timbro e firma del negozio  
 Stempel en handtekening van de handelaar  
 Forhandlerens stempel og underskrift  
 Stempel og underskrift av forhandleren  
 Återförsäljares stämpel och underskrift  
 Myyjän leima ja allekirjoitus  
 Pieczęćka punktu sprzedaży i podpis sprzedawcy  
 Razítko a podpis prodeje  
 Peāiatka a podpis predávajúceho  
 Eladó aláírása, bolt pecsétje  
 Žig i potpis prodavača  
 Žig in potpis prodavalca  
 Σφραγίδα και υπογραφή καταστήματος  
 Saticinin kaşe ve imzası  
 Ştampila și semnătura distribuitorului  
 Штамп магазину і підпис продавця  
 Штамп і підпис дилера  
 Печат и подпис на раздаващия  
 امضاء وختم الموزع

## Deutsch

Bitte lesen Sie die Gebrauchsanweisung sorgfältig durch, bevor Sie das Gerät in Betrieb nehmen.

### Vorsicht

- Schließen Sie das Gerät nur an Wechselspannung (~) an und prüfen Sie, ob Ihre Netzspannung mit der Spannungsangabe auf dem Gerät übereinstimmt.
- Dieses Gerät kann von Kindern ab 8 Jahren und von Personen mit reduzierten physischen, sensorischen oder mentalen Fähigkeiten oder Mangel an Erfahrung und/oder Wissen benutzt werden, wenn sie beaufsichtigt oder bezüglich des sicheren Gebrauchs des Gerätes unterwiesen wurden und die daraus resultierenden Gefahren verstanden haben. Kinder dürfen nicht mit dem Gerät spielen. Reinigung und Benutzer-Wartung dürfen nicht durch Kinder durchgeführt werden, es sei denn, sie sind älter als 8 Jahre und beaufsichtigt.
-  Dieses Gerät darf nicht in der Nähe von mit Wasser gefüllten Behältern wie z.B. Badewanne, Dusche, Waschbecken verwendet werden. Achten Sie darauf, dass das Gerät nicht nass wird.
- Ziehen Sie immer den Netzstecker, wenn das Gerät nicht in Gebrauch ist. Die Nähe von Wasser stellt eine Gefahr dar, auch wenn das Gerät ausgeschaltet ist.
- Als zusätzlicher Schutz wird die Installation einer Fehlerstrom-Schutzeinrichtung (FI/RCD) mit einem Bemessungsauslösestrom von nicht mehr als 30 mA im Badezimmer-Stromkreis empfohlen. Fragen Sie Ihren Installateur um Rat.
- Das Netzkabel nicht um das Gerät wickeln. Überprüfen Sie es regelmäßig auf Schadstellen. Ist das Netzkabel beschädigt, muss es durch eine vom Hersteller benannte Reparaturwerkstatt ersetzt werden, um Gefährdungen zu vermeiden.

Das Gerät eignet sich zum Stylen von handtuchtrockenem oder feuchtem Haar. Sie können das Gerät ohne Styling-Aufsätze auch zum Vortrocknen verwenden.

### IONTEC

IONTEC ist eine Technologie, die speziell zum Schutz der Gesundheit Ihrer Haare entwickelt wurde.

Beim Betrieb des Gerätes strömen Millionen von Satin-Ionen aus der grünen Ionen-Düse (3), die jedes einzelne Haar umschließen und Feuchtigkeitspartikel aus der Umgebungsluft anziehen, um so schnell den Feuchtigkeitsgehalt Ihres Haares wiederherzustellen.

#### Ein-/Aus-Schalter (1)

0 = Aus

I = Soft-Stufe

II = Turbo-Stufe

#### Abnehmen/Aufsetzen der Styling-Aufsätze

- Um einen Aufsatz abzunehmen, drehen Sie ihn so, dass die eine Pfeilmarkierung auf die Strichmarkierung am Motorteil zeigt.



- Um einen Aufsatz anzubringen, richten Sie seinen Pfeil auf die Strichmarkierung am Motorteil aus und drehen Sie, bis die Pfeile übereinanderstehen und der Aufsatz einrastet.



#### Verwendung der Styling-Aufsätze

- Die Rundbürste (4) eignet sich nicht nur zum Formen größerer Locken und Wellen, sondern auch zum Glätten und um Volumen am Haaransatz zu erzeugen.
- Mit dem Kamm-Aufsatz (5) können Sie das Haar entwirren, kämmen und glätten, aber auch Stand am Haaransatz erzeugen oder Ihren Pony stylen.

#### Kaltstufe

Halten Sie die Kaltstufen-Taste (2) gedrückt, um die Frisur mit kalter Luft zu fixieren.

#### Reinigen

Nach Gebrauch Netzstecker ziehen. Die Rundbürste und der Kamm-Aufsatz können mit warmem Seifenwasser gereinigt werden.

Wischen Sie das Motorteil nur mit einem trockenen Tuch ab.

Änderungen vorbehalten.

Dieses Gerät darf am Ende seiner Lebensdauer nicht mit dem Hausmüll entsorgt werden. Die Entsorgung kann über den Braun Kundendienst oder lokal verfügbare Rückgabe- und Sammelsysteme erfolgen.

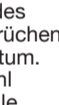

#### Garantie

Als Hersteller übernehmen wir für dieses Gerät – nach Wahl des Käufers zusätzlich zu den gesetzlichen Gewährleistungsansprüchen gegen den Verkäufer – eine Garantie von 2 Jahren ab Kaufdatum. Innerhalb dieser Garantiezeit beseitigen wir nach unserer Wahl durch Reparatur oder Austausch des Gerätes unentgeltlich alle Mängel, die auf Material- oder Herstellungsfehlern beruhen. Die Garantie kann in allen Ländern in Anspruch genommen werden, in denen dieses Braun Gerät von uns autorisiert verkauft wird.

Von der Garantie sind ausgenommen: Schäden durch unsachgemäßen Gebrauch, normaler Verschleiß und Verbrauch sowie Mängel, die den Wert oder die Gebrauchstauglichkeit des Gerätes nur unerheblich beeinflussen. Bei Eingriffen durch nicht von uns autorisierte Braun Kundendienstpartner sowie bei Verwendung anderer als Original Braun Ersatzteile erlischt die Garantie.

Im Garantiefall senden Sie das Gerät mit Kaufbeleg bitte an einen autorisierten Braun Kundendienstpartner. Die Anschrift finden Sie unter [www.service.braun.com](http://www.service.braun.com) oder können Sie kostenlos unter 00800/27 28 64 63 erfragen.

## English

Please carefully read the use instructions before use.

### Important

- Plug your appliance into an alternating current (~) outlet only and make sure that your household voltage corresponds to the voltage marked on your appliance.
- This appliance can be used by children aged from 8 years and above and persons with reduced physical, sensory or mental capabilities or lack of experience and knowledge if they have been given supervision or instruction concerning the safe use of the appliance and understand the hazards involved. Children shall not play with the appliance. Cleaning and user maintenance shall not be made by children unless they are older than 8 years and supervised.
-  This appliance must never be used near water (e.g. a filled wash basin, bathtub or shower). Do not allow the appliance to become wet.
- Always unplug after use. Even when switched off, the appliance presents a hazard when near water.
- For additional protection, it is advisable to install a residual current device (RCD) with a rated residual operating current not exceeding 30 mA in the electrical circuit of your bathroom. Ask your installer for advice.
- Do not wrap the mains cord around the appliance. Regularly check the mains cord for wear or damage. If the cord is damaged, it must be replaced by an authorized Braun Service Centre in order to avoid a hazard.

The appliance is perfectly suited for styling towel-dried or damp hair. For pre-drying your hair, you may use the appliance without attachments.

### IONTEC

IONTEC is a technology which is specifically designed to protect the health of your hair. The green ion jet (3) releases millions of satin ions effectively onto your hair. These attract moisture particles from the air during styling, quickly restoring the moisture balance of your hair that usually gets lost during styling with heat.

#### On/off switch (1)

0 = off

I = soft setting

II = turbo setting

#### Removing/assembling attachments

- To remove the attachment, turn it so that its arrow marking aligns with the line marking on the motor part.



- To assemble an attachment, align the arrow on the attachment with the line marking on the motor part and turn until the arrows match and the attachment is locked.



#### Using the styling attachments

- The round brush (4) can be used styling curls and waves, but also for straightening and creating volume and root lift.
- The comb attachment (5) is perfectly suited for untangling, combing, straightening your hair. You may also use it to create root lift or to style your fringe.

#### Cold shot

To fix a style with cold air, keep the cold shot button (2) pressed.

#### Cleaning

After use, unplug the appliance. You may clean the brush and comb attachments in warm soapy water. Dry the attachments before reattaching them.

The motor part should only be cleaned with a dry cloth.

Subject to change without notice.

Please do not dispose of the product in the household waste at the end of its useful life. Disposal can take place at a Braun Service Centre or at appropriate collection points provided in your country.



#### Guarantee

We grant a 2 year guarantee on the product commencing on the date of purchase. Within the guarantee period we will eliminate any defects in the appliance resulting from faults in materials or workmanship, free of charge either by repairing or replacing the complete appliance at our discretion.

This guarantee extends to every country where this appliance is supplied by Braun or its appointed distributor.

This guarantee does not cover: damage due to improper use, normal wear or use as well as defects that have a negligible effect on the value or operation of the appliance. The guarantee becomes void if repairs are undertaken by unauthorised persons and if original Braun parts are not used.

To obtain service within the guarantee period, hand in or send the complete appliance with your sales receipt to an authorised Braun Customer Service Centre (address information available online at [www.service.braun.com](http://www.service.braun.com)).

#### For UK only:

This guarantee in no way affects your rights under statutory law.

## Français

Lisez attentivement ces instructions avant utilisation.

### Important

- Branchez l'appareil sur une prise de courant alternatif (~) uniquement et assurez-vous que la tension de secteur corresponde à celle indiquée sur votre appareil.
- Cet appareil peut être utilisé par des enfants de 8 ans et plus et par des personnes dont les capacités physiques, sensorielles ou mentales sont réduites, ou des personnes dénuées d'expérience ou de connaissance, si elles ont pu bénéficier, par l'intermédiaire d'une personne responsable de leur sécurité, d'une surveillance ou d'instructions préalables concernant l'utilisation de l'appareil en toute sécurité et les dangers encourus. Les enfants ne doivent pas jouer avec l'appareil. Le nettoyage et l'entretien ne doivent pas être faits par des enfants, à moins qu'ils ne soient âgés de plus de 8 ans et qu'ils ne soient sous surveillance.
-  Cet appareil ne doit jamais être utilisé à proximité d'un point d'eau (un lavabo rempli d'eau, une baignoire ou une douche par exemple). Veillez à ce que l'appareil n'entre pas en contact avec de l'eau.
- Débranchez toujours l'appareil après utilisation, car même une fois arrêté, l'appareil présente un risque s'il se trouve près d'un point d'eau.
- Par précaution supplémentaire nous vous conseillons d'installer un disjoncteur différentiel à courant résiduel inférieur à 30 mA sur le circuit électrique de votre salle de bain.
- Demandez conseil à votre installateur.
- Ne pas enrouler le cordon autour de l'appareil. Vérifiez régulièrement que le cordon n'est ni usé, ni endommagé. Si le cordon d'alimentation est endommagé, n'utilisez plus l'appareil. Le cordon doit être remplacé dans un centre service agréé Braun afin d'éviter tout danger pour l'utilisateur.

L'appareil est parfaitement adapté au coiffage des cheveux secs ou humides. Afin de pré-sécher vos cheveux, vous pouvez utiliser l'appareil sans accessoire.

## IONTEC

La technologie IONTEC a été spécialement développée pour protéger la santé de vos cheveux. Le diffuseur d'ions (diffuseur de couleur verte) (3) libère de façon efficace des millions d'ions satin sur vos cheveux en attirant les particules hydratantes présentes dans l'air environnant lorsque vous vous coiffez, et rétablit ainsi rapidement le taux d'hydratation de vos cheveux qui diminue généralement lorsque vous vous séchez les cheveux à une température trop élevée.

#### Interrupteur marche/arrêt (1)

0 = arrêt

I = position douce

II = position turbo

#### Enlever/ajouter les accessoires

- Pour enlever un accessoire, faites-le tourner jusqu'à aligner la pointe du triangle avec le trait de repère sur le corps de l'appareil.



- Pour assembler un accessoire, alignez son triangle avec le trait de repère sur le corps de l'appareil, tournez l'accessoire jusqu'à ce que les 2 triangles repères soient l'un en face de l'autre. L'accessoire est alors verrouillé.



#### Utilisation des accessoires de coiffage

- La brosse ronde (4) peut être utilisée pour onduler ou boucler les cheveux, mais également pour les lisser, pour créer du volume et décoller les racines.
- Le peigne (5) est parfaitement adapté au démêlage, au coiffage, et au lissage de vos cheveux. Vous pouvez également l'utiliser pour décoller vos racines ou coiffer votre frange.

#### Air froid

Afin de fixer votre coiffure avec de l'air froid, appuyez sur le bouton (2) et maintenez le enfoncé.

#### Nettoyage

Après utilisation, débranchez l'appareil. Vous pouvez nettoyer le peigne et la brosse avec de l'eau chaude savonneuse. Séchez les accessoires avant de les réassembler.

Nettoyez le corps de l'appareil uniquement avec un chiffon sec.

Peut être sujet à modifications sans notification préalable.

Ne jetez pas l'appareil en fin de vie avec les déchets ménagers. Vous pouvez le déposer dans un Centre Service agréé Braun ou dans un point de collecte approprié.



#### Garantie

Nous accordons une garantie de 2 ans sur ce produit, à partir de la date d'achat.

Pendant la durée de la garantie, Braun prendra gratuitement à sa charge la réparation des vices de fabrication ou de matière en se réservant le droit de décider si certaines pièces doivent être réparées ou si l'appareil lui-même doit être échangé.

Cette garantie s'étend à tous les pays où cet appareil est commercialisé par Braun ou son distributeur exclusif.

Cette garantie ne couvre pas : les dommages occasionnés par une utilisation inadéquate et l'usure normale. Cette garantie devient caduque si des réparations ont été effectuées par des personnes non agréées par Braun et si des pièces de rechange ne provenant pas de Braun ont été utilisées.

Pour toute réclamation intervenant pendant la période de garantie, retournez ou rapportez l'appareil ainsi que l'attestation de garantie à votre revendeur ou à un Centre Service Agréé Braun.

Veillez vous référer à [www.service.braun.com](http://www.service.braun.com) ou appeler le 0 800 944 802 (service consommateurs – service & appel gratuits) pour connaître le Centre Service Agréé Braun le plus proche de chez vous.

#### Clause spéciale pour la France

Outre la garantie contractuelle exposée ci-dessus, nos clients bénéficient de la garantie légale des vices cachés prévue aux articles 1641 et suivants du Code civil.

## Español

Lea las instrucciones de uso con atención antes de utilizar el aparato.

### Importante

- Enchufe su aparato únicamente a una fuente de corriente alterna (~) y asegúrese de que el voltaje de su hogar corresponda al voltaje que señala su aparato.
- Este aparato puede ser utilizado por niños a partir de los 8 años y personas con capacidad física, sensorial o mental reducida o que no tengan experiencia o el conocimiento suficiente, siempre que sean supervisados o se les hayan dado las instrucciones adecuadas para el uso seguro del aparato y entiendan los riesgos que implica. Los niños no deberían jugar con el aparato. Los niños no deberían realizar la limpieza ni el mantenimiento del aparato, a no ser que sean mayores de 8 años y lo hagan bajo supervisión.
-  Este aparato nunca debe utilizarse cerca de agua (por ejemplo, un lavabo lleno de agua, una bañera o una ducha). No deje que el aparato se moje.
- Desenchufe siempre el aparato después de utilizarlo. Incluso apagado, el aparato siempre supone un peligro si se haya cerca de agua.
- Para obtener una mayor protección se recomienda instalar un dispositivo de corriente residual (RCD por sus siglas en inglés) en el circuito eléctrico de su baño, con una corriente residual de no más de 30 mA.
- Pida consejo a su electricista.
- No enrolle el cable eléctrico alrededor del aparato. Supervise el cordón con regularidad por si aparecieran desgastes o daños. En caso de que el cable estuviera deteriorado, deje de usar el aparato y llévelo a un servicio técnico autorizado de Braun. Una reparación defectuosa podría implicar riesgos para el usuario.

El aparato es perfecto para moldear el cabello mojado o secado con una toalla. Para secar antes su cabello puede utilizar el aparato sin sus accesorios.

## IONTEC

IONTEC es una tecnología diseñada específicamente para proteger la salud de su cabello. El flujo de iones (3) libera millones de iones de satén sobre su cabello, para atraer partículas hidratantes del aire mientras peina su cabello y así restaurar rápidamente el equilibrio de hidratación que suele perderse mientras moldea su cabello con calor.

#### Botón encendido/apagado (1)

0 = apagado

I = modo suave

II = modo turbo

#### Quitar/colocar los accesorios

- Para quitar un accesorio, gírelo hasta que la flecha se alinee con la línea de la parte del motor.



- Para colocar un accesorio, alinee la flecha del accesorio con la línea de la parte del motor y gire hasta que las flechas coincidan y el accesorio se haya ajustado.



### Uso de los accesorios de estilismo

- El cepillo redondo (4) puede utilizarse para crear bucles y ondas, pero también para alisar, para dar volumen al cabello y para levantar las raíces.
- El peine (5) es un accesorio perfectamente apto para desenredar, peinar y alisar su cabello. También se puede utilizar para dar volumen desde la raíz o para moldear su flequillo.

### Golpe de frío

Para fijar un peinado con aire frío, presione el botón de golpe de frío (2).

### Limpeza

Tras su uso, desenchufe el aparato. Puede limpiar el cepillo y el peine en agua templada con jabón. Seque los accesorios antes de volverlos a conectar.

La parte del motor sólo debe limpiarse con un trapo seco.

Sujeto a cambio sin previo aviso.

Por favor, al final de su vida útil, no tire este aparato en la basura de su hogar. Puede dejarlo en un Centro de Asistencia de Braun o en los puntos de recogida apropiados ofrecidos por su país.



ofrecidos por su país.

### Garantía

Braun concede a este producto 2 años de garantía a partir de la fecha de compra.

Dentro del periodo de garantía, subsanaremos, sin cargo alguno, cualquier defecto del aparato imputable tanto a los materiales como a la fabricación, ya sea reparando, sustituyendo piezas, o facilitando un aparato nuevo según nuestro criterio.

La garantía no ampara averías por uso indebido, funcionamiento a distinta voltaje del indicado, conexión a un enchufe inadecuado, rotura, uso o desgaste normal, así como defectos que tengan un efecto insignificante en el valor o funcionamiento del producto.

La garantía perderá su efecto en caso de que se hayan realizado reparaciones por parte de personas no autorizadas, o no se hayan utilizado recambios originales de Braun.

La garantía solamente tendrá validez si la fecha de compra es confirmada mediante la factura o el albarán de compra correspondiente.

Esta garantía tiene validez en todos los países donde este producto sea distribuido por Braun o por un distribuidor asignado por Braun.

En caso de reclamación bajo esta garantía, diríjase al Servicio de Asistencia Técnica de Braun más cercano: [www.service.braun.com](http://www.service.braun.com).

com.

### Solo para España

Servicio al consumidor: Para localizar su Centro de Asistencia Braun más cercano o en el caso de que tenga Vd. alguna duda referente al funcionamiento de este producto, le rogamos contacte con el teléfono de atención al cliente: 900 814 208.

## Português

Por favor, leia atentamente estas instruções antes de usar.

### Importante

- Antes de ligar o aparelho à corrente elétrica verifique se a voltagem indicada no aparelho corresponde à utilizada em sua casa.
- Este aparelho pode ser utilizado por crianças com idade igual ou superior a 8 anos e por pessoas com capacidades físicas, sensoriais ou mentais reduzidas, ou com falta de experiência e conhecimento, desde que sejam supervisionadas ou lhes tenham sido dadas instruções quanto à utilização segura do aparelho e se tiverem compreendido os perigos envolvidos. As crianças não devem brincar com o aparelho. Só é permitido às crianças com idade superior a 8 anos fazer a limpeza e a manutenção do aparelho quando supervisionadas.
-  Este aparelho não deve ser usado perto de água (por. ex. um lavatório cheio, uma banheira ou um duche). Não deixe que o aparelho se molhe.
- Desligue sempre o aparelho depois de o usar. Mesmo desligado, o aparelho representa um perigo quando perto de água.
- Para uma proteção extra, aconselha-se a instalação, no circuito da sua casa de banho, de um aparelho de corrente residual (RCD) com uma corrente residual operacional que não exceda os 30mA.
- Peça conselho a um electricista.
- Não enrole o cabo de alimentação à volta do aparelho. Verifique com regularidade o estado do cabo para identificar desgaste ou danos. Se o cabo estiver danificado, não utilize o aparelho e leve-o a um Serviço de Assistência Técnica Braun. Os trabalhos de reparação efetuados por pessoal não qualificado podem ser extremamente perigosos para o utilizador.

O aparelho encontra-se adaptado para cabelo enxaguado ou seco com a toalha. Para secar o cabelo pode usar o aparelho sem os acessórios.

### IONTEC

IONTEC é uma tecnologia que foi especificamente desenvolvida para proteger a saúde do seu cabelo. O emissor verde de iões (3) liberta efetivamente milhões de iões de seda no seu cabelo que atraem partículas de humidade do ar enquanto se penteia, restaurando rapidamente o equilíbrio de hidratação do seu cabelo, que geralmente se perde durante os penteados com calor.

### Botão ligar/desligar (1)

0 = desligado

I = suave

II = turbo

### Remoção/Colocação dos acessórios

- Para remover o acessório, rode-o de modo que a seta fique alinhada com a linha marcadora da peça do motor.



- Para colocar um acessório, alinhe a seta do acessório com a linha marcadora na peça do motor e rode-a até que as setas estejam alinhadas e o acessório esteja fixo.



### Usando os acessórios

- A escova redonda (4) pode ser usada para formar caracóis e ondas, mas também para alisar e criar volume e levantar as raízes.

- O acessório pente (5) é adequado para desembaraçar, pentear, alisar o seu cabelo. Também o pode usar para levantar as raízes ou pentear a franja.

### A Frio

Para fixar um penteado com ar frio, mantenha pressionado o botão de frio (2).

### Limpeza

Desligue sempre da corrente depois de usar. Pode limpar os acessórios do modelador em água morna e sabão. Seque os acessórios antes de os voltar a colocar.

A peça do motor só deve ser limpa com um pano seco.

Sujeito a alteração sem aviso prévio.

Por favor, no fim da vida útil do aparelho não o deite fora no lixo doméstico. Pode fazê-lo num Centro de Serviço Braun ou em pontos de recolha adequados.



### Garantia

Os nossos produtos dispõem de uma garantia de 2 anos a partir da data de compra. Qualquer defeito do aparelho imputável, quer aos materiais, quer ao fabrico, que torne necessário reparar, substituir peças ou trocar de aparelho dentro de período de garantia não terá custos adicionais,

A garantia não cobre avarias por utilização indevida, funcionamento a uma voltagem diferente da indicada, ligação a uma tomada de corrente elétrica incorreta, rutura, desgaste normal por utilização que causem defeitos ou diminuição da qualidade de funcionamento do produto.

A garantia perderá o seu efeito no caso de serem efetuadas reparações por pessoas não autorizadas ou se não forem utilizados acessórios originais Braun.

A garantia só é válida se a data de compra for confirmada pela apresentação da fatura ou documento de compra correspondente.

Esta garantia é válida para todos os países onde este produto seja distribuído pela Braun ou por um distribuidor Braun autorizado.

No caso de reclamação ao abrigo de garantia, dirija-se ao Serviço de Assistência Técnica Oficial Braun mais próximo: [www.service.braun.com](http://www.service.braun.com).

com.

### Só para Portugal

Apoio ao consumidor: para localizar o seu Serviço Braun mais próximo ou no caso de surgir alguma dúvida relativamente ao funcionamento deste produto, contacte-nos por favor pelo telefone 808 20 00 33.

## Italiano

Prima dell'utilizzo leggere attentamente queste istruzioni.

Contengono informazioni sulla sicurezza. Conservarle per una consultazione futura.

### Importante

- Collegare l'apparecchio solo a corrente alternata (~) e controllate che la tensione di rete corrisponda a quella indicata sull'apparecchio.
- L'apparecchio può essere utilizzato da bambini di almeno 8 anni e persone con ridotta capacità fisica, sensoriale o mentale o mancanza di esperienza e informazioni, se sono supervisionati da una persona o se hanno ricevuto istruzioni sull'utilizzo corretto dell'apparecchio e sono a conoscenza dei rischi derivanti dall'utilizzo. I bambini non dovrebbero giocare con l'apparecchio. La pulizia e la manutenzione dell'apparecchio non dovrebbero essere effettuate da bambini a meno che non abbiano più di 8 anni e siano supervisionati.
-  L'apparecchio non deve mai essere utilizzato in prossimità di acqua (per esempio sopra bacinelle piene d'acqua, vasca da bagno o doccia). Evitate che l'apparecchio entri in contatto con l'acqua.
- Spegnete sempre l'apparecchio prima di appoggiarlo dopo l'uso, sia pure per una breve interruzione.

- Per ulteriore sicurezza, è opportuno installare un dispositivo di corrente residua (RCD) con una percentuale di corrente residua operante non eccedente a 30 mA nel circuito elettrico del vostro bagno. Chiedete al vostro elettricista.
- Non avvolgere il cavo di alimentazione attorno all'apparecchio. Controllare regolarmente il cavo di alimentazione per usura o danneggiamento. Se il cavo è danneggiato, smettere di usare l'apparecchio e portarlo ad un Centro di Assistenza autorizzato Braun. Lavori di riparazione non qualificati possono comportare rischi estremi per l'utente.

L'apparecchio è adatto per modellare capelli umidi o asciugati con la salvietta. Per pre-asciugare i capelli, utilizzare l'apparecchio senza accessori.

## IONTEC

IONTEC è una tecnologia che è stata specificatamente sviluppata per proteggere la salute dei tuoi capelli. Il getto verde di ioni (3) rilascia efficacemente milioni di ioni sui tuoi capelli. Questi ioni ristabiliscono il giusto grado di idratazione dei tuoi capelli attirando particelle idratanti dall'aria durante la messa in piega a temperature alte.

### Interruttore (1)

0 = spento

I = selezione delicata (200 Watt)

II = selezione turbo (400 Watt)

### Rimuovere/Montare gli accessori

- Per rimuovere l'accessorio, ruotarlo in modo che la freccia presente sull'accessorio si allinei con quella presente sul corpo motore.



- Per montare un accessorio, allineare la freccia sull'accessorio con quella presente sul corpo motore e ruotarla fino a quando le frecce sono allineate e l'accessorio è bloccato.



### Utilizzo degli accessori per lo styling

- La spazzola rotonda (4) può essere usata per modellare ricci ed onde, ma anche per stirare, creare volume e sollevare i capelli dalle radici.

- L'accessorio a pettine (5) è perfettamente adatto per districare, pettinare e stirare i capelli. Può essere usato anche per creare volume o acconciare la frangia.

### Colpo d'aria fredda

Per fissare l'acconciatura con l'aria fredda, mantenere il tasto colpo d'aria fredda (2) premuto.

### Pulizia

Scollegare la spina dalla presa di corrente dopo l'uso.

La spazzola e il pettine accessori possono essere lavati in acqua tiepida insaponata.

Asciugare gli accessori prima di rimontarli.

La parte motore deve essere pulita solo con un panno asciutto.

Soggetto a modifiche senza preavviso.

## INFORMAZIONE AGLI UTILIZZATORI

Questo prodotto contiene batterie e/o rifiuti elettrici riciclabili. Il simbolo del cassonetto barrato riportato sull'apparecchiatura o sulla sua confezione indica che il prodotto alla fine della propria vita utile deve essere raccolto separatamente dagli altri rifiuti. L'utente dovrà, pertanto, conferire l'apparecchiatura giunta a fine vita agli idonei centri comunali di raccolta differenziata dei rifiuti elettrotecnici ed elettronici. In alternativa alla gestione autonoma è possibile consegnare l'apparecchiatura che si desidera smaltire al rivenditore, al momento dell'acquisto di una nuova apparecchiatura di tipo equivalente. Presso i rivenditori di prodotti elettronici con superficie di vendita di almeno 400 m<sup>2</sup> è inoltre possibile consegnare gratuitamente, senza obbligo di acquisto, i prodotti elettronici da smaltire con dimensioni inferiori a 25 cm. L'adeguata raccolta differenziata per l'avvio successivo dell'apparecchiatura dismessa al riciclaggio, al trattamento e allo smaltimento ambientalmente compatibile contribuisce ad evitare possibili effetti negativi sull'ambiente e sulla salute e favorisce il reimpiego e/o riciclo dei materiali di cui è composta l'apparecchiatura



### Garanzia

Braun fornisce una garanzia valevole per la durata di 2 anni dalla data di acquisto.

Nel periodo di garanzia verranno eliminati, gratuitamente, i guasti dell'apparecchio conseguenti a difetti di fabbrica o di materiali, sia riparando il prodotto sia sostituendo, se necessario, l'intero apparecchio.

Tale garanzia non copre: danni derivanti dall'uso improprio del prodotto, la normale usura conseguente al funzionamento dello stesso, i difetti che hanno un effetto trascurabile sul valore o sul funzionamento dell'apparecchio.

La garanzia decade se vengono effettuate riparazioni da soggetti non autorizzati o con parti non originali Braun.

Per accedere al servizio durante il periodo di garanzia, è necessario consegnare o far pervenire il prodotto integro, insieme allo scontrino di acquisto, ad un Centro di Assistenza autorizzato Braun.

Contattare [www.service.braun.com](http://www.service.braun.com) o il numero 800 440 017 per avere informazioni sul Centro di Assistenza autorizzato Braun più vicino.

## Nederlands

Lees aandachtig de gebruiksaanwijzing alvorens het product te gebruiken.

### Belangrijk

- Sluit uw apparaat uitsluitend aan op wisselstroomnetwerken (~) en zorg ervoor dat het voltage van het apparaat overeenkomt met het voltage van uw elektrisch netwerk in uw huis.

- Dit apparaat is geschikt voor gebruik voor kinderen ouder dan 8 jaar en personen met een fysieke, sensorische of mentale beperking indien zij het product gebruiken onder begeleiding of instructies hebben gekregen over het veilig gebruik van het apparaat en de gevaren inzien. Laat kinderen niet met het apparaat spelen. Laat het apparaat niet schoonmaken of onderhouden worden door kinderen, behalve onder toezicht en als ze 8 jaar of ouder zijn.

-  Dit apparaat mag nooit gebruikt worden in de nabijheid van water (e.g. een gevulde wasbak, bad of douche). Laat het apparaat niet nat worden.

- Trek de stekker altijd uit na gebruik. Zelfs uitgeschakeld, is het apparaat een gevaar in de buurt van water.

- Het wordt aangeraden om een reststroomapparaat (RCD) met een nominale actieve reststroom van niet meer dan 30 mA te installeren op het elektrisch circuit van uw badkamer, voor extra bescherming.

- Vraag advies aan uw installateur.

- Wikkel het snoer niet om het apparaat. Controleer het electriciteitssnoer geregeld op schade of slijtage. Wanneer het snoer beschadigd is, gebruik het apparaat dan niet meer en breng en naar een gemachtigd Braun Service Centrum om gevaren te voorkomen.

Dit apparaat is perfect geschikt om haar dat reeds met de handdoek werd gedroogd, te stylen. Om je haar te voordrogen, kan je het apparaat tevens gebruiken zonder opzetstukken.

## IONTEC

IONTEC is een technologie die specifiek werd ontworpen om de gezondheid van je haar te garanderen. De groene ionen-toevoer (3) laat miljoenen satijn ionen los op je haar opdat deze vochtdeeltjes aantrekken uit de lucht terwijl u aan het stylen bent. Op deze manier herstellen de ionen heel snel de vochtbalans van je haar. Dit is essentieel voor de gezondheid van uw haar aangezien het haar vocht verliest tijdens het stylen.

### Aan/uit schakelaar (1)

0 = uit

I = soft setting

II = turbo setting

### Verwijderen/monteren opzetstukken

- Draai het opzetstuk op zulke wijze dat het pijltje van het opzetstuk verbonden is met de lijn op het motorstuk.



- Plaats het opzetstuk en zorg ervoor dat het pijltje in het verlengde ligt van de lijn op het motorstuk. Draai vervolgens tot de pijl van het opzetstuk het spiegelbeeld vormt van de pijl op het motorstuk.



### Gebruik van de styling opzetstukken

- De ronde borstel (4) kan gebruikt worden om krullen en golfhaar te stylen, maar ook om haar steil te maken en volume te creëren.

- Het kam opzetstuk (5) is geschikt om uw haar te ontkrullen, kammen en steil te maken. U kan het tevens gebruiken om volume te creëren.

### Cold shot

Houd de cold shot knop (2) ingedrukt, om je haar te fixeren met behulp van koude lucht.

### Cleaning

Haal het snoer uit de stekker, na gebruik. U mag de borstel en kam opzetstukken in warm water met zeep reinigen. Zorg er wel voor dat u de opzetstukken afdroogt alvorens ze weer monteren. De motor is enkel geschikt om gereinigd te worden met een droge doek.

De hierin opgenomen informatie kan gewijzigd worden zonder voorafgaande kennisgeving.

Gelieve dit product op het einde van zijn levenscyclus niet weg te gooien bij het huisvuil. U kan het afgedankte product inleveren bij een Braun Service Center of op specifieke verzamelpunten voor elektronische apparaten.



### Garantie

Op dit produkt verlenen wij een garantie van 2 jaar geldend vanaf datum van aankoop. Binnen de garantieperiode zullen eventuele fabricagefouten en/of materiaalfouten gratis door ons worden verholpen, hetzij door reparatie, vervanging van onderdelen of omruilen van het apparaat.

Deze garantie is van toepassing in elk land waar dit apparaat wordt geleverd door Braun of een officieel aangestelde vertegenwoordiger van Braun.

Beskadigingen ten gevolge van onoordeelkundig gebruik, normale slijtage en gebreken die de werking of waarde van het apparaat niet noemenswaardig beïnvloeden vallen niet onder de garantie. De garantie vervalt bij reparatie door niet door ons erkende serviceafdelingen en/of gebruik van niet originele Braun onderdelen.

Om gebruik te maken van onze service binnen de garantieperiode, dient u het complete apparaat met uw aankoopbewijs af te geven of op te sturen naar een geautoriseerd Braun Customer Service Centre: [www.service.braun.com](http://www.service.braun.com).

Bel 0 800 44 55 388 voor een Braun Customer Service Centre bij u in de buurt.

## Dansk

Læs brugsvejledningen grundigt igennem, før apparatet tages i brug.

### Vigtigt

- Apparatet må kun sluttes til et stik med vekselstrøm (~). Kontroller, at netspændingen svarer til den spænding, som står på apparatet.
- Dette apparat kan anvendes af børn fra 8 år og personer med nedsatte fysiske, sansemæssige eller mentale evner eller manglende erfaring eller viden, hvis de er under opsyn og får instruktioner om sikker brug af apparatet og forstår den involverede fare. Børn må ikke lege med apparatet. Rengøring og brugervedligeholdelse må ikke udføres af børn, med mindre de er over 8 år og er under opsyn.
-  Apparatet må aldrig anvendes i nærheden af vand (f.eks. en fyldt håndvask, et badekar eller brusebad). Apparatet må ikke blive vådt.
- Træk altid stikket ud efter brug. Selvom apparatet er slukket, kan det være farligt i nærheden af vand.
- Som yderligere sikkerhed anbefales det at installere en fejlstrømssikring i badeværelsets elektriske strømkreds med en tilladt reststrøm på maks. 30 mA.
- Få yderligere oplysninger hos en elektriker.
- Ledningen må ikke vikles om apparatet. Kontroller regelmæssigt, om ledningen er slidt eller beskadiget. Hvis ledningen er beskadiget, må apparatet ikke anvendes mere, men skal indleveres til et Braun Servicecenter. Ukvalificerede reparationer kan medføre stor fare for brugeren.

Apparatet er perfekt egnet til styling af håndklædetørt eller fugtigt hår. For at tørre håret inden styling kan du bruge apparatet uden tilbehør.

## IONTEC

IONTEC er en teknologi, der er specialdesignet til at beskytte dit hårs sundhed. Den grønne ion-spreder (3) udløser millioner af satin-ioner effektivt i håret for at tiltrække fugtpartikler fra luften under styling, for hurtigt at genopbygge fugtbalancen i håret, som normalt går tabt ved styling med varme.

### Tænd/sluk-knap (1)

0 = slukket

I = soft-indstilling

II = turbo-indstilling

### Fjernelse/samling af tilbehør

- For at fjerne tilbehøret drejes det, så pilemærket passer med linjen på motordelen.



- For at samle tilbehøret tilpasses pilen på tilbehøret med linjemærket på motordelen, og man drejer, indtil pilene passer, og tilbehøret er låst fast.



### Brug af styling-tilbehøret

- Den runde børste (4) kan bruges til styling af krøller og bølger, men også til udglatning og volumen og løft ved rødderne.
- Kammen (5) er perfekt egnet til at udrede, frisere og glatte håret. Du kan også bruge det til at skabe løft ved rødderne eller style dit pandehår.

### Cold shot

For at skabe en frisure med kold luft holdes cold shot-knappen (2) nede.

### Rengøring

Efter brug trækkes stikket ud af stikkontakten. Du kan rengøre børsten og kammen i varmt sæbevand. Tør tilbehøret, inden det sættes på igen.

Motordelen bør kun rengøres med en tør klud.

Der tages forbehold for ændringer uden forudgående varsel.

Apparatet bør efter endt levetid ikke kasseres sammen med husholdningsaffaldet. Bortskaffelse kan ske på et Braun Servicecenter eller egnede, lokale opsamlingssteder.



### Garanti

Braun yder 2 års garanti på dette produkt gældende fra købsdatoen. Inden for garantiperioden vil Braun for egen regning afhjælpe fabrikations- og materialefejl efter vort skøn gennem reparation eller ombytning af apparatet. Denne garanti gælder i alle lande, hvor Braun er repræsenteret.

Denne garanti dækker ikke skader opstået ved fejlbetjening, normalt slid eller fejl som har ringe effekt på værdien eller funktionsdygtigheden af apparatet. Garantien bortfalder ved reparationer udført af andre end de af Braun anviste reparatører og hvor originale Braun reservedele ikke er anvendt.

Ved service inden for garantiperioden afleveres eller indsendes hele apparatet sammen med købsbevis til et autoriseret Braun Service Center: [www.service.braun.com](http://www.service.braun.com).

Ring 7015 0013 for oplysning om nærmeste Braun Service Center.

## Norsk

Les bruksanvisningen nøye før du tar produktet i bruk.

### Viktig

- Apparatet tilsluttes et vekselstrømuttak. Kontroller at netspenningen i huset samsvarer med spenningen som er angitt på apparatet.
- Dette apparatet kan brukes av barn fra og med 8 år og personer med reduserte fysiske, sensoriske eller mentale evner, eller manglende erfaring og kunnskap, hvis de er under tilsyn eller har fått instruksjon om sikker bruk av apparatet og forstår farene ved bruk av apparatet. Barn skal ikke leke med apparatet. Rengjøring og vedlikehold av apparatet skal ikke foretas av barn med mindre de er eldre enn 8 år og har tilsyn av en voksen.
-  Apparatet må aldri brukes i nærheten av vann (f.eks. vann i servant, badekar eller dusj). La ikke apparatet bli vått.
- Ta alltid ut kontakten etter bruk. Selv om apparatet er avslått, utgjør det et faremoment når det er i nærheten av vann.
- Som ekstra beskyttelse anbefaler vi at du installerer en reststrømbryter (RCD) med en angitt driftsstrøm som ikke overstiger 30 mA i den elektriske kretsen på badet.
- Be elektrikeren om råd.
- Strømledningen må ikke vikles rundt apparatet. Kontroller ledningen regelmessig for slitasje og skader. Du må ikke bruke produktet hvis ledningen er skadet. Ta det med til et godkjent Braun serviceverksted for reparasjon. Ukvalifisert reparasjonsarbeid kan medføre stor fare for brukeren.

Apparatet er godt egnet for å style håndkletørt eller fuktig hår.

For å tørke håret før styling, kan du benytte apparatet uten tilbehør.

## IONTEC

IONTEC er en teknologi som er spesielt utformet for å beskytte håret. Den grønne ionesprederen(3) frigjør effektivt millioner av satin-ioner i håret. Ionene tiltrekker seg fuktpartikler fra luften under styling slik at hårets fuktighetsbalanse raskt gjenoprettes og forhindrer uttørring av håret ved varmebehandling.

### På/av-bryter (1)

0 = av

I = innstilling for svak varme

II = innstilling for kraftig varme

### Feste på/ta av tilbehøret

- For å ta av tilbehøret, dreier du det slik at pilmerket står rett ovenfor linjemerket på motordelen.



- For å feste på et tilbehør, plasserer du det slik at pilmerket står rett ovenfor linjemerket på motordelen og dreier inntil pilene matcher og tilbehøret låses på plass.



### Bruk av stylingtilbehøret

- Den runde børsten (4) kan brukes for å forme krøller og bølger, men også for å glatte ut håret eller skape volum og løfte håret ved hårrøttene.
- Kammen (5) er svært godt egnet til å vikle ut, gre og glatte ut håret. Du kan også bruke den til å skape volum ved hårrøttene eller forme panneluggen.

### Kald luftstrøm

For å fikse frisyren med kald luft, trykk på knappen for kald luftstrøm (2).

### Rengjøring

Ta ut kontakten etter bruk. Du kan rengjøre børsten og kammen i varmt såpevann. Tørk tilbehøret før du fester det på motordelen.

Motordelen bør kun rengjøres med en tørr klut.

Med forbehold om endringer.

Ikke kast dette produktet sammen med husholdningsavfall når det skal avhendes. Det kan leveres til et Braun servicesenter eller på en kommunal miljøstasjon.



### Garanti

Vi gir 2 års garanti på produktet gjeldende fra kjøpsdato.

I garantitiden vil vi gratis rette eventuelle fabrikkasjons- eller materialfeil, enten ved reparasjon eller om vi finner det hensiktsmessig å bytte hele produktet.

Denne garanti er gyldig i alle land der Braun eller Brauns distributør selger produktet.

Denne garanti dekker ikke: skader på grunn av feil bruk, normal slitasje eller skader

som har ubetydelig effekt på produktets verdi og virkemåte.

Garantien bortfaller dersom reparasjoner utføres av ikke autorisert person eller hvis andre enn originale Braun reservedeler benyttes. For service i garantitiden skal hele produktet leveres eller sendes sammen med kopi av kjøpskvittering til nærmeste autoriserte Braun Serviceverksted: [www.service.braun.com](http://www.service.braun.com).

Ring 22 63 00 93 for å bli henvist til nærmeste autoriserte Braun Serviceverksted.

NB

For varer kjøpt i Norge har kunden garanti i henhold til NEL's Leveringsbetingelser.

## Svenska

Läs instruktionerna noggrant innan du använder produkten.

### Viktigt!

- Produkten får endast anslutas till eluttag med växelström (~). Kontrollera att spänningen i hushållet motsvarar den spänning som är angiven på produkten.
- Den här produkten får endast användas av barn från 8 års ålder och personer med nedsatt fysisk, sensorisk eller mental förmåga eller bristande erfarenhet/kunskap under övervakning av en person som är ansvarig för deras säkerhet samt efter att ha fått instruktioner om hur produkten kan användas på ett säkert sätt. Barn ska inte leka med produkten. Rengöring och underhåll ska inte utföras av barn om dessa inte är över 8 år och övervakas av en vuxen person.
-  Apparaten får aldrig användas nära vatten (t.ex. ett fyllt handfat, badkar eller en dusch). Produkten får inte bli våt.
- Dra alltid ur kontakten ur eluttaget efter användning. Produkten utgör en fara i närheten av vatten, även om den är avstängd.
- För ytterligare skydd bör en jordfelsbrytare (RCD) installeras i badrummet, vilken utlöses vid en spänning på 30 mA.
- Rådfråga din elektriker.
- Linda inte sladden runt apparaten. Kontrollera regelbundet om det finns förslitningsskador eller andra skador på sladden. Om sladden är skadad får apparaten inte användas. Ta med apparaten till ett auktoriserat Braun servicecenter. Okvalificerat reparationsarbete kan leda till stora risker för användaren.

Apparaten lämpar sig väl för styling av handdukstorkat eller fuktigt hår. För att förtorka håret kan du använda apparaten utan tillbehör.

## IONTEC

IONTEC är en teknologi som är särskilt utformad för att skydda håret. Den gröna jonspridaren (3) frigör effektivt miljontals satinjoner i håret och drar till sig fuktpartiklar från luften vid styling och återskapar snabbt fuktbalansen i håret, vilken oftast går förlorad vid styling med värme.

### På-/av-knapp (1)

0 = av

I = soft-inställning

II = turboinställning

### Avlägsna/fästa tillbehör

- Vrid tillbehöret så att pilmarkeringarna är i linje med markeringarna på motordelen för att avlägsna tillbehöret.



- Vrid pilarna tills de är i linje med markeringen på motordelen för att fästa ett tillbehör – tillbehöret sitter då fast.



### Använda stylingtillbehören

- Den runda borsten (4) kan användas för att skapa lockar och vågor, men även för att platta håret och för att skapa volym och lyfta rötterna.
- Kamtillbehöret (5) är perfekt för att reda ut, kamma och platta ditt hår. Du kan även använda det för att lyfta håret vid rötterna eller för att frisera luggen.

### «Cold shot»-funktion

För att skapa en frisyra med kall luft kan du hålla cold shot-knappen (2) intryckt.

### Rengöring

Efter användning ska du dra ur produktens kontakt ur eluttaget.

Du kan rengöra borsten och kamtillbehören med varmt tvålsvatten.

Torka tillbehören innan du fäster dem på nytt.

Motordelarna bör endast rengöras med en torr trasa.

Kan ändras utan föregående meddelande.

Av hänsyn till miljön ber vi dig att inte avyttra den här apparaten i de vanliga hushållssoporna när den är uttjänt.

Du kan lämna den uttjänta produkten till ett Braun-servicecenter eller en återvinningsstation.



### Garanti

Vi garanterar denna produkt för två år från och med inköpsdatum. Under garantitiden kommer vi utan kostnad, att avhjälpa alla brister i apparaten som är hänförliga till fel i material eller utförande, genom att antingen reparera eller byta ut hela apparaten efter eget gottfinnande.

Denna garanti gäller i alla länder där denna apparat levereras av Braun eller deras auktoriserade återförsäljare.

Garantin gäller ej: skada på grund av felaktig användning eller normalt slitage, liksom brister som har en försumbar inverkan på apparatens värde eller funktion. Garantin upphör att gälla om reparationer utförs av icke behörig person eller om Brauns originaldelar inte används.

För att erhålla service under garantitiden skall den kompletta apparaten lämnas in tillsammans med inköpskvittot, till ett auktoriserat Braun verkstad: [www.service.braun.com](http://www.service.braun.com).

Ring 020-21 33 21 för information om närmaste Braun verkstad.

## Suomi

Lue käyttöohjeet huolellisesti ennen käyttöä.

### Tärkeää

- Yhdistä laite vain vaihtovirtaan (~) ja varmista, että jännite vastaa laitteeseen merkittyä jännitettä.
- Yli 8-vuotiaat lapset tai sellaiset henkilöt, joiden fyysinen, sensorinen tai henkinen toimintakyky on rajoittunut tai joilla ei ole tarvittavaa kokemusta tai tietoa laitteen käytöstä, voivat käyttää laitetta, jos heitä valvotaan ja ohjeistetaan laitteen turvallisen käytön osalta ja he ymmärtävät käyttöön liittyvät vaaratekijät. Lasten ei saa antaa leikkiä laitteella. Laitetta saavat puhdistaa vain yli 8-vuotiaat lapset, kun heitä valvotaan.
-  Tätä laitetta ei saa koskaan käyttää veden lähellä (esim. vedellä täytetyn pesualtaan, kylpyammeen tai suihkun lähellä). Älä anna laitteen kastua.
- Irrota laitteen pistoke pistorasiasta käytön jälkeen. Laite voi aiheuttaa vaaratilanteita veden lähellä, vaikka siitä olisi katkaistu virta.
- Turvallisuutta voi lisätä asentamalla vikavirtasuojan, jonka nimellinen toimintavirta on enintään 30 mA kylpyhuoneen virtapiirissä.
- Kysy lisätietoja sähköasentajalta.
- Älä kierrä verkkojohtoa laitteen ympärille. Tarkista säännöllisesti, ettei verkkojohto ole kulunut tai vahingoittunut. Jos verkkojohto on vaurioitunut, lopeta laitteen käyttö ja vie se valtuutettuun Braun-huoltoliikkeeseen. Valtuuttamaton huoltotyö voi aiheuttaa vakavia vaaratilanteita käyttäjälle.

Laitteeseen kuuluu erillisesti pyyhkekuivien tai kosteiden hiusten muotoiluun. Voit käyttää laitetta hiusten esikuivaamiseen ennen muotoilua. Irrota laitteesta lisäosat esikuivauksen ajaksi.

## IONTEC

IONTEC-tekniikka on suunniteltu erityisesti suojaamaan hiuksia vaurioilta. Vihreä ionisuutin (3) vapauttaa hiuksiin miljoonia satiini-ioneja, jotka vetävät puoleensa kosteushiukkasia ilmasta. Satiini-ionit auttavat palauttamaan nopeasti hiusten kosteustasapainon, joka usein häiriintyy muotoilussa hiuksia kuumuuden avulla.

### Virtakytkin (1)

0 = ei käytössä

I = pehmeä asetus

II = turboasetus

### Lisäosien kiinnitys/irrottaminen

- Irrota lisäosa kääntämällä sitä, kunnes lisäosan nuoli moottoriosan viiva ovat kohdakkain.



- Kiinnitä lisäosa laitteeseen asettamalla lisäosan nuoli moottoriosan viivan kohdalle ja kääntämällä lisäosaa, kunnes sen ja moottoriosan nuolet ovat kohdakkain. Lisäosa on nyt lukittu paikalleen.



### Muotoiluosien käyttäminen

- Pyöreällä harjalla (4) voit muotoilla kiharoita ja laineita. Sen avulla voit myös suoristaa ja tuuheuttaa hiuksia sekä kohottaa hiuksia tyvestä.

- Kampa (5) sopii täydellisesti hiusten selvittämiseen, kampaamiseen ja suoristamiseen. Sen avulla voit myös kohottaa hiuksia tyvestä ja muotoilla otsatukan.

### Viileäpuhallus

Voit kiinnittää kampauksen viileäpuhalluksella pitämällä viileäpuhalluksen painiketta (2) alas painettuna.

### Puhdistaminen

Irrota laitteen pistoke pistorasiasta käytön jälkeen. Harja- ja kampalisäosat voidaan puhdistaa lämpimällä saippuavedellä.

Kuivaa lisäosat ennen niiden kiinnittämistä moottoriosaan. Moottoriosa voidaan puhdistaa ainoastaan kuivalla liinalla.

Tiedot voivat muuttua ilman ennakkoilmoitusta.

Kun laite on tullut elinkaarensa päähän, älä hävitä sitä kotitalousjätteiden mukana. Hävitä tuote viemällä se Braun-huoltoliikkeeseen tai asianmukaiseen keräyspisteeseen.



### Takuu

Tälle tuotteelle myönnämme 2 vuoden takuun ostopäivästä lukien Suomessa voimassa olevien alan takuehtojen TE90 mukaan.



Takuaaikana korvataan veloituksetta kaikki viat, jotka aiheutuvat materiaaliiviasta tai valmistusvirheestä. Korvaus tapahtuu harkintamme mukaan korjaamalla, vaihtamalla viallinen osa tai vaihtamalla koko laite uuteen. Takuu on voimassa kaikkialla maailmassa sillä edellytyksellä, että laitetta myydään ko. maassa Braunin tai virallisen maahantuojan toimesta.

Takuun piiriin eivät kuulu seuraavat viat: viat, jotka johtuvat virheellisestä käytöstä, normaalista kulumisesta tai viat, jolla on vähäinen merkitys laitteen arvoon tai toimintaan. Takuun voimassaolo lakkaa, jos laitetta korjataan muualla kuin valtuutetussa Braun-huoltoilikkeessä tai jos laitteessa käytetään muita kuin alkuperäisiä varaosia.

Yksilöity ostokuitti riittää takuun voimassaolon osoittamiseksi: [www.service.braun.com](http://www.service.braun.com).

Lisätietoa takuuseen liittyvistä asioista saa asiakaspalvelukeskuksestamme numerosta 020-377 877.

## Polski

Proszę uważnie zapoznać się z instrukcją obsługi przed rozpoczęciem użytkowania.

### Uwaga

- Urządzenie należy podłączać jedynie do źródła prądu zmiennego. Przed podłączeniem urządzenia należy upewnić się czy napięcie prądu w miejscu, w którym urządzenie jest podłączane odpowiada napięciu do którego urządzenie jest przystosowane.
- To urządzenie może być używane przez dzieci w wieku od lat 8, a także przez osoby o ograniczonych zdolnościach fizycznych, sensorycznych lub umysłowych oraz osoby niemające wystarczającego doświadczenia ani wiedzy, o ile są nadzorowane albo zostały poinstruowane w zakresie bezpiecznego użytkowania tego urządzenia oraz świadome istniejących zagrożeń. Nie wolno zezwalać dzieciom na zabawę urządzeniem. Czyszczenie i konserwacja urządzenia nie może być wykonana przez dzieci chyba że są one starsze niż 8 lat i nadzorowane.
-  Tego urządzenia nie wolno używać w pobliżu wody (np. wanny lub prysznic). Należy zwrócić szczególną uwagę, by urządzenie nie uległo zamoczeniu.
- Po użyciu zawsze odłączaj urządzenie od prądu. Nawet jeśli urządzenie jest wyłączone, w pobliżu wody nadal pozostaje niebezpieczne.
- Dla dodatkowego bezpieczeństwa radzimy zamontować w obiegu elektrycznym łazienki wyłącznik różnicowoprądowy o wysokiej czułości (prąd zadziałania nieprzekraczający 30mA). Usługę taką może wykonać wykwalifikowany elektryk.
- Nie owijaj przewodu zasilającego wokół urządzenia. Regularnie sprawdzaj przewód zasilający pod kątem zużycia lub uszkodzeń. Jeśli przewód jest uszkodzony, zaprzestań użytkowania urządzenia i oddaj je do naprawy do autoryzowanego punktu serwisowego Braun. Nieautoryzowane prace naprawcze mogą narazić użytkownika na poważne zagrożenie.

Urządzenie jest stworzone do stylizacji włosów osuszonych ręcznikiem lub wilgotnych. By podsuszyć włosy można użyć urządzenia bez końcówki.

## IONTEC

IONTEC to technologia specjalnie stworzona, by chronić zdrowie Twoich włosów. Zielony jonizator (3) uwalnia miliony satynowych jonów bezpośrednio na Twoje włosy, by przyciągać nawilżające cząsteczki z powietrza podczas stylizacji. Dzięki temu szybko udaje się przywrócić poziom nawilżenia Twoich włosów, który zazwyczaj ulega obniżeniu podczas stylizacji gorącym powietrzem.

### Przycisk włączenia/wyłączenia (1)

0 = wyłączone

I = delikatna stylizacja

II = silna stylizacja

### Zdejmowanie końcówek

- By zdjąć końcówkę z urządzenia przekręć ją tak, by strzałka na końcówce znajdowała się w jednej linii z linią pionową kończącą strzałkę na urządzeniu.



- By założyć inną końcówkę, ustaw strzałkę na końcówce w jednej linii z pionową linią kończącą strzałkę na urządzeniu i przekręć tak, by strzałki były na wprost siebie, a końcówka została zablokowana.

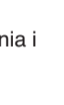

### Używanie końcówek do stylizacji

- Okrągła szczotka (4) może być używana do stylizacji loków i fal, ale także do prostowania, dodawania włosom objętości i podnoszenia włosów u nasady.

- Grzebień (5) jest stworzony do rozplątania, rozczesywania i prostowania Twoich włosów. Możesz go również użyć, by podnieść włosy u nasady lub do stylizacji grzywki.

### Nawiew zimnego powietrza

By stylizować włosy z użyciem zimnego powietrza, przytrzymaj wciśnięty przycisk nawiewu zimnego powietrza (2).

### Czyszczenie

Po użyciu odłącz urządzenie od prądu. Końcówki możesz wyczyścić w ciepłej wodzie z dodatkiem mydła. Zanim ponownie założysz końcówki na urządzenie upewnij się, że są one suche.

Urządzenie może być czyszczone jedynie z użyciem suchej szmatki.

Powyższe informacje mogą ulec zmianie bez uprzedniego powiadomienia.

Proszę nie wyrzucać urządzenia do kosza na śmieci, gdy jego użyteczność dobiegnie końca. Utylizacja może się odbyć w Centrum Serwisowym Braun lub w odpowiednich punktach zajmujących się zbiórką tego typu urządzeń.

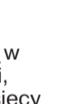

### Warunki gwarancji

1. Procter & Gamble International Operation SA, z siedzibą w Route de St-Georges 47, 1213 Petit Lancy 1 w Szwajcarii, gwarantuje sprawne działanie sprzętu w okresie 24 miesiące od daty jego wydania Konsumentowi. Ujawnione w tym okresie wady będą usuwane bezpłatnie przez autoryzowany punkt serwisowy, w terminie 14 dni od daty dostarczenia sprzętu do autoryzowanego punktu serwisowego.
2. Konsument może zgłosić do naprawy do najbliższej znajdującego się autoryzowanego punktu serwisowego lub skorzystać z pośrednictwa sklepu, w którym dokonał zakupu sprzętu. W takim wypadku termin naprawy ulegnie wydłużeniu o czas niezbędny do dostarczenia i odbioru sprzętu.
3. Konsument powinien dostarczyć sprzęt w opakowaniu należycie zabezpieczonym przed uszkodzeniem. Uszkodzenia spowodowane niedostatecznym zabezpieczeniem sprzętu nie podlegają naprawom gwarancyjnym. Naprawom gwarancyjnym nie podlegają także inne uszkodzenia powstałe w następstwie okoliczności, za które Gwarant nie ponosi odpowiedzialności, w szczególności zawinione przez Poczty Polską lub firmy kurierskie.
4. Niniejsza gwarancja jest ważna jedynie z dokumentem zakupu i obowiązuje w każdym kraju, w którym, to urządzenie jest rozprowadzane przez jednostkę organizacyjną firmy Procter & Gamble lub upoważnionego przez nią dystrybutora.
5. Dokument zakupu musi być opatrzony datą i numerem oraz określać nazwę i model sprzętu.
6. Okres gwarancji przedłuża się o czas od zgłoszenia wady lub uszkodzenia do naprawy sprzętu i zwrotnego postawienia go do dyspozycji Konsumenta.
7. Naprawa gwarancyjna nie obejmuje czynności przewidzianych w instrukcji, do wykonania których, Konsument zobowiązany jest we własnym zakresie i na własny koszt.
8. Ewentualne oczyszczenie sprzętu dokonywane jest na koszt Konsumenta według cennika danego autoryzowanego punktu serwisowego i nie będzie traktowane jako naprawa gwarancyjna, chyba, że oczyszczenie jest niezbędne do usunięcia wady w ramach świadczeń objętych niniejszą gwarancją i nie stanowi czynności, o których mowa w p. 7.
9. Gwarancją nie są objęte:
  - a) mechaniczne uszkodzenia sprzętu spowodowane w czasie jego użytkowania lub w czasie dostarczania sprzętu do naprawy;
  - b) uszkodzenia i wady wynikłe na skutek:
    - używania sprzętu do celów innych niż osobisty użytek;
    - niewłaściwego lub niezgodnego z instrukcją użytkowania, konserwacji, przechowywania lub instalacji;
    - używania niewłaściwych materiałów eksploatacyjnych;
    - napraw dokonywanych przez nieuprawnione osoby;
    - stwierdzenie faktu takiej naprawy lub samowolnego otwarcia sprzętu powoduje utratę gwarancji;
    - przeróbek, zmian konstrukcyjnych lub używania do napraw nieoryginalnych części zamiennych firmy Braun;
    - części szklane, żarówki oświetlenia;
    - ostrza i folie do golarek, wymienne końcówki do szrotoczek elektrycznych i irygatorów oraz materiały eksploatacyjne.
10. Niniejsza gwarancja na sprzedany towar konsumpcyjny nie wyłącza, nie ogranicza ani nie zawiesza uprawnień Kupującego wynikających z przepisów o rękojmi za wady rzeczy sprzedanej.

## Český

Před použitím přístroje si pozorně přečtěte návod k použití.

### Důležitá upozornění

- Přístroj zapojte pouze do zásuvky se střídavým proudem (~) a ujistěte se, že napětí, uvedené na přístroji, odpovídá napětí ve vašem domovním rozvodu.
- Děti starší 8 let a osoby se sníženou fyzickou pohyblivostí, schopností vnímání či mentálním zdravím a osoby bez zkušeností nebo odpovídajícího povědomí mohou tento spotřebič používat pod dohledem nebo po obdržení pokynů k jeho bezpečnému používání a seznámení se s možnými riziky. Spotřebič není určen jako hračka pro děti. Děti bez dozoru a mladší 8 let nesmí provádět čištění a údržbu přístroje.
-  Tento přístroj se nesmí nikdy používat v blízkosti vody (např. umyvadla nebo vany s napuštěnou vodou nebo pod sprchou). Dbejte na to, aby přístroj nepřišel do styku s vodou.
- Po použití přístroj vždy odpojte od elektrické sítě. I vypnutý přístroj, připojený do elektrické sítě, představuje riziko, pokud se nachází v blízkosti vody.
- Jako dodatečnou ochranu doporučujeme nainstalovat do elektrického obvodu koupelny proudový

chránič (RCD). Jmenovitý zbytkový provozní proud tohoto jističe nesmí být vyšší než 30 mA.

- Více informací vám poskytne odborný elektrikář.
- Neomotávejte napájecí kabel kolem přístroje. Pravidelně kontrolujte, zda není napájecí kabel poškozen nebo opotřeben. Pokud je poškozen, ihned přestaňte přístroj používat a odneste jej do servisního střediska společnosti Braun. Oprava provedená nekvalifikovanou osobou může způsobit závažné ohrožení uživatele.

Přístroj je vhodný pro úpravu ručníkem vysušených nebo vlhkých vlasů. Pro vysoušení vlasů před úpravou účesu můžete použít přístroj bez nástavců.

## IONTEC

IONTEC je technologie, která byla vyvinuta speciálně k tomu, aby chránila zdraví vašich vlasů. Zelená iontová tryska (3) uvolňuje přímo na vlasy miliony saténových iontů, které během úpravy účesu přitahují drobné částičky vlhkosti ze vzduchu, aby rychle obnovily rovnováhu vlhkosti vlasů, která se během vysoušení obvykle ztrácí působením tepla.

### Tlačítko vypnutí/zapnutí (1)

- 0 = vypnuto
- I = jemné sušení
- II = rychlé sušení

### Nasazování / snímání nástavců

- Pokud chcete nástavec sejmout, stačí ho otočit tak, aby šipka na něm byla na stejné úrovni jako ryska na motorové části. 

- Pokud chcete nástavec nasadit, nasadte ho tak, aby šipka na něm byla na stejné úrovni jako ryska na motorové části a točte s ním tak dlouho, dokud se šipky na obou částech neseťkají na jedné úrovni, čímž se nástavec uzamkne. 

### Použití nástavců

- **Kulatý kartáč (4)** lze používat na tvarování vln a kadeří, ale také pro narovnávaní vlasů, zvětšování objemu a na zvednutí vlasů od kořínek.

- **Nástavec s hřebenem (5)** se skvěle hodí pro rozčesávání, česání a narovnávaní vlasů. Můžete ho také použít na zvednutí vlasů od kořínek nebo na úpravu ofiny.

### Ochlazovací stupeň

K zafixování účesu studeným vzduchem držte spínač studeného vzduchu (2) stisknutý.

### Čištění

Po použití přístroj odpojte od elektrické sítě. Nástavec s kartáčem a hřebenem můžete umýt v teplé mýdlové vodě. Před použitím je osušte.

Motorovou část čistěte pouze suchým hadříkem.

Deklarovaná hodnota emise hluku tohoto spotřebiča je 83 dB(A), což představuje hladinu A akustického výkonu vzhledem na referenční akustický výkon 1 pW.

Změny vyhrazeny.

Výrobek po skončení jeho životnosti nevyhazujte do běžného domácího odpadu. Můžete ho odevzdat v servisních střediscích Braun nebo na příslušných sběrných místech ve vaší zemi, zřízených podle místních předpisů a norem. 

### Záruka

Poskytujeme dvouletou záruku na výrobek s platností od data jeho zakoupení. V záruční lhůtě bezplatně odstraníme všechny vady přístroje zapříčiněné chybou materiálu nebo výroby, a to buď formou opravy, nebo výměnou celého přístroje (podle našeho vlastního uvážení). Uvedená záruka je platná v každé zemi, ve které tento přístroj dodává společnost Braun nebo její pověřený distributor.

Záruka se netýká následujících případů: poškození zapříčiněné nesprávným použitím, běžné opotřebování (například plátků holicího strojku nebo pouzdra zastříhovače), jakož i vady, které mají zanedbatelný dosah na hodnotu nebo funkci přístroje. Pokud opravu uskuteční neautorizovaná osoba a nebudou-li použity původní náhradní díly společnosti Braun, platnost záruky bude ukončena.

Pokud v záruční lhůtě požadujete provedení servisní opravy, odevzdejte celý přístroj s potvrzením o nákupu v autorizovaném servisním středisku společnosti Braun nebo jej do střediska zašlete.

## Slovenský

Pred použitím prístroja si pozorne prečítajte návod na použitie.

### Dôležité upozornenia

- Prístroj zapájajte iba do zásuvky so striedavým prúdom (~) a uistite sa, že napätie uvedené na prístroji zodpovedá napätiu vo vašom domovom rozvode.
- Deti staršie ako 8 rokov a osoby so zníženou fyzickou pohyblivosťou, schopnosťou vnímania či mentálnym zdravím alebo bez skúseností či zodpovedajúceho povedomia môžu tento prístroj používať pod dohľadom alebo po obdržaní pokynov na jeho bezpečné používanie a po uvedomení si možných rizík. Prístroj nie je určený ako hračka pre deti. Deti bez dozoru alebo deti mladšie ako 8 rokov nesmú vykonávať čistenie a údržbu prístroja.
-  Tento prístroj nikdy nepoužívajte v blízkosti vody (napríklad blízko vodou naplneného umývadla či vane, alebo v sprche). Dávajte pozor, aby sa prístroj nenamočil.
- Po použití prístroj vždy odpojte z elektrickej zásuvky. Aj vypnutý prístroj predstavuje bezpečnostné riziko, ak sa nachádza v blízkosti vody.
- Ako dodatočnú ochranu odporúčame namontovať do elektrického rozvodu vašej kúpeľne vypínacie ochranné zariadenie (prúdový chránič) s menovitým vypínacím prúdom nie vyšším ako 30 mA. O inštalácii sa poraďte s kvalifikovaným elektroinštalatárom.
- Neomotávajte napájací kábel okolo prístroja. Pravidelne kontrolujte, či napájací kábel nie je poškodený alebo opotrebovaný. Ak je poškodený, prestaňte prístroj hneď používať a odneste ho do servisného strediska spoločnosti Braun. Oprava vykonaná nekvalifikovanou osobou môže závažne ohroziť používateľa.

Přístroj je vhodný na úpravu uterákom vysušených alebo vlhkých vlasů. Na sušení vlasů před úpravou účesu můžete použít přístroj bez nadstavců.

## IONTEC

IONTEC je technológia, ktorá bola vyvinutá špeciálne nato, aby chránila zdravie vašich vlasov. Zelená iónová dýza (3) uvoľňuje priamo na vlasy milióny saténových iónov, ktoré počas úpravy účesu priťahujú drobné čiastočky vlhkosti zo vzduchu, aby rýchlo obnovili rovnováhu vlhkosti vlasov, ktorá sa počas sušenia zvyčajne stráca pôsobením tepla.

### Spínač zapnutia/vypnutia (1)

- 0 = vypnutý
- I = jemné sušenie
- II = rýchle sušenie

### Ako nadstavce zložiť/pripevniť

- Aby ste nadstavec zložili, otočte ho tak, aby šipka na ňom bola na rovnakej úrovni ako čiarka na motorovej časti. 

- Aby ste nadstavec pripevnili, nasadte ho tak, aby šipka na ňom bola na rovnakej úrovni ako čiarka na motorovej časti a točte s ním dovedy, kým sa šipky na oboch častiach neseťknú na jednej úrovni, čím sa nadstavec uzamkne. 

### Použitie nadstavcov

- **Okrúhlu kefu (4)** je možné použiť na tvarovanie vln a kučier, ale aj na vyrovnávanie vlasov, vytváranie objemu a na zdvihnutie vlasov pri korienkoch.

- **Hrebeň (5)** je vhodný na rozčesávanie, česanie a vyrovnávanie vlasov. Môžete ho použiť aj na zdvihnutie vlasov pri korienkoch alebo na úpravu ofiny.

### Studený vzduch

Na zafixovanie účesu studeným vzduchom držte spínač studeného vzduchu (2) stlačený.

### Čistenie

Po použití odpojte prístroj z elektrickej siete. Kefu a hrebeň môžete umyť v teplej mydlovej vode. Pred použitím ich vysušte. Motorovú časť čistite iba suchou handričkou.

Deklarovaná hodnota emise hluku tohto spotřebiča je 83 dB(A), čo predstavuje hladinu A akustického výkonu vzhľadom na referenčný akustický výkon 1 pW.

Právo na zmeny vyhradené.

Výrobek po skončení jeho životnosti nevyhadzujte ako súčasť bežného odpadu domácnosti. Odovzdať ho môžete v servisných strediskách Braun alebo na príslušných miestach v vašej krajine zriadených podľa miestnych predpisov a noriem. 

### Záruka

Poskytujeme dvojročnú záruku na výrobok s platnosťou od dátumu jeho zakúpenia. V záručnej lehote bezplatne odstránime všetky poruchy prístroja zapríčinené chybou materiálu alebo výroby, a to buď formou opravy, alebo výmenou celého prístroja (podľa nášho vlastného uváženia). Uvedená záruka je platná v každom štáte, v ktorom tento prístroj dodáva spoločnosť Braun alebo jej poverený distribútor.

Záruka sa netýka nasledujúcich prípadov: poškodenie zapríčinené nesprávnym použitím, normálne opotrebovanie (napríklad plátkov holiaceho strojčeka alebo pouzdra zastrihávača), ako aj poruchy, ktoré majú zanedbateľný účinok na hodnotu alebo funkciu prístroja. Ak opravu uskutoční neautorizovaná osoba a ak sa nepoužijú pôvodné náhradné súčiastky spoločnosti Braun, platnosť záruky bude ukončená.

Ak v záručnej lehote požadujete vykonanie servisnej opravy, odovzdajte celý prístroj s potvrdením o nákupe v autorizovanom servisnom stredisku spoločnosti Braun alebo ho do strediska zašlite.

## Magyar

Kérjük, hogy a használat megkezdése előtt gondosan olvassa végig a használati útmutatót.

## Fontos tudnivalók

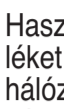
- A hajformázó készüléket kizárólag váltóáramú (~) dugaszolóaljzatba csatlakoztassa, és ellenőrizze hogy a háztartásában kialakított hálózati feszültség megegyezik-e a készüléken feltüntetett értékkel!
- A készüléket 8 éven felüli gyermekek és korlátozott mozgásszervi, érzékszervi vagy értelmi fogyatékkal élő vagy tapasztalatlan személyek csak felügyelet mellett használhatják, vagy olyan esetben, ha előtte elmagyarázták nekik a készülék biztonságos kezelésének módját, és megértették a használat felépítő kockázatokat. A készülékkel gyermekek nem játszhatnak. A tisztítást és karbantartást nem végezhetik gyermekek, hacsak nem elmúltak 8 évesek, és felügyelet mellett teszik ezt.
-  A készüléket soha nem szabad víz közelében használni! (pl. vízzel teli kád, mosdó vagy zuhany) A készüléket ne érje víz!
- Használat után minden esetben húzza ki a készüléket a dugaszolóaljzattól! A kikapcsolt, de még hálózatra csatlakoztatott készülék is veszélyforrás lehet víz közelében!
- A fokozott biztonság érdekében javasoljuk, hogy szereltesse be fürdőszobájában 30 mA-t meg nem haladó RCD áramkört.
- Kérjük, hogy ezzel kapcsolatban forduljon szakemberhez!
- Ne csévélje a hálózati vezetékét a készülék köré. Rendszeresen ellenőrizze a vezeték esetleges kopását, sérülését. Ha a vezeték sérült, ne használja tovább a készüléket, hanem forduljon vele hivatalos Braun szervizhez! A szakképzetlen szerelő által végzett javítási munkák különösen nagy veszélyforrást jelenthetnek a készülék használatakor.

A készülék tökéletesen alkalmas a törölközővel áttörölt, nedves haj formázására. A haj eloszárításához a készüléket a kiegészítő feltételek nélkül is használhatja.

## IONTEC

Az IONTEC egy olyan technológia, amelyet kifejezetten a haj egészségének megóvása érdekében fejlesztettek ki. A zöld színű ionsugár (3) ionok millióit szabadítja fel és juttatja hatékonyan a hajba, amelyek a hajformázás közben nedvességet vonnak el a levegőből, így gyorsan helyreállítják a haj egyensúlyát, amelyet a hajformázás során kibocsátott hő hatására a haj rendszerint elveszít.

### Be/kikapcsoló gomb (1)

0 = ki

I = enyhe fokozat

II = turbó fokozat

### A formázó kiegészítők felhelyezése és eltávolítása

- A formázó kiegészítő eltávolításához tekerje el a kiegészítőt oly módon, hogy a rajta lévő csúcsa a motoron ábrázolt oldalából kiinduló vonalkával egy vonalba essen!
- A formázó kiegészítő rögzítéséhez helyezze a kiegészítőt a motorra oly módon, hogy a rajta lévő csúcsa a motoron ábrázolt oldalából kiinduló vonalkával egy vonalba essen, majd tekerje el a kiegészítőt mindaddig, amíg az a helyére nem pattan!



### A formázó kiegészítők használata

- A gömbölyű kefe (4) loknik és hullámok megformázását teszi lehetővé, de használható a haj kisimítására, és a haj tövének megemeléséhez is.
- A fésű kiegészítő (5) tökéletesen alkalmas a gubancok kisimítására, a haj fésülésére, és kiegyenesítésére. Használhatja azonban a haj tövének megemeléséhez, vagy a tincsek megformázásához is.

### Hideglevegő fúvás

A megformázott haj hideg levegővel történő rögzítéséhez tartsa benyomva a hideglevegő-fúvás gombot (2)!

### Tisztítás

Használat után húzza ki a készüléket a dugaszolóaljzattól! A formázókefét és a fésűt meleg szappanos vízben öblítse át, és a visszahelyezés előtt törölje azokat szárazra! A motorrész tisztításához kizárólag száraz törlőkendőt használjon!

A változtatás jogát fenntartjuk.

Kérjük, hogy hasznos élettartama lejártával ne dobja a terméket háztartási hulladék közé, hanem adja le egy Braun szervizben, vagy egy hulladékudvarban.



### Garancia

A vásárlás napjától számított 2 évig tartó garanciát biztosítunk a termékre. A garancia-időszakon belül minden anyag- és kivitelezési hibát díjmentesen helyrehozunk, belátásunk szerint vagy javítva, vagy cserélve a készüléket. Ez a garancia minden olyan országra kiterjed, ahol a készülék a Braun vagy annak kijelölt viszonteladója forgalmazásában kapható.

A garancia nem fedi a következőket: nem rendeltetésszerű használat miatt bekövetkező károsodás; kopás és elhasználódás (pl. a borotva szita- és vágókazettája); illetve a készülék értéke és működése szempontjából elhanyagolható jellegű hibák. A garancia érvényét veszti, ha a javítást erre nem jogosult személy végzi, és ha nem Braun alkatrészeket használnak.

A garancia-időszakon belüli javításhoz adja le vagy küldje el a teljes készüléket a vásárláskor kapott számlával együtt valamely hivatalos Braun Ügyfélszolgálati Szervizközpontnak vagy a vásárlás helyén.

## Hrvatski

Prije uporabe pomno pročitajte ove upute.

### Važno

- Ukopčajte uređaj u izvor izmjenične struje (~) i provjerite odgovara li vaš napon onome otisnutom na uređaju.
- Ovaj uređaj mogu koristiti djeca starija od 8 godina te osobe sa smanjenim fizičkim, osjetilnim i mentalnim sposobnostima, kao i osobe koje nemaju prethodno dostatno iskustvo i znanje, pod uvjetom da im je objašnjeno kako se uređaj koristi na siguran način tako da oni u potpunosti razumiju moguće rizike prilikom korištenja. Djeca se ne smiju igrati s uređajem. Čišćenje i održavanje uređaja ne smiju obavljati djeca, osim ako nisu starija od 8 godina i pod nadzorom odrasle osobe.
-  Ovaj se uređaj nikada ne smije koristiti blizu vode (npr. umivaonika, kade ili tuša punih vode). Ne dopustite da se uređaj smoči.
- Nakon uporabe uvijek isključite uređaj i iz utičnice, jer ako ga samo isključite na prekidaču, uređaj može predstavljati opasnost kada se nalazi blizu vode.
- Za dodatnu zaštitu preporučamo instaliranje uređaja putem kojega struja u vašoj kupaonici neće prelaziti 30mA.
- Posavjetujte se o tome sa svojim električarom.
- Nemojte omatati kabel oko uređaja. Redovito provjeravajte u kakvom je stanju kabel (je li istrošen ili oštećen). Sumnjate li da je oštećen, prestanite koristiti uređaj te ga odnesite u najbliži Braunov servisni centar. Popravak kod nekvalificiranih servisa može dovesti do ozbiljnih opasnosti pri daljnjem korištenju.

Uređaj je iznimno prikladan za oblikovanje kose koja je blago prosušena ručnikom ili samo malo vlažna. Kako biste prosušili kosu prije uporabe, možete koristiti i ovaj uređaj bez nastavaka.

## IONTEC

IONTEC je posebno razvijena tehnologija koja štiti zdravlje vaše kose. Zelena ionska mlaznica (3) učinkovito otpušta milijune iona na vašu kosu, a oni tijekom oblikovanja kose privlače čestice vlage iz zraka. Na taj način satenski ioni obnavljaju razinu vlage u kosi, koja se obično gubi kada se za oblikovanje koriste visoke temperature.

### Prekidač za uključivanje/isključivanje (1)

0 = isključeno

I = postavka blago

II = postavka turbo

### Skidanje/postavljanje nastavaka

- Kako biste skinuli nastavak, zakrenite ga na način da se strelica na njemu poklopi sa crtom na motornom dijelu.



- Kako biste postavili nastavak, neka se strelica na njemu poklopi sa crtom na motornom dijelu i zakrenite dok strelice ne gledaju jedna prema drugoj i nastavak sjedne na svoje mjesto.

### Korištenje nastavaka za oblikovanje

- Okruglom četkom (4) možete oblikovati kovrče i valove, ali i izravnati kosu, te povećati volumen i podizanje kose od korijena.
- Nastavak u obliku češlja (5) je savršeno prikladan za raščesljavanje, češljanje i izravnavanje kose. S njim možete i podignuti kosu od korijena i oblikovati šiške.

### Mlaz hladnog zraka

Kako biste učvrstili frizuru hladnim zrakom, mlaz držite prekidač za mlaz hladnog zraka (2) pritisnutim.

### Čišćenje

Nakon uporabe uređaj uvijek isključite iz utičnice. Nastavke (četku i češalj) možete oprati u toploj vodi sa sapunom. Prije vraćanja nastavaka na uređaj, uvijek ih dobro osušite. Motorni dio se može čistiti isključivo suhom krpom.

Podložno promjenama bez prethodne najave.

Na kraju radnog vijeka ovog uređaja, nemojte ga odlagati zajedno s kućnim otpadom. Odložiti ga možete u servisnim centrima Braun, kao i na mjestima predviđenima za prikupljanje takvog otpada u vašoj zemlji.



### Jamstvo

Za ovaj proizvod jamčimo jamstveno razdoblje od 2 godine od dana kupnje. U okviru tog razdoblja besplatno ćemo otkloniti bilo kakvu neispravnost uređaja do koje je došlo zbog zamora materijala ili pogrešaka u radu ili popravkom ili zamjenom uređaja ovisno o procjeni.

Ovo jamstvo vrijedi za svaku zemlju u kojoj ovaj uređaj distribuira Braun ili njegov ovlaštenu distributer.

Ovo jamstvo ne pokriva: štetu nastalu zbog nepravilne upotrebe, normalno trošenje materijala (npr. u slučaju trošenja mrežice na uređaju za brijanje), kao i oštećenja koja imaju neosporan utjecaj na vrijednost ili rad uređaja. Jamstvo prestaje vrijediti ako popravke vrše neovlaštene osobe te ako se ne koriste originalni Braunovi dijelovi.

Ako tijekom jamstvenog razdoblja zatrebate servis, donesite ili pošaljite cijeli uređaj zajedno s računom na adresu Braunovog ovlaštenog servisnog centra.

Napomena : Ukoliko niste u mogućnosti riješiti Vaš problem putem priložene servisne mreže ili na prodajnom mjestu molimo Vas da nazovete broj 01 66 26 555 ili 091 66 01 777 kako bi dobili daljnje upute.

**SINGULI D.O.O.**, www.singuli.hr

10000, Zagreb, Primorska 3, ☎ 01 37 72 644

10000, Zagreb, CMP, Savica Šanci 145, ☎ 01 24 04 451

10000, Zagreb, Jospia Strganca 12, ☎ 01 37 79 029

**JEŽIĆ COLOR SERVIS**, 43000, Bjelovar, Petra Zrinskog 13, ☎ 043 243 500

**ELMIN**, 48350, Đurđevac, R. Boškovića 20, ☎ 048 813 365

**MAGREL vl.Grković Marko**, 51211, Rijeka / Matulji, Frana Supila 11, ☎ 095 911 0009

**RTV SERVIS KALAICA**, 34310, Pleternica, A.M.Relkovića 6, ☎ 034 252 000

**SORIĆ ELEKTRONIKA**, 44000, Sisak, A.Starčevića 35, ☎ 044 549 117

**MERC&DUJMOVIĆ**, 21000, Split, Alojzija Stepinca 6, ☎ 021 537 780

**ELEKTRO OBRT MARKOVIĆ**, 42000, Varaždin, K.Filića 9, ☎ 042 210 588

**ALTA**, 23000, Zadar, Vukovarska 3c, ☎ 023 327 666

## Slovenski

Pred uporabo natančno preberite navodila za uporabo.

### Pomembno

- Aparat lahko priključite le v vtičnico z izmeničnim električnim tokom (~), pred tem pa preverite, če napetost omrežja ustreza tisti, ki je navedena na aparatu.
- Otroci v starosti od 8 let naprej in osebe z zmanjšanimi telesnimi, zaznavnimi ali duševnimi sposobnostmi ali s pomanjkanjem izkušenj in znanja lahko napravo uporabljajo pod nadzorom ali če so bile poučene o varni uporabi naprave in razumejo nevarnosti, ki izhajajo iz uporabe naprave. Otroci se ne smejo igrati z napravo. Otroci, mlajši od 8 let in brez nadzora, ne smejo čistiti in vzdrževati napravo.
-  Aparata ne smete uporabljati v bližini vode (npr. v bližini prhe, kadi ali umivalnikov, ki so napolnjeni z vodo). Pazite, da se aparat ne zmoči.
- Po uporabi aparat vedno izključite iz električnega omrežja. Če je aparat v bližini vode, lahko predstavlja nevarnost, tudi če je izključen.
- Za dodatno zaščito vam priporočamo, da v napeljavo kopalnice vgradite stikalo za diferenčno tokovno zaščito (zaščitno stikalo RCD) z nazivnim tokom do 30 mA.
- Posvetujte se z električarjem.
- Ne navijajte priključne vrvice okoli naprave. Redno preverjajte priključno vrvico glede obrabe ali poškodbe. Če se vrvica poškoduje, takoj izklopite napravo in jo predajte v popravilo ustreznemu servisu Braun. Neustrezno, nestrokovno popravilo lahko povzroči veliko nevarnost za uporabnika.

Aparat je primeren za oblikovanje mokrih las ali las, otrtih z brisačo. Če želite lase predhodno posušiti, lahko uporabite aparat brez nameščenih nastavkov.

### IONTEC

IONTEC je tehnologija, ki je posebej zasnovana za zaščito zdravja vaših las. Med oblikovanjem pričeske sprostijo zeleni brizgalniki ionov (3) na milione ionov učinkovito na vaše lase, da pritegnejo vlago iz zraka in tako pomagajo hitro povrniti ravnovesje vlage las, ki se ponavadi izgubi med oblikovanjem pričeske s prekomerno vročino.

#### Stikalo za vklop/izklop (1)

0 = izklop

I = nežna nastavitev

II = turbo nastavitev

#### Odstranjevanje / nameščanje nastavkov

- Če želite nastavek odstraniti, ga obrnite tako da se označba v obliki puščice poravnava z označbo v obliki črtice na enoti z motorjem. 

- Če želite nastavek namestiti, poravnajte označbo v obliki puščice na nastavku z označbo v obliki črtice na enoti z motorjem ter obrnite dokler se puščici ne ujemata in se nastavek zaskoči. 

#### Uporaba nastavkov za oblikovanje

- Okrogla krtača (4) se lahko uporablja tako za oblikovanje kodrov in valov, kot tudi za ravnanje las ter za povečanje volumna in dvig las ob koreninah.

- Nastavek z glavnikom (5) je idealno primeren za razčesavanje, česanje in ravnanje las. Uporabite ga lahko tudi za dvig las ob koreninah ali oblikovanje resic.

#### Hladen tok zraka

Za utrjevanje pričeske s hladnim zrakom, držite gumb za hladen tok zraka (2) pritisnjen.

#### Čiščenje

Po uporabi aparat izključite iz električnega omrežja. Nastavka s krtačo in glavnikom lahko čistite v topli milnici. Pred ponovno namestitvijo nastavek posušite. Enoto z motorjem lahko očistite samo s suho krpo.

Pridržujemo si pravico do sprememb brez predhodnega opozorila.

Prosimo, da odsluženega aparata ne odvržete med gospodinske odpadke. Odnese ga lahko na ustrezno zbirno mesto, določeno v skladu z veljavnimi predpisi v Republiki Sloveniji. 

#### Garancijski list

Za izdelek velja dveletna garancija, ki začne veljati z datumom izročitve blaga. Proizvajalec jamči, da bo izdelek deloval v garancijskem roku ob pravilni uporabi v skladu z njegovim namenom in priloženimi navodili. V garancijski dobi bomo brezplačno odpravili vse okvare izdelka, ki so posledica napak v materialu ali izdelavi, tako da vam bomo izdelek po naši presoji popravili ali v celoti zamenjali.

Če pooblaščen servis vašega izdelka ne popravi v 45 dneh, imate pravico zahtevati nov izdelek. Za sprejem v reklamacijo se šteje dan, ko je izdelek sprejet v pooblaščen servis, pri prodajalcu (distributerju) ali v trgovino, kjer ste izdelek kupili.

Čas zagotavljanja servisa, vzdrževanja, nadomestnih delov in priklonih aparatov je 3 leta po preteku garancijskega roka.

Popravila na domu zaradi zahtevnosti in neprenosljivosti sodobne servisne opreme in razpoložljivosti rezervnih delov niso mogoča.

Garancija velja na območju Republike Slovenije, pa tudi v vseh državah, kjer izdelek dobavlja podjetje Braun ali njegov pooblaščen distributer.

Garancija ne izključuje pravic potrošnika, ki izhajajo iz odgovornosti prodajalca za napake na blagu.

Garancija ne velja:

- Za okvare, ki so posledica nepravilne uporabe, normalne obrabe ali rabe oziroma napake, ki imajo zanemarljiv učinek na vrednost in delovanje izdelka.

- Ob vsakem posegu nepooblaščen osebe ali kakršnekoli druge predelave izdelka in če pri popravilu niso uporabljeni originalni Braunovi rezervni deli.

Za popravilo v garancijski dobi celotno napravo skupaj z računom in/ali izpolnjenim garancijskim listom odnesite ali pošljite na pooblaščen servisni center Braun:

JEŽEK SERVIS D.O.O. , Cesta 24. Junija 2, 1231 Ljubljana

Tel. št.: +386 1 561 66 30

E-mail: jezektrg.servis@siol.net

Potrošnik lahko zahtevo za popravilo v garancijski dobi za celotno napravo, skupaj z računom in/ali izpolnjenim garancijskim listom, prav tako uveljavlja tudi pri prodajalcu ali pri proizvajalcu (distributerju).

Za dodatne informacije smo vam na voljo na brezplačni telefonski številki 080 2822.

Distributer: Orbico, d. o. o., Verovškova ul. 72, 1000 Ljubljana

Proizvajalec: Braun GmbH, Frankfurter Str. 145, 61476 Kronberg, Nemčija

## Türkçe

Kullanmadan önce kullanma kılavuzunu dikkatlice okuyunuz.

### Önemli

- Cihazınızı alternatif akımlı bir elektrik prizine takınız ve kullanmadan önce şebeke cereyan geriliminin cihazın altında yatan voltaja uygunluğunu kontrol ediniz.
- Bu aygıt, 8 yaş ve üzerindeki çocuklar tarafından kullanılabilir. Hafif fiziksel ya da ruhsal engelli kişiler veya deneyimi ve bilgisi olmayan kişiler ise; gözetim altında ya da cihazın güvenli kullanımı hakkında eğitim gördükten ve yanlış kullanımı durumunda oluşabilecek zararlar hakkında bilgi sahibi olduktan sonra cihazı kullanabilirler. Çocuklar cihazla oynamamalıdır. Temizleme ve bakım işlemleri, gözetim altında ve 8 yaşından büyük olmayan çocuklar tarafından yapılmamalıdır.
-  Bu cihaz, asla su ile temas edebileceği yerlerde kullanılmamalıdır (örneğin lavabo, küvet, duş vb.) Cihazınızın su ile temas etmesini önleyiniz.
- Her kullanımdan sonra cihazın fişini mutlaka elektrik prizinden çekiniz. Fişi çekilmemiş bir cihaz, kapalı konumda olsa bile suya yakın bir yerde tehlike arz etmektedir.
- Ek bir koruma sağlamak için, bir elektrikçiye danışarak, banyonuzun elektrik devresine 30 mA'ı aşmayan ek bir akım aygıtı bağlatmanızı öneririz.
- Ana kabloları cihazın etrafına dolamayın. Yıpranma ve hasarlara karşı ana kabloyu düzenli olarak kontrol

edin. Eger kablo hasarlıysa, cihazı kullanmayı bırakın ve bir Braun Yetkili Servisine götürün. Yetkili olmayan kişiler tarafından yapılan tamir işlemleri kullanıcıya aşırı derecede zarar verebilir.

Bu ürün, havlu ile kurutulmuş veya nemli saçlara şekil vermek için uygundur. Saçınızı ön kurulum için ürünü ataçmanları olmadan kullanabilirsiniz.

## IONTEC

IONTEC saçınızın sağlığını korumak için özel olarak geliştirilmiş bir teknolojidir. IONTEC, saçınızın genellikle aşırı yüksek sıcaklıklarda yapılan şekillendirme sırasında kaybolan nem dengesini tekrar kazanmasını sağlar. Yeşil iyon püskürtme sistemi (3) milyonlarca iyonu saçınıza etkili bir şekilde yaymaya başlar. Bu saten iyonlar her bir saç telini sarar ve şekillendirme sırasında havadaki nem parçacıklarını çekerek saçınızın nem dengesini hızlı bir şekilde tekrar kazanmasını sağlar.

### Açma/Kapama Düğmesi (1)

0 = Kapalı

I = Yavaş

II = Turbo

### Ataçmanları Çıkarma/Takma

• Ataçmanı çıkarmak için çevirin, böylelikle ataçman üzerindeki ok işareti motor gövdesindeki çizgi ile aynı hizaya gelecektir.



• Ataçmanı takmak için, ataçman üzerindeki ok işaretini motor gövdesindeki çizgi ile aynı hizaya getirip, ataçman yerine oturana kadar çevirin.



### Ataçmanların Kullanımı

• Yuvarlak fırça başı (4) bukle ve dalga yapmak için kullanılabilir gibi, aynı zamanda düzleştirme ve saça hacim katma için de kullanılabilir.

• Tarak ataçmanı (5) saçınızı açma, tarama ve düzleştirme için en uygun ataçmandır. Bu ataçmanı ayrıca kahkülünüzü şekillendirmek için de kullanabilirsiniz.

### Soğuk Şok

Yaptığınız şekli soğuk hava ile sabitlemek için, soğuk şok(2) düğmesine basınız.

### Temizleme

Kullandıktan sonra, cihazın fişini elektrik prizinden çekiniz. Yuvarlak fırça başı ve tarak ataçmanlarını sabunlu ılık suda yıkayabilirsiniz. Motor bölümünü ise sadece kuru bir bezle silerek temizleyebilirsiniz.

### Çevre ile ilgili duyuru

Doğal çevreyi korumak adına lütfen ürünü kullanım ömrü sonunda diğer ev atıkları ile beraber atmayınız. Ürünü atmak istediğinizde Braun servis merkezlerine götürebilirsiniz ya da bulunduğunuz ülkenin katı atık kuralları çerçevesinde yok ediniz.

Bu bilgiler, bildirim yapılmadan değiştirilebilir.

AEEE Yönetmeliğine Uygundur.



Bakanlıkça tespit ve ilan edilen kullanım ömrü 7 yıldır.

Üretici firma ve CE uygunluk değerlendirme kuruluşu:

**Braun GmbH**

**Frankfurter Strasse 145**

**61476 Kronberg / Germany**

Procter & Gamble Satış ve Dağıtım Ltd. Şti. Nida Kule – Kuzey, Barbaros Mahallesi Begonya Sokak No:3 34746 Ataşehir, İstanbul tarafından ithal edilmiştir. P&G Tüketici İlişkilerine, mesai günleri saat 09.00 ile 17.00 arasında sabit hattınızdan ücretsiz 0800 261 63 65 veya GSM dahil tüm hatlardan şehir içi ücretli 0216 463 83 83 numaralı telefonlardan ulaşabilirsiniz. www.pg.com.tr

### TÜKETİCİNİN HAKLARI

Malın ayıplı olduğunun anlaşılması durumunda tüketici, 6502 sayılı Tüketicinin Korunması Hakkında Kanununun 11 inci maddesinde yer alan; a) Sözleşmeden dönme, b) Satış bedelinden indirim isteme, c) Ücretsiz onarılmasını isteme, ç) Satılanın ayıpsız bir misli ile değiştirilmesini isteme, seçimlik haklarından birini kullanabilir. Tüketici; şikâyet ve itirazları konusundaki başvurularını Tüketici Mahkemelerine ve Tüketici Hakem Heyetlerine yapabilir. Braun Servis İstasyonları listemizi internet sitemizden veya Tüketici Hizmetleri Merkezimizi arayarak ulaşabilirsiniz. www.braun.com/tr

## Română (RO/MD)

Citiți cu atenție instrucțiunile, înainte de a folosi aparatul.

### Important

- Folosiți doar o priză de curent alternativ (~) pentru uscătorul de păr și asigurați-vă că voltajul corespunde cu acela marcat pe carcasa aparatului.
- Acest aparat electrocasnic poate fi utilizat de către copii peste 8 ani, de către persoanele cu capacitate fizice, senzoriale sau mentale reduse, precum și de către cele cărora le lipsesc experiența și cunoștințele necesare, cu condiția de a fi supravegheate și de a primi instrucțiuni pentru a utiliza în siguranță aparatul și pentru a înțelege posibilele riscuri. Copiii nu trebuie să se joace cu acest aparat. Operațiunile de curățare și întreținere nu trebuie efectuate de copii, în afara cazului în care au peste 8 ani și sunt supravegheați.
-  Nu folosiți niciodată aparatul lângă apă (de ex. cadă, bazin cu apă, duș). Feriți-l de umiditate.
- Când folosiți uscătorul în baie, scoateți-l din priză după utilizare. Chiar și un uscător aflat în poziția închis poate prezenta un pericol dacă nu este scos din priză.
- Pentru o protecție sporită a aparatului electric împotriva fluctuațiilor de curent se poate instala un stabilizator de curent (RCD), în special în baie.
- Cereți sfatul unui profesionist.
- Nu înfășurați cablul de alimentare în jurul aparatului. Verificați în mod regulat cablul de alimentare pentru uzură și deteriorare. În cazul în care cablul este deteriorat, încetați utilizarea aparatului și duceți-l la un centru de service autorizat Braun. Reparațiile efectuate de către persoane necalificate pot expune utilizatorul la riscuri majore.

Aparatul este perfect conceput pentru coafarea-părului șters cu prosopul sau umer. Pentru pre-uscarea părului dumneavoastră, puteți utiliza aparatul, fără atașamente

## IONTEC

Tehnologia IONTEC este special concepută pentru a proteja sănătatea părului dvs. Jetul verde de Ioni (3) eliberează milioane de ioni de saten pentru a atrage particule de umiditate din aer, în timpul coafării pentru a restabili echilibrul de umiditate al părului dumneavoastră care de obicei se pierde în timpul coafării cu agent termic.

### Înterupător (1)

0 = închis

I = setare soft

II = setare turbo

### Asamblarea/dezasamblarea componentelor

• Pentru detașarea accesoriilor, rotiți astfel încât săgeata de pe accesoriu să se alinieze cu linia de marcaj de pe corpul motor.



• Pentru asamblarea accesoriilor, aliniați săgeata de pe atașament cu cea de pe partea motor și răsuciți până se fixează.



### Accesorii

• Peria rotundă(4) poate fi folosită pentru obținerea buclelor, a onduleurilor, dar și pentru îndreptare sau volum.

• Pieptănele (5) este perfect adaptat pentru descălcire, periere dar și îndreptarea părului dumneavoastră. Îl puteți folosi de asemenea pentru volum sau aranjarea bretonului.

### Buton pentru curent de aer rece

Pentru coafarea cu aer rece, țineți apăsat butonul de aer rece (2).

### Curățarea

După utilizare, scoateți aparatul din priză. Puteți curăța peria și accesoriile în apă caldă cu săpun. Uscăți bine componentele înainte de reatașare.

Partea motor trebuie curățată numai cu o cârpă uscată.

Conform Hotărârii nr. 482 din 1 aprilie 2004 privind stabilirea condițiilor de introducere pe piață a aparatelor electrocasnice în funcție de nivelul zgomotului transmis prin aer, valoarea de zgomot dB(A) pentru acest aparat este de 83 dB(A).

Aceste informații pot fi supuse modificărilor fără o notificare prealabilă.

În scopul protejării mediului înconjurător, vă rugăm să nu aruncați produsul la sfârșitul duratei de folosință, împreună cu resturile menajere. Acesta poate fi depus la centrele specializate din țara în care locuiți.



### Garanție

Acordăm o garanție de 2 ani pentru acest produs, de la data livrării produsului. Durata medie de utilizare: 5 ani, cu condiția respectării instrucțiunilor de utilizare și efectuării intervențiilor tehnice numai de către personalul service autorizat.

În perioada de garanție vom remedia gratuit neconformitățile aparatului, prin repararea sau înlocuirea produsului, după caz. Această garanție este valabilă în orice țară în care acest aparat este furnizat de către compania Braun sau de către distribuitorul desemnat al acesteia. Repararea sau înlocuirea produselor se va efectua în cadrul unei perioade rezonabile de timp (maxim 15 zile de la data aducerii la cunoștință a neconformității).

Prezenta garanție nu acoperă: defectele datorate utilizării necorespunzătoare, uzurii normale, precum și defectele care au un efect neglijabil asupra valorii sau funcționării aparatului. Garanția devine nulă dacă se efectuează reparații de către persoane neautorizate și dacă nu se utilizează componente originale Braun.

Pentru a beneficia de service în perioada de garanție, prezentați produsul împreună cu factura (bonul/chitanța de cumpărare) la una dintre unitățile service agreate.

### PUNCT CENTRAL DE SERVICE BRAUN

Șos. Viilor, Nr. 14, Corp Clădire C2, Etaj 2,

Biroul nr. 3, Sector 5, București (acces din Str. Năsăud)

Tel: 021.224.30.35

Mobil: 0722.541.548

E-mail: service.braun@interbrands.ro

## Ελληνικά

Διαβάστε προσεκτικά τις οδηγίες πριν τη χρήση.

### Σημαντικό

- Συνδέστε τη συσκευή σας μόνο σε πρίζα εναλλασσόμενου ρεύματος (~) και βεβαιωθείτε ότι η οικιακή τάση ανταποκρίνεται στην τάση που αναγράφεται πάνω στη συσκευή σας.
- Αυτή η συσκευή μπορεί να χρησιμοποιηθεί από παιδιά 8 ετών και άνω και άτομα με περιορισμένες φυσικές, αισθητήριες ή πνευματικές δυνατότητες ή έλλειψη εμπειρίας και γνώσεων, αν υπάρχει ανάλογη εποπτεία ή οδηγίες σχετικά με την ασφαλή χρήση της συσκευής και κατανόηση των ενδεχόμενων κινδύνων. Τα παιδιά δεν πρέπει να παίζουν με τη συσκευή. Ο καθαρισμός και η συντήρηση της συσκευής δεν πρέπει να πραγματοποιούνται από παιδιά, εκτός αν είναι άνω από 8 ετών και έχουν ανάλογη εποπτεία.
-  Αυτή η συσκευή δεν πρέπει ποτέ να χρησιμοποιείται κοντά σε νερό (π.χ. σε γεμάτο νιπτήρα, μπανιέρα ή ντους). Μην αφήνετε τη συσκευή να βραχεί.
- Αποσυνδέετε πάντα τη συσκευή από την πρίζα μετά τη χρήση. Ακόμα κι όταν είναι κλειστή, η συσκευή παρουσιάζει κίνδυνο όταν βρίσκεται κοντά σε νερό.
- Για επιπλέον προστασία, συνιστούμε να τοποθετήσετε ειδικό διακόπτη ασφαλείας (RCD) στην ηλεκτρολογική εγκατάσταση του μπάνιου σας, με μια τιμή υπολειπόμενου λειτουργικού ρεύματος που δεν θα ξεπερνάει τα 30mA (PELE ΔΙΑΦΥΓΗΣ 30mA). Συμβουλευτείτε τον τεχνικό εγκατάστασης.
- Μην τυλίγετε το καλώδιο ρεύματος γύρω από τη συσκευή. Ελέγχετε τακτικά το καλώδιο ρεύματος για σημάδια φθοράς ή βλάβης. Εάν το καλώδιο υποστεί ζημιά, διακόψτε τη χρήση της συσκευής και παραδώστε το σε κάποιο εξουσιοδοτημένο Κέντρο Service της Braun. Μη εξουσιοδοτημένες εργασίες επισκευής μπορεί να οδηγήσουν σε εξαιρετικά επικίνδυνες συνέπειες για τον χρήστη.

Η συσκευή είναι απόλυτα κατάλληλη για το φορμάρισμα μαλλιών που έχουν στεγνώσει με πετσέτα ή για φορμάρισμα νωπών μαλλιών. Για να στεγνώσετε τα μαλλιά σας, μπορείτε να χρησιμοποιήσετε τη συσκευή χωρίς εξαρτήματα.

### IONTEC

Το IONTEC είναι μια τεχνολογία η οποία είναι ειδικά σχεδιασμένη για να προστατεύει την υγεία των μαλλιών σας. Ο πράσινος εκτοξευτής ιόντων (3) απελευθερώνει αποτελεσματικά εκατομμύρια ιόντα (satip ions) στα μαλλιά σας, προσελκύνοντας σωματίδια υγρασίας από τον αέρα κατά το φορμάρισμα και αποκαθιστώντας γρήγορα την ισορροπία της υγρασίας στα μαλλιά σας η οποία συνήθως χάνεται κατά τη διάρκεια του φορμαρίσματος με θερμότητα.

#### Διακόπτης λειτουργίας on/off (1)

0 = κλειστό

I = χαμηλή ένταση

II = υψηλή ένταση

#### Αφαίρεση/συναρμολόγηση εξαρτημάτων

- Για να αφαιρέσετε το εξάρτημα, περιστρέψτε το έτσι ώστε το βέλος που ερυθραμμιίζεται με τη γραμμή που βρίσκεται πάνω στο τμήμα του μοτέρ.



- Για να συναρμολογήσετε κάποιο εξάρτημα, ευθυγραμμίστε το βέλος που βρίσκεται πάνω στο εξάρτημα με τη γραμμή πάνω στο τμήμα του μοτέρ και περιστρέψτε έως ότου τα βέλη ταιριάξουν και το εξάρτημα ασφαλίσει.



#### Χρήση των εξαρτημάτων φορμαρίσματος

- Η στρογγυλή βούρτσα (4) μπορεί να χρησιμοποιηθεί για να φορμάρετε μπούκλες και κυματιστά μαλλιά, αλλά επίσης και για ίσιωμα και δημιουργία όγκου στις ρίζες.
- Το εξάρτημα χτενίσματος (5) είναι απόλυτα κατάλληλο για να ξεμπερδέυετε, χτενίζετε και ισιώνετε τα μαλλιά σας. Μπορείτε επίσης να το χρησιμοποιήσετε για να δημιουργήσετε όγκο στις ρίζες ή για να φορμάρετε τη φράντζα σας.

#### Κρύος αέρας

Για να σταθεροποιήσετε ένα φορμάρισμα με κρύο αέρα, κρατήστε πατημένο το πλήκτρο κρύου αέρα (2).

#### Καθαρισμός

Μετά τη χρήση, αποσυνδέστε τη συσκευή από την πρίζα. Μπορείτε να καθαρίσετε τη βούρτσα και το εξάρτημα χτενίσματος με χλιαρό σαπουνόνερο. Στεγνώστε τα εξαρτήματα πριν τα επανασυναρμολογήσετε.

Το μοτέρ πρέπει να καθαρίζεται μόνο με ένα στεγνό πανί.

Το προϊόν υπόκειται σε τροποποίηση χωρίς προειδοποίηση.

Παρακαλούμε μην απορρίπτετε το προϊόν στα οικιακά απορρίμματα στο τέλος της χρήσιμης ζωής του.

Η απόρριψη της συσκευής μπορεί να πραγματοποιηθεί σε κάποιο εξουσιοδοτημένο Κέντρο Service της Braun ή σε κατάλληλα σημεία περισυλλογής που παρέχονται στη χώρα σας.



#### Εγγύηση

Παραχωρούμε δύο χρόνια εγγύηση, στο προϊόν, ξεκινώντας από την ημερομηνία αγοράς. Μέσα στην περίοδο εγγύησης καλύπτουμε, χωρίς χρέωση, οποιοδήποτε ελάττωμα προερχόμενο από κακή κατασκευή ή κακής ποιότητας υλικό, είτε επισκευάζοντας είτε αντικαθιστώντας ολόκληρη τη συσκευή σύμφωνα με την κρίση μας. Αυτή η εγγύηση ισχύει σε όλες τις χώρες που πωλούνται τα προϊόντα Braun.

Η εγγύηση δεν καλύπτει: καταστροφή από κακή χρήση, φυσιολογική φθορά ή ελαττώματα λόγω αμέλειας του χρήστη. Η εγγύηση ακυρώνεται αν έχουν γίνει επισκευές από μη εξουσιοδοτημένα άτομα ή δεν έχουν χρησιμοποιηθεί γνήσια ανταλλακτικά Braun.

Για να επιτύχετε service μέσα στην περίοδο της εγγύησης, παραδώστε ή στείλτε την συσκευή με την απόδειξη αγοράς σε ένα Εξουσιοδοτημένο Κατάστημα Service της Braun: [www.service.braun.com](http://www.service.braun.com).

Καλέστε στο 210-9478700 για να πληροφορηθείτε για το πλησιέστερο Εξουσιοδοτημένο Κατάστημα Service της Braun.

## Български

Преди да започнете работа с уреда внимателно прочетете инструкциите за употреба.

### Важно

- Включете уреда в контакт с променлив ток (~) и се уверете, че волтажът на вашия уред отговаря на волтажа, който ползвате във вашето домакинство.
- Този уред може да се използва от деца над 8 години и лица с ограничени физически, сетивни или умствени възможности или липса на познания и опит, само ако:
  - са наглеждани или предварително инструктирани за безопасната употреба на уреда.
  - осъзнават възможните опасности.Децата не трябва да си играят с този уред. Почистването и потребителската поддръжка не бива да се извършват от деца, освен ако не са на възраст над 8 години и под контрол.
-  Този уред никога не трябва да се използва близо до вода (например мивка, пълна с вода, вана или душ). Не мокрете уреда.
- Винаги изключвайте уреда след употреба. Дори когато е изключен, уредът представлява опасност, когато е в близост до вода.
- За допълнителна защита препоръчително е да поставите устройство за дефектнотокова защита с променлив ток не по-висок от 30 mA в контакта в банята.
- Попитайте вашия електротехник за съвет.
- Не увивайте захранващия кабел около уреда. Регулярно проверявайте захранващия кабел за износване или повреда. Ако кабелът е повреден, спрете употребата на уреда и го занесете в оторизиран сервизен център на Braun. Поправка от неквалифициран техник може да доведе до сериозни опасности за потребителя.

Уредът е напълно подходящ за стилизиране на влажна или подсушена с кърпа коса. За да подсушите косата си можете да използвате уреда без крайниците.

### IONTEC

IONTEC е технология, която е специално разработена да пази косата ви здрава. Докато оформяте косата си, уредът излъчва струя (3) от милиони сатенени йони, които привличат водните частици от въздуха. Така водният баланс на косата ви се възстановява бързо. Водният баланс обикновено се губи при третиране на косата с топлина.

#### Бутон Вкл./Изкл. (1)

0 = изключен

I = слаба настройка

II = турбо настройка

#### Премахване/сглобяване на приставката

- За да отстраните приставката, завъртете я така, че нивото на стрелката да съвпадне с нивото на линията на основната част.



- За да сглобите приставката с основната част, завъртете я така, че нивото на стрелката ѝ да съвпадне с нивото на основната част и приставката се заключи.



#### Използване на крайниците за стилизиране

- Кръглата четка (4) може да се използва за оформяне на къдрици и вълни, а също и за изправяне и за създаване на обем и повдигане на косата от корените.

- Приставка-гребен (5) е напълно подходяща за разплитане, ресане и изправяне на косата. Може да я използвате за повдигане на косата от корените или да оформите своя бретон.

## Студено оформяне

За да оформите косата си със студен въздух задръжте бутон (2) за студена струя.

## Почистване

След употреба, изключете уреда от контакта. Може да почистите приставките - четка и гребен, в топла вода със сапун. Изсушете приставките преди отново да ги поставите. Основната част на уреда трябва да се почиства само със суха кърпа.

Подлежи на промяна без предупреждение.

Когато приключи употребата на продукта, отпадъкът, който се образува, се събира разделно. Забранява се изхвърлянето му в контейнери за смесени битови отпадъци. Изхвърляйте продукта само в определените за това контейнери. Потърсете информация за възможна повторна употреба.



## Гаранция

Нашите продукти са с гаранция 2 години, считано от датата на покупката. В рамките на гаранционния срок безплатно се отстраняват дефектите в материалите и производството чрез поправка, смяна на части или целия уред, по преценка на сервизния център. Тази гаранция се признава във всички страни, където Braun и неговият изключителен дистрибутор продават този уред и няма ограничение за внос или официална разпоредба не забранява да се извърши предвиденото гаранционно обслужване.

Гаранцията не покрива: повреди от неправилна употреба (работа при неподходящо напрежение, включване в неподходящ източник на електрически ток, счупване); износване и незначителни дефекти, които не пречат на нормалната работа на уреда. Гаранцията не се признава при поправка на уреда от неоторизирани лица или ако не са използвани оригинални резервни части на Braun.

Гаранцията е валидна при правилно попълнени: дата на покупката, печат и подпис в гаранционната карта.

За всички рекламации, възникнали в гаранционния срок, изпратете уреда както и гаранционната му карта в най-близкия сервиз на Braun. За справка 0800 11 003 – национален телефон на БГ сервиз без увеличение на телефонната услуга или [www.bgs.bg](http://www.bgs.bg).

## Русский

### Руководство по эксплуатации

Перед эксплуатацией прибора следует внимательно ознакомиться с Руководством по эксплуатации.

### Важно

- Прибор следует включать только в сеть переменного тока (~). Перед тем как вставить вилку прибора в розетку переменного тока, убедитесь, что напряжение вашей домашней электросети соответствует напряжению, указанному на приборе.
- Данный прибор может использоваться детьми в возрасте от 8 лет и лицами с ограниченными физическими, сенсорными или умственными возможностями или лицами, не имеющими достаточного опыта и знаний, только если они находятся под присмотром или получили необходимые инструкции по безопасному использованию прибора и понимают сопряженные с применением последнего риски. Детям нельзя использовать прибор в качестве игрушки. Дети могут производить чистку и осуществлять пользовательское техническое обслуживание, только если они старше 8 лет и находятся под присмотром.
-  Прибор ни в коем случае нельзя использовать в непосредственной близости от воды (в частности, рядом с раковиной, наполненной водой, ванной или душем). Не допускайте попадания воды на прибор.
- Всегда отсоединяйте от сети после использования. Даже в выключенном состоянии прибор представляет опасность при наличии поблизости воды.
- Для обеспечения дополнительной защиты, рекомендуется установить устройство защитного отключения (УЗО). Номинальный ток срабатывания УЗО по току утечки в электросети вашей ванной не должен превышать 30 мА.
- Обратитесь за консультацией к лицу, которое будет производить установку устройства.
- Не оборачивайте шнур питания вокруг прибора. Регулярно проверяйте шнур питания на предмет износа и повреждения. Если шнур поврежден, прекратите его использование и отнесите его в авторизованный центр обслуживания Braun. Выполнение ремонта неквалифицированным персоналом может привести к увеличению рисков использования для пользователя.

Прибор идеально подходит для укладки подсушенных полотенцем или влажных волос. Для предварительной сушки волос прибор можно применять без насадок.

## IONTEC

IONTEC – это технология, специально разработанная для защиты здоровья ваших волос. Экологичный ионный двигатель (3) обеспечивает ионизацию волос по технологии «Satin ion», за счет привлечения влаги из воздуха при укладке, быстро восстанавливая водный баланс ваших волос, который обычно нарушается при тепловой сушке.

### Описание и комплектность:

Фен; круглая щетка; насадка-гребень.

### Выключатель (1)

0 = выключено

I = щадящая настройка

II = настройка турбо

### Снятие/присоединение насадок

- Для того чтобы снять насадку, поверните ее таким образом, чтобы отметки в виде стрелок совпадали с отметкой в виде линии на корпусе двигателя.



- Для того чтобы присоединить насадку, совместите стрелку на насадке с отметкой в виде линии на корпусе двигателя и поворачивайте до тех пор, пока стрелки не окажутся совмещенными и не раздастся щелчок.



### Применение насадок для укладки

- Круглая щетка (4) может использоваться для формирования локонов и кудрей, а также для выпрямления волос, создания объема и поднятия прикорневой части волос.
- Насадка-гребень (5) идеально подходит для распутывания, причёсывания и распрямления волос. Ее также можно использовать для поднятия прикорневой части волос или укладки челки.

### Сушка холодным воздухом

Для холодной укладки удерживайте кнопку холодной сушки (2) в нажатом состоянии.

### Чистка

После использования отключите прибор от сети питания. Щетку и насадку гребень можно мыть в теплой мыльной воде. Прежде чем присоединять насадки к прибору, их необходимо сначала высушить.

Корпус, в котором находится двигатель, следует протирать сухой тканью.

Возможно внесение изменений без уведомления.

### Утилизация

Продукт содержит аккумуляторы и/или перерабатываемые отходы электрического оборудования. В целях защиты окружающей среды не выбрасывайте изделие вместе с бытовыми отходами. Передайте его в пункты сбора отходов электрического оборудования в вашей стране.



## EAC

Электрический фен-щеточка для укладки волос Braun тип 3551. 700 Ватт, 50-60 Гц, 220–240 Вольт

Класс защиты от поражения электрическим током: II

Для определения года изготовления см. трехзначный код на корпусе изделия рядом с техническим типом изделия: первая цифра = последняя цифра года, последующие 2 цифры = порядковый номер недели года производства. Например, код «345» означает, что продукт произведен в 45-ю неделю 2013 года.

Произведено в Китае для Braun GmbH, Frankfurter Strasse 145, 61476 Kronberg, Germany/Браун ГмБХ, Франкфуртер штрассе 145, 61476 Кронберг, Германия

**RU:** Импортер/Служба потребителей: ООО «Проктер энд Гэмбл Дистрибьюторская Компания», Россия, 125171, Москва, Ленинградское шоссе, 16А, стр.2. Тел. 8-800-200-20-20.

**BY:** Поставщики в Республику Беларусь: ООО «Электросервис и Ко», Беларусь, 220012, г. Минск, ул. Чернышевского, 10А, к. 412А3. Сервисный центр: ООО «Катрикс», Беларусь, 220012, г. Минск, ул. Чернышевского, 10А, к. 115Б.

Гарантийный срок/Срок службы 2 года.

По вопросам выполнения гарантийных или послегарантийного обслуживания, а также в случае возникновения проблем при использовании продукции, просьба связываться с Информационной Службой Сервиса BRAUN по телефону 8 800 200 2020.

### Гарантийные обязательства BRAUN

Для всех изделий мы даем гарантию на два года, начиная с момента приобретения изделия.

В течение гарантийного периода мы бесплатно устраним любые заводские дефекты, вызванные недостаточным качеством материалов или сборки.

В случае невозможности ремонта в гарантийный период изделие может быть заменено на новое или аналогичное в соответствии с законом «О защите прав потребителей».

Гарантия обрывается силой, только если дата покупки подтверждается печатью и подписью дилера (магазина) на последней странице оригинального руководства по эксплуатации BRAUN, которая является гарантийным талоном.

Эта гарантия действительна в любой стране, в которую это изделие поставляется фирмой BRAUN или назначенным дистрибьютором, и где никакие ограничения по импорту или другие правовые положения не препятствуют предоставлению гарантийного обслуживания.

Гарантия не покрывает повреждения, вызванные неправильным использованием (см. также список ниже) и нормальный износ битовенных сеток и ножей, дефекты, оказывающие влияние на функциональность прибора.

Эта гарантия теряет силу, если ремонт производился не уполномоченным на то лицом, и если использованы не оригинальные детали BRAUN.

В случае предъявления рекламации по условиям данной гарантии, передайте изделие целиком вместе с гарантийным талоном в любой из центров сервисного обслуживания BRAUN.

Все другие требования, включая требования возмещения убытков, исключаются, включая нашу ответственность не установленную в законном порядке.

Рекламации, связанные с коммерческим контрактом с продавцом не попадают под эту гарантию.

### Случаи, на которые гарантия не распространяется:

- дефекты, вызванные форс-мажорными обстоятельствами;
- использование в профессиональных целях;
- нарушение требований руководства по эксплуатации;
- неправильная установка напряжения питающей сети (если

- це потребується);
- внесення технічних змін;
- механічні пошкодження;
- пошкодження по вині тварин, гризунів і комах (в тому числі випадки знаходження гризунів і комах всередині пристроїв);
- для пристроїв, що працюють від батарейок, – робота з непридатними або виснаженими батарейками, будь-які пошкодження, викликані виснаженими або виснаженими батарейками (рекомендуємо використовувати тільки захищені від витікання батарейками);
- для бритв – вологість або порвана сітка.

Увага! Оригінальний Гарантійний Талон підлягає вилученню при зверненні в сервісний центр для гарантійного ремонту. Після проведення ремонту Гарантійним Талоном буде вважатися заповнений оригінал Листа виконання ремонту за штампом сервісного центру і підписаний споживачем по отриманні виробу з ремонту. Потрібно вказати дату повернення з ремонту, термін гарантії продовжується на час знаходження виробу в сервісному центрі.

В разі виникнення складнощ з виконанням гарантійного або післягарантійного обслуговування просимо повідомити про це в Інформаційну Службу Сервісу BRAUN по телефону 8 800 200 20 20 (звонки з Росії безкоштовно).

## Українська

Перш ніж його використовувати, уважно ознайомтеся з інструкцією.

### Важливо

- Використовуйте пристрій лише в мережу змінного струму (~), і переконайтеся, що напруга відповідає вказаному на пристрої.
- Цей пристрій можуть використовувати діти віком від 8 років і старше та особи з обмеженими фізичними, сенсорними та розумовими можливостями або у яких відсутній досвід та знання відносно поводження з такою технікою за умови, що їм було надано інструкції щодо безпечної експлуатації пристрою і вони усвідомлюють пов'язані з цим ризики. Діти не повинні гратися з пристроєм. Очищення та обслуговування не повинно проводитися дітьми за відсутності дорослих, які старші 8 років і знаходяться під наглядом дорослих.
-  Прилад ні в якому разі не можна використовувати в безпосередній близькості від води (зокрема, поряд з раковиною, наповненою водою, ванною або душем). Не допускайте потрапляння води на пристрій.
- Завжди від'єднуйте від мережі після використання. Навіть у вимкненому стані пристрій представляє небезпеку за наявності поблизу води.
- Для забезпечення додаткового захисту, рекомендується встановити пристрій захисного відключення (ПЗВ). Номинальний струм спрацьовування ПЗВ по струму витоку в електромережі вашої ванни не повинен перевищувати 30 мА.
- Зверніться за консультацією до особи, яка робитиме установку пристрою.
- Не обгортайте шнур живлення навколо пристрою. Регулярно перевіряйте шнур живлення на предмет зношування й пошкодження. Якщо шнур пошкоджений, припиніть його використання й віднесіть пристрій в авторизований центр обслуговування Braun. Виконання ремонту некваліфікованим персоналом може привести до збільшення ризиків використання для користувача.

Прилад ідеально підходить для укладання підсушеного рушником або вологого волосся. Для попередньої сушки волосся пристрій можна застосовувати без насадок.

## IONTEC

IONTEC – це технологія, спеціально розроблена для захисту здоров'я Вашого волосся. Екологічний іонний двигун (3) забезпечує іонізацію волосся за технологією «Satin ion», за рахунок залучення вологи з повітря при укладанні, швидко відновлюючи водний баланс Вашого волосся, який зазвичай порушується при теплової сушці.



### Опис та комплектність:

Фен; кругла щітка; насадка-гребінь

### Вимикач (1)

- 0 = вимкнено
- I = щадне налаштування
- II = налаштування турбо

### Зняття/приєднання насадок

- Для того, щоб зняти насадку, поверніть її так, щоб відмітки у вигляді стрілок збіглися з відміткою у вигляді лінії на корпусі двигуна. 
- Для того, щоб приєднати насадку, поєднайте стрілку на насадці з відміткою у вигляді лінії на корпусі двигуна і повертайте до тих пір, поки стрілки не будуть з'єднані і не пролунає клацання. 

### Вживання насадок для укладання

- Кругла щітка (4) може використовуватися для формування локонів і кучерів, а також для випрямлення волосся, створення об'єму і піднімання прикореневої частини волосся.
- Насадка-гребінь (5) ідеально підходить для розплутування, причісування і розпрямлення волосся. Її також можна використовувати для піднімання прикореневої частини волосся або укладання чубка.

### Сушка холодним повітрям

Для холодного укладання утримуйте кнопку холодної сушки (2) в натиснутому стані.

### Чищення

Після використання відключіть пристрій від мережі живлення. Щітку і насадку гребінь можна мити в теплій мильній воді. Перш ніж приєднувати насадки до пристрою, їх необхідно спочатку висушити. Корпус, в якому знаходиться двигун, слід протирати сухою тканиною.

Продукт містить електро побутові відходи, що підлягають вторинній переробці. На користь захисту довкілля, не викидайте його разом із домашнім сміттям. Утилізація може бути здійснена у пунктах збору електро побутових відходів Вашої країни. 

Можливе внесення змін без повідомлення.

Не видаляйте пристрій в побутові відходи після закінчення терміну служби. Прилад можна здати в сервісний Центр Braun, або у відповідні центри прийому брухту, що діють у вашій країні.

Електрична щітка для сушіння та укладки волосся Braun типу 3551. 700 Ватт, 50-60 Гц, 220–240 Вольт.

Виготовлено Shenzhen WIK Domestic Appliances Co. Ltd. в Китаї: Shenzhen WIK Domestic Appliances Co. Ltd. Block 1, 2, 3, 4 and 5, Huang Pu 2nd Industrial Estate, Shajing Town, 518125 Baoan District, Shenzhen City, CHINA.

Адреса в Україні: ТОВ «Проктер енд Гембл Трейдінг Україна», Україна, 04070, м.Київ, вул. Набережно-Хрещатицька, 5/13, корпус літ. А. Тел. (0-800) 505-000. www.pg.com.ua. Товар використовується за призначенням, відповідно до інструкції з експлуатації.

Для визначення дати виготовлення див. тризначний код на корпусі поряд з технічним типом виробу: перша цифра = остання цифра року, наступні 2 цифри = порядковий номер тижня року виробництва. Наприклад, код «345» означає, що продукт вироблений в 45-й тиждень 2013 року.

Гарантійний термін/термін служби – 2 роки. Додаткову інформацію про сервісні центри Braun в Україні можна отримати за телефоном гарячої лінії, а також на сервісному порталі виробника в інтернеті – www.service.braun.com

Обладнання відповідає вимогам Технічного регламенту обмеження використання деяких небезпечних речовин в електричному та електронному обладнанні.



001

### Гарантійні зобов'язання виробника

Для всіх виробів ми даємо гарантію на два роки, починаючи з моменту придбання виробу або з дати його виробництва, у разі відсутності або неналежного оформлення гарантійного талону на виріб.

Протягом гарантійного періоду ми безкоштовно усуваємо шляхом ремонту, заміни деталей або заміни всього виробу будь-які заводські дефекти, викликані недостатньою якістю матеріалів або складання.

У випадку неможливості ремонту в гарантійний період виріб може бути замінений на новий або аналогічний відповідно до Закону про захист прав споживачів.

Гарантія набуває сили лише якщо дата купівлі підтверджується печаткою та якщо дата покупки (магазину) на оригінальному гарантійному талоні Braun або на останній сторінці оригінальної інструкції з експлуатації Braun, яка також може бути гарантійним талоном.

Ця гарантія дійсна у будь-якій країні, в яку цей виріб поставляється представником компанії виробника або призначеним дистриб'ютором, та де жодні обмеження з імпорту або інші правові положення не перешкоджають наданню гарантійного обслуговування.

Гарантія на замінені частини закінчується в момент закінчення гарантії на даний виріб.

Гарантія не покриває пошкодження, викликані невірним використанням (див. також перелік нижче) нормальне зношування сіток та ножів для гоління, дефекти, що незначним чином впливають на якість роботи пристрою. Ця гарантія втрачає силу, якщо ремонт здійснюється не в повноваженою для цього особою та, якщо використовуються не оригінальні запасні частини виробника.

Строк служби продукції Braun дорівнює гарантійному періоду у два роки з моменту придбання або з моменту виготовлення, якщо дату продажу неможливо встановити.

У випадку пред'явлення рекламачії за умовами даної гарантії, передайте виріб у повному комплекті згідно опису в оригінальній інструкції з експлуатації разом з гарантійним талоном у будь-який сервісний центр, який офіційно повноважений представником компанії виробника.

Всі інші вимоги, разом з вимогами відшкодування збитків, не дійсні, якщо наша відповідальність не встановлена законом чином.

Випадки, на які не розповсюджується гарантія:

- дефекти, викликані форс-мажорними обставинами;
- використання з професійною метою або з метою отримання прибутку;
- порушення вимог інструкції з експлуатації;
- невірне встановлення напруги мережі живлення (якщо це вимагається);
- здійснення технічних змін;
- механічні пошкодження;
- для приладів, що працюють на батарейках – робота з пошкодженими або спрацьованими батарейками, будь-які пошкодження, викликані спрацьованими або підтікаючими батарейками;
- пошкодження з вини тварин, гризунів та комах (в тому числі у випадках знаходження гризунів та комах усередині пристроїв)
- для бритв – зім'ята або порвана сітка.

Увага! Гарантійний талон підлягає вилученню в разі звернення до сервісного центру з проханням про виконання гарантійного



ремонту. Після проведення ремонту гарантійним талоном буде вважатися заповнений оригінал листа виконаного ремонту зі штампом сервісного центру та підписаний споживачем про отримання виробу з ремонту. Гарантійний термін подовжується на період, який даний виріб знаходився в сервісному центрі в ремонті.

В разі виникнення труднощів з виконанням гарантійного та післягарантійного обслуговування, прохання звертатися до інформаційної служби сервісу представника компанії виробника в Україні.

Телефон гарячої лінії 0 800 505 000. Дзвінки по Україні зі стаціонарних телефонних номерів є безкоштовними. Дзвінки з мобільних телефонів оплачуються згідно тарифів відповідного оператора.

Також можна отримати додаткову інформацію на сервісному порталі виробника в інтернеті [www.service.braun.com](http://www.service.braun.com)

## عربي

صممت منتجاتنا لتتفق مع أعلى مستويات الجودة في الأداء والتصميم.

نرجو أن تستمتعي باستخدام هذا الجهاز الجديد من براون.

يرجى قراءة جميع الإرشادات جيداً قبل استعمال الجهاز.

### إرشادات هامة

- أو صلي الجهاز بمصدر تيار متردد فقط، وتأكدي من أن فولتية منزلك متناسبة مع الفولتية المسجلة على الجهاز.
- لا تعرضي الجهاز للبلل، فيجب ألا يستعمل بجوار المياه (الحوض أو في حوض الاستحمام أو تحت الدش مثلاً).
- احرصي دائماً على فصل الجهاز عن الكهرباء، حيث يشكل خطراً عند تعرضه للماء حتى في وضع إيقاف التشغيل.
- لمزيد من الحماية ينصح بتركيب جهاز قاطع كهربائي (RCD)، بحيث لا على ألا يزيد التيار التشغيلي المتبقي في حماك عن 30 ميلي أمبير.
- استشر أحد المتخصصين.
- يمكن إستعمال هذا المنتج من قبل الأطفال من سن 8 سنوات فما فوق أو الأشخاص محدودوي التحكم الجسدي أو الفكري أو ليس لديهم المعرفة الكافية وهذا في حال توفر الإشراف والمراقبة من قبل أشخاص واعين ومدركين وإعطائهم إرشادات الإستخدام الآمن وشروط السلامة لتفادي أي أضرار قد تنتج عن الإستخدام الخاطئ لهذا المنتج. لا يسمح للأطفال بالعبث بهذا المنتج. لا يسمح للأطفال مادون 8 سنوات بتنظيف أو أي القيام بأي أعمال صيانة لهذا المنتج. الأطفال أكبر من 8 سنوات يمكنهم القيام بذلك تحت إشراف ومراقبة أشخاص واعين ومدركين بشروط السلامة والإستخدام الصحيح.
- لا تلي السلك الرئيسي حول الجهاز، وافحصي السلك بانتظام للتأكد من عدم وجود أي قطع أو تلف. توجهي بالجهاز إلى أحد مراكز خدمة وصيانة براون المعتمدة للقيام بأي إصلاح لأي إصلاح أو تغيير بالسلك الرئيسي، حيث حيث قد أن تؤدي أية أخطاء في الإصلاح إلى تعريض المستخدم لمخاطر جسيمة.

هذا الجهاز ملائم جداً لتصفيف الشعر الرطب أو المجفف بالمنشفة.

ويمكنك استعمال الجهاز بدون تركيب الملحقات لتجفيف الشعر قبل التصفيف.

## تقنية الأيونتك

الأيونتك تقنية مصممة خصيصاً للحفاظ على صحة شعرك. تقوم فوهة الأيونات الخضراء (3) بإطلاق ملايين الأيونات الفعالة على شعرك. وتقوم هذه الأيونات بجذب ذرات الترطيب من الهواء أثناء عملية التصفيف، وذلك لإعادة توازن الترطيب في شعرك بسرعة، حيث يفقده الشعر عادةً أثناء تصفيفه باستعمال الحرارة.

### مفتاح التشغيل/الإيقاف (1)

0 = إيقاف

I = ضبط هادئ

II = ضبط التيربو

### فصل/ تركيب الملحقات

- لفصل القطعة الملحقة عن محرك الجهاز، قومي بتدويرها بحيث تنطبق علامة السهم عليها مع علامة الخط التي توجد على المحرك.
- لتركيب القطعة الملحقة، قومي بمحاذاة علامة السهم على القطعة مع علامة الخط على محرك الجهاز، ثم قومي بتدويرها حتى تنطبق الأسهم ويتم تثبيت القطعة الملحقة.

### استعمال ملحقات تصفيف الشعر

- الفرشاة الدائرية (5) يمكن استعمالها لعمل التجعيدات والتموجات، وأيضاً لتمليس الشعر وزيادة كثافته وكثافة جذوره.
- المشط الملحق (6) مناسب تماماً لفك تشابك الشعر وتمشيطه وتمليسه. ويمكنك أيضاً استعماله لزيادة كثافة جذور الشعر أو لتصفيف أطرافه.

### دفقة الهواء البارد

لضبط تسريحتك باستعمال دفقة الهواء البارد، استمري في ضغط زر دفقة

الهواء البارد (2)

### التنظيف

بعد الاستعمال، افصلي الجهاز عن المصدر الكهربائي. يمكنك تنظيف الفرشاة والمشط الملحقين باستعمال الصابون والماء الدافئ. جففي الملحقات قبل إعادة تركيبها.

المعلومات الواردة عرضة للتغيير بدون إشعار سابق.

### ملحوظة بيئية

يحتوي المنتج على بطاريات و/أو نفايات كهربائية قابلة لإعادة التدوير. وحفاظاً على البيئة، لا تتخلص منها في النفايات المنزلية، ولكن ضعها في مراكز خدمة براون أو نقاط تجميع النفايات الكهربائية المتوفرة في بلدك لإعادة تدويرها.

### الضمان

نقدم ضماناً لمدة عامين على هذا المنتج، يبدأ من تاريخ الشراء. وسنقوم في أثناء فترة الضمان بإصلاح أي عيوب في المنتج تكون ناشئة عن أخطاء أو عيوب في المواد الخام أو الصناعة، حيث سنقوم بإصلاح أو استبدال الجهاز مجاناً وفقاً لما نراه مناسباً.

يمتد هذا الضمان لجميع البلدان التي يوزع بها هذا الجهاز عن طريق براون أو موزعيه المعتمدين.

لا يغطي هذا الضمان: التلف الناتج عن سوء الاستعمال أو الاستهلاك العادي، بالإضافة إلى العيوب غير المؤثرة على عمل أو قيمة الجهاز. ويصبح الضمان لاغياً إذا ما خضع الجهاز لأي إصلاحات من أشخاص غير معتمدين من قبل براون أو إذا لم تستخدم قطع غيار براون الأصلية.

للحصول على الخدمة خلال فترة الضمان، قدم الجهاز كاملاً أو أرسله مع

إيصال الشراء الخاص بك لأحد مراكز خدمة براون المعتمدة.

### Country of origin: China

### Year of manufacture

To determine the year of manufacture, refer to the 3-digit production code located in the socket.

The first digit of the production code refers to the last digit of the year of manufacture. The next two digits refer to the calendar week in the year of manufacture.

Example: "101" – The product was manufactured in week 1 of 2010.

### بلد المنشأ الصين

### تاريخ الصنع

لمعرفة سنة الصنع، يرجى الرجوع إلى رمز الإنتاج المطبوع على المقبس.

الرقم الأول من رمز الإنتاج يمثل آخر أرقام عام الصنع. أما الرقمين التاليين

فيمثلان أسبوعاً محدداً من عام الصنع.

مثال: "101" - تم صنع هذا المنتج في الأسبوع الأول من عام 2010.