



POWERFRESH[®]
LIFT-OFF[™]

1897 SERIES

IMPORTANT SAFETY INSTRUCTIONS

READ ALL INSTRUCTIONS BEFORE USING YOUR STEAM MOP.

When using an electrical appliance, basic precautions should be observed, including the following.

WARNING

ALWAYS CONNECT TO A PROPERLY EARTHED ELECTRICAL SOCKET.

WARNING

TO REDUCE THE RISK OF FIRE, ELECTRIC SHOCK, OR INJURY:

- » Unplug from electrical socket when not in use and before servicing.
- » This appliance can be used by persons with reduced physical, sensory or mental capabilities or lack of experience and knowledge if they have been given supervision or instruction concerning use of the appliance in a safe way and understand the hazards involved.
- » Children should be supervised to ensure that they do not play with the appliance.
- » If the supply cord is damaged, it must be replaced by the manufacturer, its service agent or similarly qualified persons in order to avoid a hazard.
- » Liquid or steam must not be directed towards equipment containing electrical components.
- » The appliance shall not be left unattended while it is connected to the supply mains.
- » The appliance is not to be used if it has been dropped, if there are visible signs of damage or if it is leaking.
- » Keep the appliance out of reach of children when it is energized or cooling down.
- » The foot surfaces are liable to get hot during use.
- » Do not leave appliance when plugged in.
- » Do not modify earthed plug.
- » To reduce the risk of electric shock: Use indoors only. Do not expose to rain. Store indoors.
- » Do not allow to be used as a toy.
- » Use only as described in this user guide.
- » Use only manufacturer's recommended attachments.
- » Do not use with damaged cord or plug.
- » Do not immerse in water or liquid.
- » If appliance is not working as it should, has been dropped, damaged, left outdoors, or dropped into water; do not attempt to operate it and have it repaired at an authorized service center.
- » Liquid or steam must not be directed towards equipment containing electrical components.
- » Do not pull or carry by cord, use cord as a handle, close door on cord, or pull cord around sharp edges or corners.
- » Do not run appliance over cord.
- » Keep cord away from heated surfaces.
- » To unplug, grasp the plug, not the cord.
- » Do not handle plug or appliance with wet hands.
- » Do not put any object into openings.
- » Turn off all controls before unplugging.
- » Use extra care when cleaning on stairs.
- » Do not use appliance in an enclosed space filled with vapors given off by oil base paint, paint thinner, some mothproofing substances, flammable dust, or other explosive or toxic vapors.
- » Keep appliance on a level surface.

WARNING

SURFACE MAY BE HOT. AVOID CONTACT.



**THIS SYMBOL MEANS
WARNING: DANGER OF SCALDING**

FOR OPERATION ON A 220-240 VOLT A.C. 50/60 HZ POWER SUPPLY ONLY.

This model is for household use only.

SAVE THESE INSTRUCTIONS

Thanks for buying a BISSELL steam mop

We're glad you purchased a BISSELL steam mop. Everything we know about floor care went into the design and construction of this complete, high-tech home cleaning system.

Your BISSELL hard floor cleaner is well made, and we back it with a limited two-year guarantee. We also stand behind it with a knowledgeable, dedicated Consumer Care department, so, should you ever have a problem, you'll receive fast, considerate assistance.



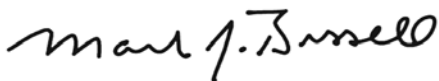

My great-grandfather invented the floor sweeper in 1876. Today, BISSELL is a global leader in the design, manufacture, and service of high quality homecare products like your BISSELL hard floor cleaner.

Thanks again, from all of us at BISSELL.



Mark J. Bissell
Chairman & CEO

Safety Instructions.....	2
Product View.....	4
Assembly	5
Operations	5-7
Maintenance & Care	7
Guarantee.....	8
Service	8

	WARNING	RISK OF FIRE, ELECTRIC SHOCK, OR INJURY.
	STEAM	DANGER OF SCALDING.
	GUIDE	READ USER GUIDE FOR COMPLETE SAFETY AND USER INSTRUCTIONS.
	WEEE	DO NOT THROW THE APPLIANCE AWAY WITH THE NORMAL HOUSEHOLD WASTE AT THE END OF ITS LIFE, BUT HAND IT IN AT AN OFFICIAL COLLECTION POINT FOR RECYCLING. BY DOING THIS YOU WILL HELP TO PRESERVE THE ENVIRONMENT.

Product View

- 1 Handle
- 2 Cord Clip
- 3 Power Cord
- 4 Water Cup
- 5 Easy Touch Digital Controls™ – LO/Hi Steam
- 6 Water Tank with Easy Fill Opening
- 7 Swivel Steering
- 8 Steam Mop Foot
- 9 Microfiber Mop Pads
- 10 Fragrance Discs
- 11 Extension Hose
- 12 Window Squeegee
- 13 Flat Surface Tool
- 14 Brass Bristle Brush
- 15 Fabric Steam Tool
- 16 Multi-Purpose Brush - Black
- 17 Kitchen Brushes - Red/Green
- 18 Tool Connector
- 19 Angled Concentrator
- 20 Grout Brush
- 21 Flat Scraping Tool
- 22 Steam Trigger

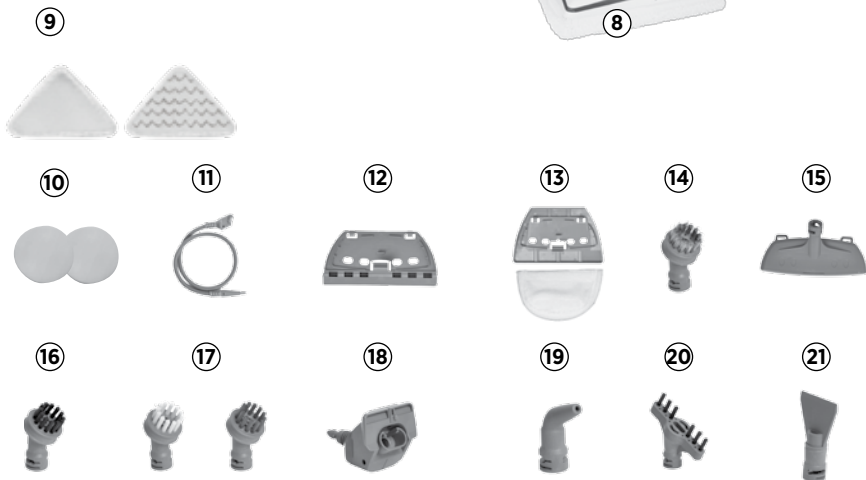

* varies by model

⚠ WARNING

Plastic film can be dangerous. To avoid danger of suffocation, keep away from babies and children.

⚠ WARNING

Do not plug in your hard floor cleaner until you are familiar with all instructions and operating procedures.

⚠ WARNING

To reduce the risk of electric shock, turn power switch off and disconnect polarized plug from electrical outlet before performing maintenance or troubleshooting checks.

Assembly

To assemble the unit

1. Insert the body into the foot until you hear the locking tab click.
2. Insert handle into the top of the body.
3. In the middle hole on the left side on the unit insert the provided screw and tighten.

1.



2.

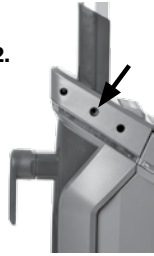

WARNING

Do not plug in your hard floor cleaner until you are familiar with all instructions and operating procedures.

Exercise extreme care when using your steam mop on hardwood floors. Prolonged application of steam in one area increases the risk of damage to the surface treatment on timber floors. Test steam mop in an inconspicuous area before mopping a large area. The steam mop generates hot steam, so move the unit continuously when cleaning. Regular foot traffic and direct sunlight will wear down timber floor surface treatment, making it more susceptible to steam damage. Check with your timber floor treatment and application specialist prior to steam mop operation.

Operations

Special Features

Easy Touch Digital Controls™

The fingertip power controls are located on the front of the Lift-Off™ Pod.

NOTE: On/Off button is to turn ON or turn OFF the steam. Press ON or OFF before choosing HI or LO steam.

(HI) - High Steam Use for durable floors or on sticky messes. To turn steam on, press once. Click again to turn steam off.

(LO) - Low Steam Use on delicate floors or for light, everyday cleaning. To turn steam on, click once. Click again to turn steam off.

Microfiber Mop Pads

Reusable microfiber mop pads are machine washable and safe for virtually all hard floor surfaces. The white microfiber pad is best for everyday use on delicate flooring like sealed hardwoods and laminate. The gray and white striped pad can be used for scrubbing heavily soiled floors and cleaning tougher messes.

NOTE: The type and quantity of pads included varies per model.

Fragrance Discs

Use the fragrance disc with your steam mop to obtain a fresh scent.

Insert the fragrance disc into pocket inside the mop pad. Use the whole disc for a refreshing scent or cut in half for a lighter scent.

WARNING

Exercise extreme care when using your steam mop on hardwood floors. Prolonged application of steam in one area increases the risk of damage to the surface treatment on timber floors. Test steam mop in an inconspicuous area before mopping a large area. The steam mop generates hot steam, so move the unit continuously when cleaning. Regular foot traffic and direct sunlight will wear down timber floor surface treatment, making it more susceptible to steam damage. Check with your timber floor treatment and application specialist prior to steam mop operation.

Tip

» Do not attempt to use your hard floor cleaner on the steam setting without water in the tank. You may hear a knocking sound indicating there is no water.

Operations

Getting Ready

1. Attach pad to the mop foot. (Elastic band will secure pad on the foot.) *This may already be attached.
2. Fill the water tank.
 - a. The water tank opening is located on the side of the water tank. Remove the cover and use water cup to fill. **NOTE: Do not overfill or water may spill. Room temperature water may provide better results.**
 - b. Close the tank cover and press down firmly.
3. Pull and twist the Quick Release™ cord wrap clockwise to unwrap the power cord completely and plug into an outlet as described on the Important Safety Instructions on page 2.

NOTE: Do not use chemicals in the water tank of your Lift-Off™ Steam Mop.

NOTE: Upon the first use of your steam mop or first use after refilling the water tank, the pump may make a 'knocking' sound. This is normal and could last up to 30 seconds.

1a.



Using Your Steam Mop

The hard floor cleaner can be used either on hard floors or above the floor using the specialized tools. For best results, vacuum the floor first to clear dust and small debris before using your steam mop.

Your hard floor cleaner is designed to clean hard flooring, such as ceramic tile, vinyl, marble, stone and sealed hard wood floors. Use on waxed or some unwaxed floors may result in a diminished glossiness. The hard floor cleaner is not for use on unsealed wood floors. For best results, test in an inconspicuous area and check the care instructions from your flooring manufacturer.

1. Plug the unit in and wait 30 seconds for it to heat up. The “ready” light will blink while the steam mop heats up. The “ready” light will be solid and lit up when heat up is complete. Press the On/Off button first. Then choose HI or LO steam.

HI (for durable floors or sticky messes) or
LO (for delicate floors or every day cleaning).

2. To be sure to sanitize an area of your floor, use the microfiber cloth pads and slowly and evenly stroke your steam mop back and forth at least three times over the area using continuous steam. For best results, remove the pad and wash after use.



WARNING

Tinted plates on foot may get hot while steam mop is in use. Do not touch while hot.

1.



WARNING

Never put descaling, alcoholic, or detergent products into the steam cleaner, as this may damage it or make it unsafe for use.

Tip

» Use of distilled or demineralized water is recommended to prolong the life of your hard floor cleaner.

Operations

Using Your Steam Mop Cont'd

3. Grasp by steam mop handle and detent to begin mopping.
4. Begin cleaning by slowly moving the unit over the floor surface. Moisture on the floor is normal when cleaning.
5. When the hard floor cleaner stops emitting steam, turn the unit off and unplug. Verify if there is water in the tank. If empty, refill the water tank.

IMPORTANT: Sanitizing on timber floors is not recommended as prolonged application of steam in one area increases the risk of damage to the surface treatment on timber floors, especially in areas with regular foot traffic and direct sunlight, which will wear down timber floor surface treatments making it more susceptible to steam damage.

Using the Lift-Off™ Pod

NOTE: When changing from mopping to hand pod use, press the On/Off button to turn the steam OFF and wait ten seconds.

1. Make sure the steam is OFF and wait ten seconds.
2. Press the Lift-Off release button and pull the hand pod out by handle.
3. With the connector or extension hose attached to hand pod, connect the tool to the opening.
4. Turn the tool in order to lock into place.

NOTE: The handheld steam pod will not operate without the proper attachments. You must have the connector or extension hose attached in order for the steam to emit. A safety feature has been designed to prevent steam emission without the connector or extension hose.

NOTE: Make sure to turn the steam OFF before removing or connecting tools and accessories.

CAUTION

When removing the steam pod, built up steam may be released. To avoid possible contact with steam, wait 10 seconds after turning unit off before removing the pod or tools. Make sure to turn the steam OFF before removing or connecting tools and accessories.



Extension Hose



Tool Connector



Maintenance & Care

Removing All Mop Pads

1. Unplug hard floor cleaner from electrical outlet.
2. Carefully remove mop pad from the mop pad tray using the Quick Release™ Tab. The mop pad and tray may be hot.
3. The mop pad can be machine washed in warm water. Use only liquid detergents. Do not use fabric softeners or bleach. For best results, air dry.

⚠ WARNING

To reduce the risk of electric shock, turn power switch off and disconnect plug from electrical outlet before performing maintenance.

CAUTION

Upright storage of the cleaner with a wet mop pad may result in the formation of white marks on your floor. To remove the white marks, clean area with vinegar.

Consumer Guarantee

This Guarantee only applies outside of the USA and Canada. It is provided by BISSELL International Trading Company BV ("BISSELL").

This Guarantee is provided by BISSELL. It gives you specific rights. It is offered as an additional benefit to your rights under law. You also have other rights under law which may vary from country to country. You can find out about your legal rights and remedies by contacting your local consumer advice service. Nothing in this Guarantee will replace or lessen any of your legal rights or remedies. If you need additional instruction regarding this Guarantee or have questions regarding what it may cover, please contact BISSELL Consumer Care or contact your local distributor.

This Guarantee is given to the original purchaser of the product from new and is not transferable. You must be able to evidence the date of purchase in order to claim under this Guarantee.

Limited Two-Year Guarantee

Subject to the *EXCEPTIONS AND EXCLUSIONS identified below, BISSELL will for two years from the date of purchase by the original purchaser repair or replace (with new or remanufactured components or products), at BISSELL's option, free of charge, any defective or malfunctioning part or product.

BISSELL recommends that the original packaging and evidence of the date of purchase be kept for the duration of the Guarantee period in case the need arises within the period to claim on the Guarantee. Keeping the original packaging will assist with any necessary re-packaging and transportation but is not a condition of the Guarantee.

If for your product is replaced by BISSELL under this Guarantee, the new item will benefit from the remainder of the term of this Guarantee (calculated from the date of the original purchase). The period of this Guarantee shall not be extended whether or not your product is repaired or replaced.

*EXCEPTIONS AND EXCLUSIONS FROM THE TERMS OF THE GUARANTEE

This Guarantee applies to products used for personal domestic use and not commercial or hire purposes. Consumable components such as filters, belts and mop pads, which must be replaced or serviced by the user from time to time, are not covered by this Guarantee.

This Guarantee does not apply to any defect arising from fair wear and tear. Damage or malfunction caused by the user or any third party whether as a result of accident, negligence, abuse, neglect, or any other use not in accordance with the User Guide is not covered by this Guarantee.

An unauthorised repair (or attempted repair) will void this Guarantee whether or not damage has been caused by that repair/attempt.

Removing or tampering with the Product Rating Label on the product or rendering it illegible will void this Guarantee.

SAVE AS SET OUT BELOW BISSELL AND ITS DISTRIBUTORS ARE NOT LIABLE FOR ANY LOSS OR DAMAGE THAT IS NOT FORESEEABLE OR FOR INCIDENTAL OR CONSEQUENTIAL DAMAGES OF ANY NATURE ASSOCIATED WITH THE USE OF THIS PRODUCT INCLUDING WITHOUT LIMITATION LOSS OF PROFIT, LOSS OF BUSINESS, BUSINESS INTERRUPTION, LOSS OF OPPORTUNITY, DISTRESS, INCONVENIENCE OR DISAPPOINTMENT. SAVE AS SET OUT BELOW BISSELL'S LIABILITY WILL NOT EXCEED THE PURCHASE PRICE OF THE PRODUCT.

BISSELL DOES NOT EXCLUDE OR LIMIT IN ANY WAY ITS LIABILITY FOR (A) DEATH OR PERSONAL INJURY CAUSED BY OUR NEGLIGENCE OR THE NEGLIGENCE OF OUR EMPLOYEES, AGENTS OR SUBCONTRACTORS; (B) FRAUD OR FRAUDULENT MISREPRESENTATION; (C) OR FOR ANY OTHER MATTER WHICH CANNOT BE EXCLUDED OR LIMITED UNDER LAW.

Consumer Care

If your BISSELL product should require service or to claim under our Limited Two-Year Guarantee, please contact us as follows:

Website:

www.BISSELL.com

For Europe inquiries:

BISSELL International Trading Company B.V.
Stadhouderskade 55
1072 AB Amsterdam
The Netherlands

Visit the BISSELL website: www.BISSELL.com

When contacting BISSELL, have model number of cleaner available.

Please record your Model Number: _____ Please record your Purchase Date: _____

NOTE: Please keep your original sales receipt. It provides proof of the date of purchase in the event of a Guarantee claim. See Guarantee for details.



©2016 BISSELL Homecare, Inc
Grand Rapids, Michigan
All rights reserved. Printed in China
Part Number 160-8952 06/16
Visit our website at: www.BISSELL.com

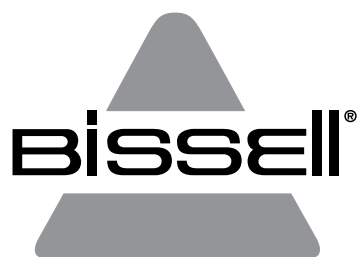

POWERFRESH[®]
LIFT-OFF[™]

ŘADA 1897

DŮLEŽITÉ BEZPEČNOSTNÍ POKYNY

PŘED POUŽITÍM PARNÍHO MOPU SI PŘEČTĚTE VEŠKERÉ POKYNY.

Při používání elektrických spotřebičů je třeba dodržovat základní bezpečnostní opatření, včetně těch následujících.

VAROVÁNÍ

ZAPOJUJTE VŽDY DO ŘÁDNĚ UZEMNĚNÉ ELEKTRICKÉ ZÁSUVKY.

VAROVÁNÍ

V ZÁJMU SNÍŽENÍ RIZIKA POŽÁRU, ÚRAZU ELEKTRICKÝM PROUDEM NEBO ZRANĚNÍ:

» Pokud přístroj nepoužíváte nebo chcete-li provést údržbu, odpojte ho z elektrické zásuvky.

» Tento přístroj smí používat osoby se sníženými fyzickými, smyslovými nebo duševními schopnostmi či nedostatkem zkušeností a znalostí, pokud je nad nimi zajištěn dohled nebo dostaly pokyny ohledně bezpečného používání přístroje a chápou rizika s ním spojená.

» Na děti je třeba dohlížet, aby si s přístrojem nehrály.

» V případě poškození napájecího kabelu je třeba získat náhradní kabel od výrobce, jeho servisního zástupce nebo podobně kvalifikované osoby, aby neohrozilo nebezpečí.

» Proudem tekutiny nebo páry se nesmí mířit na zařízení obsahující elektrické součásti.

- » Přístroj zapojený do elektrické sítě nenechávejte bez dozoru.
- » Přístroj by se neměl používat, pokud došlo k jeho pádu, jsou na něm viditelné známky poškození nebo z něj prosakuje voda.
- » Je-li přístroj zapojen do elektrické sítě nebo probíhá-li jeho ochlazování, udržujte jej mimo dosah dětí.
- » Povrchy základny mohou být během používání horké.
- » Přístroj zapojený do zásuvky nenechávejte bez dozoru.
- » Neupravujte uzemněnou zástrčku.
- » V zájmu snížení rizika úraza elektrickým proudem: Používejte pouze uvnitř. Nevystavujte přístroj dešti. Uchovávejte jej pod střechem.
- » Přístroj se nesmí používat jako hračka.
- » Přístroj používejte jen v souladu s touto uživatelskou příručkou.
- » Používejte pouze příslušenství doporučené výrobcem.
- » Nepoužívejte s poškozeným kabelem nebo zástrčkou.
- » Nenořte do vody ani jiné tekutiny.
- » Pokud přístroj nepracuje tak, jak má, případně pokud spadl, poškodil se, byl ponechán venku nebo byl ponořen do vody, nepokoušejte se ho používat a nechte ho opravit v autorizovaném servisním centru.
- » Proudem tekutiny nebo páry se nesmí mířit na zařízení obsahující elektrické součásti.
- » Přístroj netahejte ani nepřenášejte za kabel, nepoužívejte kabel jako madlo, nepřivírejte ho do dveří ani ho nenapínejte přes ostré hrany nebo rohy.
- » Nepřejíždějte přístrojem přes kabel.
- » Nepřibližujte kabel k rozehrátým povrchům.
- » Chcete-li přístroj odpojit, uchopte zástrčku, ne kabel.
- » Nesahejte na zástrčku ani přístroj mokřými rukama.
- » Nevkládejte do otvorů žádné předměty.
- » Před odpojením vypněte všechny ovládací prvky.
- » Při čištění schodů postupujte opatrně.
- » Nepoužívejte přístroj v uzavřených prostorech naplněných výparů olejových barev, ředidel či některých přípravků proti molům, hořlavým prachem nebo jinými výbušnými nebo toxickými výpary.
- » Používejte přístroj na rovném povrchu.

VAROVÁNÍ

POVRCH MŮŽE BÝT HORKÝ. NEDOTÝKEJTE SE HO.



TENTO SYMBOL ZNAMENÁ VAROVÁNÍ: NEBEZPEČÍ OPAŘENÍ

PROVOZ PŘI NAPĚTÍ 220-240 V STŘ. JE MOŽNÝ POUZE V SÍTI S FREKVENCÍ 50/60 HZ.

Tento model je určen pouze pro domácí použití.

USCHOVEJTE TYTO POKYNY

Děkujeme, že jste si koupili parní mop BISSELL

Máme radost, že jste zakoupili parní mop BISSELL. Do návrhu a konstrukce tohoto domácího čisticího systému jsme vložili vše, co víme o péči o podlahy.

Čistič tvrdých podlah BISSELL je vyroben důkladně, což je podpořeno naší omezenou dvouletou zárukou. Naše výrobky zároveň podporuje vyhrazené, dobře informované oddělení péče o zákazníky, takže v případě jakýchkoli problémů se vám dostane rychlé a pozorné pomoci.



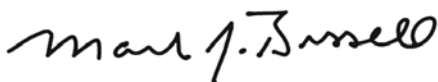

Můj pradědeček vynalezl v roce 1876 mechanický vysavač. Dnes je společnost BISSELL globálním lídrem v oblasti návrhu, výroby a servisu výrobků pro péči o domácnost s vysokou kvalitou, jako je váš čistič tvrdých podlah BISSELL.

Ještě jednou vám jménem všech zaměstnanců společnosti BISSELL děkuji.



Mark J. Bissell
předseda představenstva a generální ředitel

Bezpečnostní pokyny	10
Součásti výrobku	12
Montáž	13
Provoz.	13-15
Údržba a péče.	15
Záruka.	16
Servis.	16

	VAROVÁNÍ	NEBEZPEČÍ POŽÁRU, ÚRAZU ELEKTRICKÝM PROUDEM NEBO ZRANĚNÍ.
	PÁRA	NEBEZPEČÍ OPAŘENÍ.
	PŘÍRUČKA	PŘEČTĚTE SI VŠECHNY BEZPEČNOSTNÍ A UŽIVATELSKÉ POKYNY UVEDENÉ V UŽIVATELSKÉ PŘÍRUČCE.
	OEEZ	PŘÍSTROJ NA KONCI JEHO ŽIVOTNOSTI NELIKVIDUJTE S BĚŽNÝM DOMÁCÍM ODPADEM, ALE ODEVZDEJTE HO K RECYKLACI NA OFICIÁLNÍM SBĚRNÉM MÍSTĚ. PŘÍSPĚJETE TÍM K OCHRANĚ ŽIVOTNÍHO PROSTŘEDÍ.

Součásti výrobku

- 1 Madlo
- 2 Úchytka kabelu
- 3 Napájecí kabel
- 4 Nádobka na vodu
- 5 Easy Touch Digital Controls™ – přepínač LO/HI mezi nízkým a vysokým parním výkonem
- 6 Vodní nádrž s otvorem pro jednoduché plnění
- 7 Otočné řízení
- 8 Základna parního mopu
- 9 Návlčky na mop z mikrovlákna
- 10 Kapsle s přídatnou vůní
- 11 Prodlužovací hadice
- 12 Okenní stěrka
- 13 Nástroj na ploché povrchy
- 14 Kartáč s mosaznými štětčinami
- 15 Parní nástroj na textil
- 16 Víceúčelový kartáč – černý
- 17 Kuchyňské kartáče – červený/zelený
- 18 Konektor pro připojení nástrojů
- 19 Úhlový koncentrátor
- 20 Kartáč na spáry
- 21 Plochá škrabka
- 22 Spouštěč páry

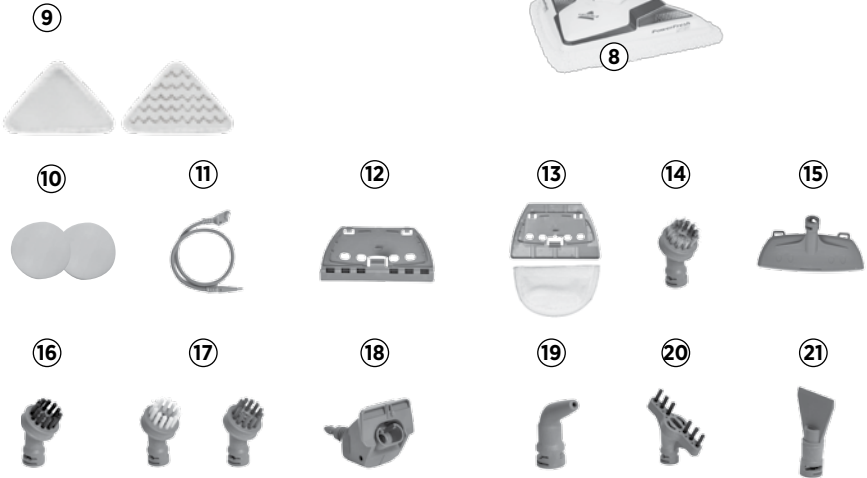

* Liší se podle modelu.

VAROVÁNÍ

Plastová fólie může být nebezpečná. Udržujte ji mimo dosah batolat a dětí, abyste zabránili nebezpečí udušení.

VAROVÁNÍ

Čistič tvrdých podlah nezapojte do sítě, dokud se neseznámíte se všemi pokyny a provozními postupy.

VAROVÁNÍ

Před údržbou nebo řešením potíží přístroj vypněte a odpojte polarizovanou zástrčku z elektrické zásuvky, abyste snížili riziko úraury elektrickým proudem.

Montáž

Složení jednotky

1. Vložte tělo přístroje do základny tak, abyste slyšeli zacvaknutí západky.
2. Do horní části těla přístroje vložte madlo.
3. Do prostředního otvoru na levé straně jednotky zasuňte dodaný šroub a utáhněte ho.

1.



2.

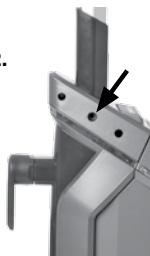

Provoz

Speciální funkce

Easy Touch Digital Controls™

Ovládací tlačítka jsou umístěna na přední straně hlavy mopu Lift-Off™.

POZNÁMKA: Tlačítko On/Off slouží k ZAPNUTÍ nebo VYPNUTÍ páry. Před nastavením parního výkonu HI nebo LO stiskněte tlačítko ON nebo OFF.

(HI) - vysoký parní výkon Používejte pro odolné podlahy nebo na lepkavé nečistoty. Páru spustíte jedním stisknutím. Dalším stisknutím ji opět vypnete.

(LO) - nízký parní výkon Používejte na choulostivé podlahy nebo na každodenní lehké čištění. Páru spustíte jedním stisknutím. Dalším stisknutím ji opět vypnete.

Návleky na mop z mikrovlákna

Opakovaně použitelné návleky na mop z mikrovlákna, které lze prát v pračce, jsou bezpečné prakticky pro všechny povrchy tvrdých podlah. Bílý návlak z mikrovlákna je nejvhodnější ke každodennímu použití na choulostivé podlahy, např. utěsněné tvrdé dřevo nebo laminát. Šedobíle pruhovaný návlak lze používat k vydrhnutí silně zašpiněných podlah a čištění odolnějších nečistot.

POZNÁMKA: Druh a množství dodaných návleků se liší podle modelu.

Kapsle s přídatnou vůní

Kapsle s přídatnou vůní můžete v parním mopu použít k získání svěží vůně.

Kapsli s přídatnou vůní vložte do kapsy umístěné uvnitř návleku na mop. K získání svěží vůně použijte celou kapsli, případně ji rozpujte, aby byla vůně slabší.

VAROVÁNÍ

Čistič tvrdých podlah nezapojujte do sítě, dokud se neseznámíte se všemi pokyny a provozními postupy.

VAROVÁNÍ

Při používání parního mopu na podlahy z tvrdého dřeva buďte mimořádně opatrní. Dlouhotrvající působení páry na jedno místo zvyšuje riziko poškození povrchové úpravy dřevěných podlah. Mop si otěstujte na méně viditelném místě, než ho použijete na velkou plochu. Parní mop vyrábí páru, proto jednotku při čištění neustále posouvajte. Pravidelné chození a přímé sluneční záření opotřebovávají povrchovou úpravu dřevěných podlah, čímž se stane náchylnější k poškození párou. Před použitím parního mopu se poraďte s odborníkem na povrchovou úpravu dřevěných podlah a její nanášení.

Tip

» Nepoužívejte čistič tvrdých podlah s parním nastavením, pokud není v nádrži žádná voda. Je slyšet klepání, které signalizuje, že v nádrži není voda.

Příprava

1. Nasadte návlek na základnu mopu. (Návlek bude na základně zajištěn pomocí elastické pásky.) *Návlek již může být nasazený.
2. Naplňte vodní nádrž.
 - a. Otvor nádrže na vodu je umístěn na boku nádrže. Sejměte víko a pomocí nádoby na vodu nádrž naplňte. **POZNÁMKA: Nepřepĺňujte ji, mohlo by dojít k vylití vody. Lepších výsledků dosáhnete použitím vody o pokojové teplotě.**
 - b. Zavřete víko nádrže a silně ho přitlačte.
3. Zatáhnutím za skobu na kabel Quick Release™ a jejím otočením ve směru hodinových ručiček zcela rozbalíte napájecí kabel. Ten pak zastrčte do zásuvky, jak je popsáno v důležitých bezpečnostních pokynech na straně 10.

POZNÁMKA: Do nádrže na vodu parního mopu Lift-Off™ nedávejte žádné chemikálie.

POZNÁMKA: Během prvního použití parního mopu nebo po opětovném naplnění nádrže na vodu mopu může čerpadlo vydávat klepavý zvuk. Je to zcela běžný zvuk, který může trvat až 30 sekund.

Používání parního mopu

Čistič tvrdých podlah lze používat na tvrdé podlahy nebo s pomocí speciálních nástrojů nad podlahou. Nejlepšího výsledku dosáhnete, když před použitím parního mopu nejdříve z podlahy odstraníte prach a drobný odpad pomocí vysavače.

Čistič tvrdých podlah je navržen k čištění tvrdých podlah, jako jsou např. podlahy z keramických dlaždic, vinylu, mramoru, kamene a utěsněného tvrdého dřeva. Použití na navoskované i některé nenavoskované podlahy může mít za následek snížení lesku. Čistič tvrdých podlah není určen k použití na neutěsněné dřevěné podlahy. Nejlepších výsledků dosáhnete, když si mop vyzkoušíte na méně viditelném místě a projdete si pokyny od výrobce podlahy.

1. Zapojte jednotku do sítě a vyčkejte 30 sekund, než se zahřeje. Během rozehrívání parního mopu bude blikat kontrolka připravenosti. Po dokončení zahřívání bude kontrolka připravenosti nepřerušeně svítit. Nejdříve stiskněte tlačítko On/Off. Potom tlačítky HI nebo LO vyberte parní výkon.

HI (pro odolné podlahy či lepkavé nečistoty) nebo **LO** (pro choulolistivé podlahy či každodenní čištění).

2a.



VAROVÁNÍ

Barevné desky na základně přístroje mohou být při používání parního mopu horké. Nedotýkejte se jich, dokud jsou horké.

1.



VAROVÁNÍ

Do parního čističe nikdy nedávejte výrobky na odstranění vodního kamene ani alkoholové nebo čisticí prostředky, protože by to přístroj mohlo poškodit nebo způsobit, že by jeho použití už nebylo bezpečné.

Tip

» Za účelem prodloužení životnosti čističe tvrdých podlah se doporučuje použít destilovanou nebo demineralizovanou vodu.

Používání parního mopu – pokračování

2. Když chcete začít přístroj používat, uchopte madlo a zarážku parního mopu.
3. Začněte s čištěním pomalým pohybem jednotky po povrchu podlahy. Při čištění je běžné, že se na podlaze objeví vlhkost.
4. Pokud z čističe pevných podlah přestane vycházet pára, jednotku vypněte a odpojte ze sítě. Zkontrolujte, zda je v nádrži voda. Pokud není, nádrž na vodu znovu naplňte.

UPOZORNĚNÍ

Při vyjmutí parní hlavy mopu může dojít k uvolnění vytvořené páry. Po vyjmutí jednotky proto vyčkejte 10 sekund, než začnete hlavu mopu nebo nástroje snímat, abyste se vyvarovali možného kontaktu s párou. Před sejmutím nebo připojením nástrojů a příslušenství se ujistěte, že je pára VYPNUTÁ.

Používání hlavy mopu Lift-Off™

POZNÁMKA: Chcete-li přejít na ruční použití hlavy mopu, vypněte páru stisknutím tlačítka On/Off a vyčkejte deset sekund.

1. Ujistěte se, že pára je VYPNUTÁ, a vyčkejte deset sekund.
2. Stiskněte uvolňovací tlačítko Lift-Off a za madlo hlavu mopu vytáhněte.
3. Pomocí konektoru nebo prodlužovací hadice připevněné k ruční hlavě mopu připojte k otvoru nástroj.
4. Otočením nástroj uzamknete na místě.

POZNÁMKA: Ruční parní hlava mopu nebude bez řádného nastavce pracovat. Pára bude z přístroje vycházet jen v případě, že je k hlavě mopu připevněn konektor nebo prodlužovací hadice. Přístroj je vybaven bezpečnostním prvkem, který brání vypouštění páry bez konektoru nebo prodlužovací hadice.

POZNÁMKA: Před sejmutím nebo připojením nástrojů a příslušenství se ujistěte, že je pára VYPNUTÁ.



Údržba a péče

Postup pro sejmutí všech návleků na mop

1. Odpojte čistič tvrdých podlah z elektrické zásuvky.
2. Pomocí západky Quick Release™ opatrně sejměte návlek na mop z držáku na návleky. Návrlek na mop i držák mohou být horké.
3. Návrlek na mop lze prát v práčce teplou vodou. Používejte pouze tekuté prací prostředky. Nepoužívejte změkčovadla ani bělidla. Nejlepšího výsledku dosáhnete, necháte-li návrlek uschnout na vzduchu.

VAROVÁNÍ

Před údržbou přístroj vypněte a odpojte zástrčku z elektrické zásuvky, abyste snížili riziko úrazu elektrickým proudem.

UPOZORNĚNÍ

Uskladnění čističe s vlhkým návrlekm ve vzpřímené poloze může vést k vytvoření bílých skvrn na podlaze. Bílé skvrny lze odstranit pomocí octa.

Záruka pro spotřebitele

Tato záruka platí pouze mimo USA a Kanadu. Poskytuje ji společnost BISSELL International Trading Company BV („BISSELL“).

Tuto záruku poskytuje společnost BISSELL. Záruka vám dává určitá práva. Nabízíme ji jako rozšíření vašich zákonných práv. Kromě této záruky máte i další práva vyplývající ze zákona, která se mohou v různých zemích lišit. Informace o svých zákonných právech a prostředcích nápravy získáte v místní poradně pro spotřebitele. Žádné ustanovení této záruky nenahrazuje ani neomezuje vaše zákonná práva a prostředky nápravy. Potřebujete-li ohledně této záruky další informace nebo máte-li dotazy týkající se jejího rozsahu, obraťte se na oddělení péče o zákazníky společnosti BISSELL nebo na místního distributora.

Tato záruka se poskytuje původnímu kupujícímu nového výrobku a není převoditelná. Abyste mohli podat reklamaci z této záruky, musíte být schopni doložit datum koupě.

Omezená dvouletá záruka

Se zřetelem na níže uvedené *VÝJIMKY A VÝHRADY se společnost BISSELL zavazuje po dobu dvou let od data koupě původním kupujícím podle uvážení společnosti BISSELL bezplatně opravovat nebo vyměňovat (s využitím nových nebo repasovaných součástí nebo výrobků) vadné nebo nefunkční díly výrobku.

Společnost BISSELL doporučuje uchovat po dobu záruční lhůty původní obal a doklad o koupi pro případ, že v této lhůtě nastane potřeba podat reklamaci ze záruky. Uchování původního obalu vám pomůže při případném balení a dopravě, ale nepředstavuje podmínku uplatnění záruky.

Pokud vám společnost BISSELL v souladu s touto zárukou výrobek vymění, tato záruka se bude na nový výrobek vztahovat po zbývajícím dobu své platnosti (která se počítá od původního data koupě). Doba platnosti této záruky se neprodlužuje bez ohledu na to, zda byl váš výrobek opraven nebo vyměněn.

*VÝJIMKY A VÝHRADY TÝKAJÍCÍ SE PODMÍNEK ZÁRUKY

Tato záruka se vztahuje na výrobky používané v domácnosti, nikoli ke komerčním účelům nebo k pronájmu. Záruka se nevztahuje na spotřební součásti, jako jsou filtry, řemeny a čističí podložky, které musí uživatel čas od času vyměnit nebo provést jejich údržbu.

Tato záruka se nevztahuje na vady způsobené běžným opotřebením. Záruka se nevztahuje ani na poškození nebo závady způsobené uživatelem nebo třetí stranou v důsledku nehody, nedbalosti, nesprávného použití, zanedbání nebo jiného použití, které není v souladu s uživatelskou příručkou.

Neoprávněná oprava (nebo pokus o opravu) bude mít za následek zneplatnění této záruky bez ohledu na to, zda v důsledku této opravy či pokusu došlo k poškození.

Odstránění či porušení štítků se jmenovitými hodnotami na výrobku nebo způsobení jeho nečitelnosti bude mít za následek zneplatnění této záruky.

MIMO NÍŽE UVEDENÉ PŘÍPADY SPOLEČNOST BISSELL A JEJÍ DISTRIBUTOŘI NENESOU ODPOVĚDNOST ZA ŽÁDNÉ ZTRÁTY ANI ŠKODY, KTERÉ NEJSOU PŘEDVÍDATELNÉ, ANI ZA NÁHODNÉ ČI NÁSLEDNÉ ŠKODY JAKÉKOLI POVAHY SOUVISEJÍCÍ S POUŽITÍM TOHOTO VÝROBKU, MIMO JINÉ VČETNĚ ZTRÁTY ZISKU, ZTRÁTY PODNIKÁNÍ, PŘERUŠENÍ PODNIKÁNÍ, ZTRÁTY OBCHODNÍCH PŘÍLEŽITOSTÍ, POTÍŽÍ, NEPŘÍJEMNOSTÍ NEBO ZKLAMÁNÍ. MIMO NÍŽE UVEDENÉ PŘÍPADY ODPOVĚDNOSTI SPOLEČNOSTI BISSELL NEPŘEKROČÍ KUPNÍ CENU VÝROBKU.

SPOLEČNOST BISSELL NIJAK NEVYLUCUJE ANI NEOMEZUJE SVOJI ODPOVĚDNOST ZA (A) ÚMRTÍ NEBO ÚRAZ ZPŮSOBENÝ NAŠÍ NEDBALOSTÍ NEBO NEDBALOSTÍ NAŠICH ZAMĚSTNANCŮ, ZÁSTUPCŮ NEBO SUBDODAVATELŮ, (B) PODVOD NEBO ZKRESLENÁ TVRZENÍ S PODVODNÝMI ÚMYSLY ANI (C) ZA ŽÁDNÉ JINÉ PŘÍPADY, V NICHŽ ZÁKON NEPOVOLUJE VYLouČIT NEBO OMEZIT ODPOVĚDNOST.

Péče o zákazníky

Pokud váš výrobek BISSELL potřebuje servis nebo chcete podat reklamaci v souladu s naší omezenou dvouletou zárukou, můžete nás kontaktovat těmito způsoby:

Webové stránky:

www.BISSELL.com

Dotazy v rámci Evropy:

BISSELL International Trading Company B.V.
Stadhouderskade 55
1072 AB Amsterdam
Nizozemsko

Navštivte web společnosti BISSELL: www.BISSELL.com

Když kontaktujete společnost BISSELL, připravte si číslo modelu čističe.

Sem si poznamenejte číslo modelu: _____ Sem si poznamenejte datum zakoupení: _____

POZNÁMKA: Uschovejte původní doklad o koupi. Ten umožňuje doložit datum zakoupení v případě záruční reklamace. Podrobnosti najdete v záruce.



©2016 BISSELL Homecare, Inc
Grand Rapids, Michigan, USA
Všechna práva vyhrazena. Vytisknuto v Číně.
Číslo dílu 160-8952, 06/16
Navštivte náš web: www.BISSELL.com

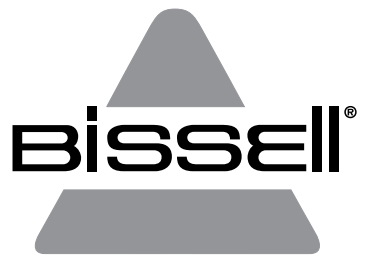

POWERFRESH[®]
LIFT-OFF[™]

1897-SERIEN

VIGTIGE SIKKERHEDSANVISNINGER

LÆS ALLE ANVISNINGER, INDE DU BRUGER DAMPMOPPEN.

Ved brug af et elektrisk apparat skal grundlæggende forholdsregler overholdes, herunder følgende.



ADVARSEL

BRUG ALTID EN KORREKT JORDET STIKKONTAKT.



ADVARSEL

**SÅDAN REDUCERER DU RISIKOEN FOR BRAND,
ELEKTRISK STØD OG PERSONSKADE:**

- » Træk stikket ud af stikkontakten, når apparatet ikke bruges og inden service.
- » Dette apparat kan anvendes af personer med fysiske, sansemæssige eller mentale handicap eller manglende erfaring og viden, såfremt vedkommende er under opsyn eller har modtaget anvisninger i forsvarlig brug af apparatet, og vedkommende forstår farerne i forbindelse med brugen.
- » Der skal holdes opsyn med børn for at sikre, at de ikke leger med apparatet.
- » Hvis den monterede ledning er beskadiget, skal den udskiftes af producenten, dennes serviceagent eller en lignende kvalificeret person for at undgå sikkerhedsfarer.
- » Væske eller damp må ikke rettes mod udstyr, der indeholder elektriske komponenter.

- » Apparatet må ikke efterlades uden opsyn, mens det er sluttet til stikkontakten.
- » Apparatet må ikke bruges, hvis det er blevet tabt, hvis der synlige tegn på beskadigelse, eller hvis det lækker.
- » Opbevar apparatet utilgængeligt for børn, når det er tilsluttet strøm eller køler ned.
- » Fodens overflader bliver ofte varme under brug.
- » Forlad ikke apparatet, når det er tilsluttet.
- » Du må ikke ændre jordede stik.
- » Reducer risikoen for elektrisk stød: Må kun bruges indendørs. Må ikke udsættes for regn. Skal opbevares indendørs.
- » Må ikke bruges som legetøj.
- » Må kun anvendes som beskrevet i denne brugervejledning.
- » Benyt kun producentens anbefalede tilbehør.
- » Anvend ikke med beskadiget ledning eller stik.
- » Må ikke nedsænkes i vand eller væske.
- » Hvis apparatet ikke fungerer, som det skal, hvis det er blevet tabt, beskadiget, efterladt udendørs eller nedsænket i vand, må du ikke forsøge at betjene det. Det skal repareres hos et autoriseret servicecenter.
- » Væske eller damp må ikke rettes mod udstyr, der indeholder elektriske komponenter.
- » Undlad at trække eller bære apparatet i ledningen, bruge ledningen som håndtag, klemme ledningen i døråbninger eller føre ledningen rundt om skarpe kanter eller hjørner.
- » Kør ikke apparatet over ledningen.
- » Hold ledningen på afstand af varme overflader.
- » Tag fat i stikket, ikke ledningen, for at trække stikket ud.
- » Rør ikke stikket eller apparatet med våde hænder.
- » Læg ikke genstande ind i apparatets åbninger.
- » Sluk for alle betjeningsknapper, før du tager stikket ud.
- » Vær ekstra forsigtig ved rengøring på trapper.
- » Anvend ikke apparatet i et lukket rum fyldt med dampe, der afgives ved oliebasert maling, fortynder, nogle mølkekæmpelsesmidler, brandfarligt støv eller andre eksplosive eller giftige dampe.
- » Opbevar apparatet på en plan overflade.



ADVARSEL

OVERFLADEN KAN VÆRE VARM. UNDGÅ KONTAKT.



**DETTE SYMBOL BETYDER ADVARSEL:
FARE FOR SKOLDNING**

MÅ KUN ANVENDES MED EN STRØMFORSYNING PÅ 220-240 VOLT AC 50/60 HZ.

Denne model er kun til husholdningsbrug.

GEM DENNE BRUGSANVISNING

Tak fordi du købte en BISSELL-dampmoppe

Vi er glade for, at du har købt et BISSELL-dampmoppe. Dette komplette højteknologiske rengørings-system er produktet af alt, hvad vi ved om rengøring af gulve.

Dit BISSELL-rengøringsapparat til hårde gulve er solidt bygget, og det er bakket op af en begrænset garanti på to år. Vi står klar til at hjælpe i form af et dedikeret forbrugerplejeteam med stor viden, så hvis du nogensinde har et problem, kan du regne med at få hurtig og venlig hjælp.

Min oldefar opfandt tæppefeje-maskinen i 1876. I dag er BISSELL et globalt førende mærke inden for design, fremstilling og service af højkvalitets rengøringsprodukter såsom dit BISSELL-rengøringsapparat til hårde gulve.

Endnu engang tak fra os alle hos BISSELL.

Mark J. Bissell
Bestyrelsesformand &
administrerende direktør

Sikkerhedsvejledning	18
Produktoversigt	20
Samling	21
Betjening	21-23
Vedligeholdelse og pleje	23
Garanti	24
Service	24

	ADVARSEL	RISIKO FOR BRAND, ELEKTRISK STØD OG PERSONSKADE.
	DAMP	FARE FOR SKOLDNING.
	VEJLEDNING	LÆS ALLE SIKKERHEDS- OG BRUGSANVISNINGER I BRUGERVEJLEDNINGEN.
	WEEE	APPARATET MÅ IKKE BORTSKAFFES SAMMEN MED ALMINDELIGT HUSHOLDNINGSAFFALD. NÅR DET ER UDTJENT, SKAL DET AFLEVERES TIL GENBRUG PÅ ET OFFICIELT INDSAMLINGSSTED. DERVED ER DU MED TIL AT BEVARE MILJØET.

Produktoversigt

DA

- 1 Håndtag
- 2 Ledningsklips
- 3 Strømledning
- 4 Vandkop
- 5 Easy Touch Digital Controls™ – lav/høj dampmængde
- 6 Vandbeholder med åbning til let påfyldning
- 7 Drejestyring
- 8 Fod med dampmoppe
- 9 Moppепuder af mikrofiber
- 10 Duftskiver
- 11 Forlængerslange
- 12 Vinduesskraber
- 13 Redskab til flade overflader
- 14 Børste med messingbørstehår
- 15 Dampredskab til stof
- 16 Multibørste – sort
- 17 Køkkenbørster – rød og grøn
- 18 Forbindelsesstykke til redskaber
- 19 Vinklet koncentrator
- 20 Fugebørste
- 21 Fladt skraberedskab
- 22 Dampudløser



9



10



11



12



13



14



15



16



17



18



19



20



21



* afhænger af model

ADVARSEL

Plastfilm kan være farlig. Opbevar utilgængeligt for spædbørn og børn for at undgå kvælningfare.

ADVARSEL

Rengøringsapparatet til hårde gulve må ikke tilsluttes, før du er fortrolig med alle anvisninger og betjeningsprocedurer.

ADVARSEL

Sluk for strømmen, og træk strømstikket ud, før du udfører vedligeholdelse eller fejlfinding, for at reducere risikoen for elektrisk stød.

Samling

Sådan samles apparatet

1. Skub kroppen ned i foden, indtil du kører et klik fra låsetappen.
2. Indsæt håndtaget i toppen af kroppen.
3. Indsæt den medfølgende skrue i det midterste hul på venstre side, og stram den.

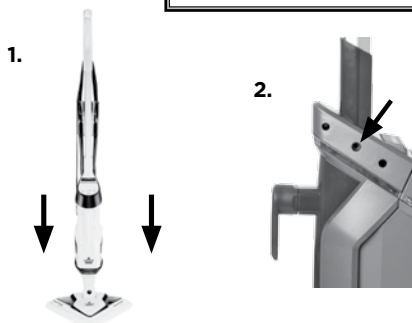

Betjening

Specialfunktioner

Easy Touch Digital Controls™

Kontrolknapperne til fingerspidsbetjening sidder på forsiden af Lift-Off™-beholderen.

BEMÆRK: Tænd/sluk-knappen bruges til at slå damp TIL eller FRA. Tryk på ON (til) eller OFF (fra), inden du vælger HI (høj) eller LO (lav) dampmængde.

(HI) - Høj dampmængde Bruges til holdbare gulve eller til klæbrigt snavs. Tryk én gang for at slå dampen til. Tryk igen for at slå dampen fra.

(LO) - Lav dampmængde Bruges på skrøbelige gulve eller til let hverdagsrengøring. Tryk én gang for at slå dampen til. Tryk igen for at slå dampen fra.

Moppepuder af mikrofiber

Genbrugspuderne til moppen kan maskinvaskes og bruges på stort set alle hårde gulve. Den hvide mikrofiberpude er bedst til hverdagsbrug på skrøbelige gulve såsom lakerede gulve af hårdt træ og laminatgulve. Den grå- og hvidstribede pude kan bruges til at skrubbe kraftigt snavs af gulve og rengøre meget beskidte gulve.

BEMÆRK: Typen og antallet af medfølgende puder afhænger af modellen.

Duftskiver

Brug duftskiven med din dampmoppe for at få en frisk duft.

Indsæt duftskiven i lommen i moppepuden. Brug hele skiven for at få en friskere duft, eller klip skiven midt over for at få en mildere duft.

⚠ ADVARSEL

Rengøringsapparatet til hårde gulve må ikke tilsluttes, før du er fortrolig med alle anvisninger og betjeningsprocedurer.

⚠ ADVARSEL

Vær meget forsigtig, når du bruger dampmoppen på hårde gulve. Vedvarende dampning på ét sted øger risikoen for beskadigelse af trægulves overfladebehandling. Afprøv dampmoppen på et knap så synligt sted, inden du bruger den på et større område. Dampmoppen producerer varm damp, så bevæg den konstant, mens du gør rent. Regelmæssig gang på gulvet og direkte sollys slider på trægulves overfladebehandling og øger risikoen for, at de beskadiges af damp. Forhør dig hos din trægulvekspert, inden du benytter dampmoppen.

Tip

» Undlad at bruge rengøringsapparatet til hårde gulve på dampindstillingen, hvis der ikke er vand i beholderen. Du vil muligvis høre en bankelyd som tegn på, at der ikke er vand tilbage.

Betjening

Klargøring

DA

1. Sæt puden fast på moppens fod. (En elastik holder puden fast). *Den sidder muligvis allerede på.

2. Fyld vandbeholderen.

a. Vandbeholderens åbning sidder på siden af beholderen. Fjern dækslet, og brug vandkoppen til at fylde beholderen.

BEMÆRK: Undlad at overfylde beholderen for at undgå at spilde vand. Vand ved rumtemperatur kan give bedre resultater.

b. Luk beholderens dæksel, og tryk fast ned på det.

3. Træk og vrid Quick Release™-ledningsomviklingen for at vikle ledningen helt ud, og sæt stikket i en stikkontakt som beskrevet under Vigtige sikkerhedsanvisninger på side 18.

BEMÆRK: Undlad at bruge kemikalier i vandbeholderen på din Lift-Off™ dampmoppe.

BEMÆRK: Ved første brug af dampmoppen eller ved første brug efter genopfyldning af vandbeholderen vil pumpen muligvis afgive en bankelyd. Det er normalt og kan vare i op til 30 sekunder.

Betjening af dampmoppen

Rengøringsapparatet til hårde gulve kan bruges både på hårde gulve og over gulvet med de særlige redskaber. Du opnår de bedste resultater ved at støvsuge gulvet først for at fjerne støv og småstykker, inden du bruger dampmoppen.

Rengøringsapparatet er beregnet til at rengøre hårde gulve såsom keramikfliser og gulve af vinyl, marmor, sten og lakeret hårdt træ. Hvis apparatet bruges på voksbehandlede gulve, kan det resultere i nedsat glans. Rengøringsapparatet er ikke beregnet til brug på ubehandlede trægulve. Du opnår de bedste resultater ved at afprøve på et mindre synligt område først og undersøge vedligeholdelsesoplysninger fra trægulvets producent.

1. Tilslut apparatet, og lad det varme op i 30 sekunder. "Klar"-indikatoren blinker, mens dampmoppen varmer op. "Klar"-indikatoren lyser, når opvarmningen er fuldført. Tryk på tænd/sluk-knappen først. Vælg dernæst højt (HI) eller lavt (LO) dampniveau.

HI (til holdbare gulve eller klæbrigt snavs) eller **LO** (til skrøbelige gulve eller let hverdagsrengøring).

2a



ADVARSEL

De farvede plader på foden kan blive varme, mens dampmoppen er i brug. Undlad at berøre dem, mens de er varme.

1.



ADVARSEL

Du må aldrig putte afkalknings-, alkoholholdige eller rensmidler i damprengøringsapparatet, da det kan beskadige apparatet, eller gøre det usikkert at bruge.

Tip

» Det anbefales at bruge destilleret eller demineraliseret vand for at forlænge apparatets levetid.

Betjening

Betjening af dampmoppen - fortsat

2. Tag fat i dampmoppens håndtag, og lås for at begynde rengøringen.
3. Begynd rengøringen langsomt ved at bevæge apparatet hen over gulvoverfladen. Fugt på gulvet er almindeligt ved damprengøring.
4. Når rengøringsapparatet stopper med at udsende damp, skal du slukke for det og trække stikket ud af stikkontakten. Undersøg, om der er vand i beholderen. Hvis den er tom, skal du fylde vandbeholderen op.

Brug af Lift-Off™-beholderen

BEMÆRK: Når du skifter fra moppen til håndholdt brug, skal du trykke på tænd/sluk-knappen for at slå dampen fra og vente i ti sekunder.

1. Sørg for, at dampen er slået fra, og vent i ti sekunder.
2. Tryk på Lift-Off slippeknappen, og fjern den håndholdte beholder ved at trække i håndtaget.
3. Tilslut forbindelsesstykket eller forlængerslangen til den håndholdte beholder, og slut redskabet til åbningen.
4. Drej på redskabet for at låse det på plads.

BEMÆRK: Den håndholdte dampbeholder fungerer ikke uden det rette tilbehør tilsluttet. Du skal tilslutte forbindelsesstykket eller forlængerslangen, for at der kommer damp ud. Der er en indbygget sikkerhedsfunktion, der forhindrer damp i at undslippe, når forbindelsesstykket eller forlængerslangen ikke er tilsluttet.

BEMÆRK: Sørg for at slå dampen FRA, inden du fjerner eller tilslutter redskaber og tilbehør.

Vedligeholdelse og pleje

Sådan fjernes alle moppepuder

1. Træk stikket til rengøringsapparatet ud af stikkontakten
2. Fjern forsigtigt moppepuden fra bakken med Quick Release™-tappen. Moppepuden og bakken er muligvis varme.
3. Moppepuden kan maskinvaskes i varmt vand. Brug kun flydende vaskemidler. Undlad at bruge skyllemidler eller blegemiddel. Du opnår det bedste resultat ved lufttørring.

FORSIGTIG

Når du fjerner dampbeholderen, kan ophobet damp slippe ud. For at undgå enhver mulig kontakt med damp, bør du efter slukning af apparatet vente 10 sekunder, inden du fjerner beholderen eller redskaberne. Sørg for at slå dampen FRA, inden du fjerner eller tilslutter redskaber og tilbehør.



Forlængerslange



Forbindelsesstykke til redskaber



ADVARSEL

Sluk for strømmen, og træk stikket ud, før du udfører vedligeholdelse, for at reducere risikoen for elektrisk stød.

FORSIGTIG

Hvis rengøringsapparatet opbevares i stående stilling med en våd moppepude sat på, kan det medføre hvide mærker på gulvet. De hvide mærker kan fjernes ved at rengøre området med eddike.



Forbrugergaranti

Denne garanti dækker kun uden for USA og Canada. Denne garanti leveres af BISSELL International Trading Company BV ("BISSELL").

DA Denne garanti leveres af BISSELL. Det giver dig særlige rettigheder. Den tilbydes som en ekstra fordel i forhold til dine rettigheder i henhold til loven. Du har også andre rettigheder i henhold til loven, der kan variere fra land til land. Du kan få oplysninger om dine juridiske rettigheder og retsmidler ved at kontakte din lokale forbrugerrådgivning. Intet i denne garanti erstatter eller mindsker nogen af dine juridiske rettigheder eller retsmidler. Hvis du har brug for yderligere vejledning vedrørende denne garanti eller har spørgsmål til, hvad den kan dække, kan du kontakte BISSELL Consumer Care eller din lokale forhandler.

Denne garanti gives til den oprindelige køber af produktet fra ny og kan ikke overdrages. Du skal være i stand til at bevise købsdatoen for at reklamere under denne garanti.

Begrænset toårsgaranti

Med forbehold for *SÆRTILFÆLDE OG UNDTAGELSER, der er angivet nedenfor, vil BISSELL i to år fra den oprindelige købsdato reparere eller udskifte (med nye eller renoverede komponenter eller produkter), efter BISSELLS eget valg, enhver defekt eller fejlbehæftet del eller produkt gratis.

BISSELL anbefaler, at den originale emballage og dokumentation for købsdatoen opbevares i hele garantiperiodens varighed i tilfælde af, at behovet for at reklamere under garantien opstår inden for den periode. Hvis emballagen beholdes, hjælper det med eventuel pakning og transport, men dette er ikke en betingelse for garantien.

Hvis dit produkt erstattes af BISSELL under denne garanti, vil det nye element høre under denne garanti i resten af perioden (beregnet fra datoen for det oprindelige køb). Perioden for denne garanti skal ikke udvides, uanset om produktet er repareret eller udskiftet.

*SÆRTILFÆLDE OG UNDTAGELSER FRA VILKÅRENE FOR GARANTIE

Denne garanti gælder for produkter, der anvendes til personlig brug i hjemmet og ikke til kommercielle formål eller udleje. Forbrugskomponenter såsom filtre, bæltter og moppepuder, der skal udskiftes eller serviceres af brugeren fra tid til anden, er ikke omfattet af denne garanti.

Denne garanti gælder ikke for defekter, som er opstået som følge af slitage. Skader eller fejl forårsaget af brugeren eller tredjemand, enten som følge af uheld, forsømmelse, misbrug

eller enhver anden anvendelse, der ikke er i overensstemmelse med brugervejledningen, er ikke omfattet af denne garanti.

En uautoriseret reparation (eller forsøg på reparation) ugyldiggør denne garanti, uanset om skaden er forårsaget af denne reparation/dette reparationsforsøg.

Hvis produktmærkaten på produktet fjernes, forfalskes eller gøres ulæselig, bortfalder denne garanti.

UNDTAGEN SOM ANFØRT NEDENFOR ER BISSELL OG DETS FORHANDLERE IKKE ANSVARLIGE FOR TAB ELLER SKADER, DER IKKE ER FORUDSIGELIGE, ELLER FOR HÆNDELIGE SKADER ELLER FØLGESKADER AF NOGEN ART I FORBINDELSE MED BRUGEN AF DETTE PRODUKT, HERUNDER, MEN IKKE BEGRÆNSET TIL, TAB AF FORTJENESTE, TAB AF FORRETNING, DRIFTSFORSTYRRELSE, TAB AF MULIGHEDER, BEKYMRINGER, GENER ELLER SKUFFELSER. UNDTAGEN SOM ANFØRT NEDENFOR VIL BISSELLS ANSVAR IKKE OVERSTIGE PRODUKTETS KØBSPRIS.

BISSELL UDELUKKER ELLER BEGRÆNSEN IKKE PÅ NOGEN MÅDE SIT ANSVAR FOR (A) DØD ELLER PERSONSKADE FORÅRSAGET AF UAGTSOMHED ELLER FORSØMMELSE FRA VORES ELLER VORES ANSATTES, AGENTERS ELLER UNDERLEVERANDØRERS SIDE; (B) BEDRAGERI ELLER SVIGAGTIG VILDLEDNING; (C) ELLER FOR ENHVER ANDEN SAG, SOM IKKE KAN UDELUKES ELLER BEGRÆNSES I HENHOLD TIL LOVEN.

Forbrugerpleje

Hvis dit BISSELL-produkt skal til service, eller du ønsker at reklamere under vores begrænsede toårsgaranti, bedes du kontakte os på følgende måde:

Websted:

www.BISSELL.com

Ved henvendelser i Europa:

BISSELL International Trading Company B.V.
Stadhouderskade 55
1072 AB Amsterdam
Holland

Gå til BISSELLS websted: www.BISSELL.com

Hav apparatets modelnummer ved hånden, når du kontakter BISSELL.

Noter modelnummeret: _____ Noter købsdatoen: _____

BEMÆRK: Behold din originale kvittering. Det giver bevis for købsdatoen i tilfælde af en reklamation i forbindelse med garantien. Se garantien for flere oplysninger.



©2016 BISSELL Homecare, Inc
Grand Rapids, Michigan
Alle rettigheder forbeholdes. Trykt i Kina
Delnummer 160-8952 06/16
Besøg vores websted på: www.BISSELL.com

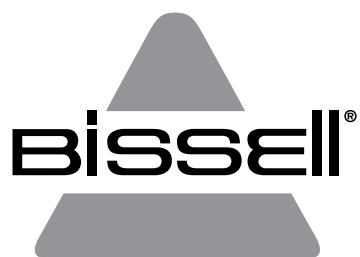

POWERFRESH[®]
LIFT-OFF[™]

SERIE 1897

WICHTIGE SICHERHEITSANWEISUNGEN

LESEN SIE VOR EINSATZ DES DAMPFMOPPS ALLE ANWEISUNGEN.

Bei der Nutzung eines elektrischen Gerätes sollten grundsätzliche Vorkehrungen getroffen werden; dies beinhaltet das folgende:

WARNUNG

SCHLIESSEN SIE DAS GERÄT STETS AN EINE ORDNUNGSGEMÄSS GEERDETE STECKDOSE AN.

WARNUNG

UM DAS RISIKO EINES FEUERS, ELEKTRISCHER SCHOCKS ODER VERLETZUNGEN ZU MINDERN:

- » Stecken Sie das Gerät bei Nichtverwendung oder vor der Wartung aus der Steckdose aus.
- » Dieses Gerät kann von Personen mit eingeschränkten physischen, sensorischen und mentalen Fähigkeiten oder mangelnder Erfahrung und mangelndem Wissen genutzt werden, wenn sie dabei beaufsichtigt werden oder ihnen Anweisungen bezüglich der sicheren Gerätenutzung und der einhergehenden Gefahren gegeben wurden.
- » Bei Kindern sollte darauf geachtet werden, dass sie nicht mit dem Gerät spielen.
- » Sollte das Stromkabel beschädigt sein, muss es durch den Hersteller, seinen Kundendienst oder ähnlich befähigte Personen ersetzt werden, um eine Gefährdung zu vermeiden.
- » Richten Sie Flüssigkeiten oder Dampf nicht auf Vorrichtungen, die elektrische Bestandteile enthalten.

WARNUNG

DIE OBERFLÄCHE KANN HEISS SEIN. VERMEIDEN SIE KONTAKT.



DIESES SYMBOL BEDEUTET WARNUNG: VERBRÜHUNGSGEFAHR

- » Lassen Sie dieses Gerät nicht unbeaufsichtigt, wenn es noch an die Versorgungsspannung angeschlossen ist.
- » Wenn das Gerät fallen gelassen wurde, es sichtbare Beschädigungen oder Undichtigkeiten gibt, darf es nicht mehr eingesetzt werden.
- » Halten Sie das Gerät von Kindern fern, wenn es an die Stromversorgung angeschlossen ist oder abkühlt.
- » Die Bodenflächen werden während der Verwendung heiß.
- » Lassen Sie das Gerät nicht unbeaufsichtigt, wenn es eingesteckt ist.
- » Verändern Sie nicht den geerdeten Stecker.
- » Um das Risiko eines elektrischen Schocks zu mindern: Verwenden Sie das Gerät nur in Innenräumen. Setzen Sie es nicht dem Regen aus. Lagern Sie es drinnen.
- » Das Gerät ist kein Spielzeug.
- » Verwenden Sie es nur für die im Benutzerhandbuch beschriebenen Zwecke.
- » Benutzen Sie nur vom Hersteller empfohlenes Zubehör.
- » Benutzen Sie das Gerät nicht mit einem beschädigten Kabel oder Stecker.
- » Tauchen Sie es nicht in Wasser oder Flüssigkeiten.
- » Wenn das Gerät nicht ordnungsgemäß funktioniert, es fallen gelassen, beschädigt, draußen gelassen oder in Wasser fallen gelassen wurde, versuchen Sie nicht, es zu benutzen und lassen Sie es in einem autorisierten Servicecenter reparieren.
- » Richten Sie Flüssigkeiten oder Dampf nicht auf Vorrichtungen, die elektrische Bestandteile enthalten.
- » Ziehen oder tragen Sie das Gerät nicht mit dem Kabel, benutzen Sie das Kabel nicht als Griff, klemmen Sie es nicht zwischen der Tür ein oder ziehen Sie es nicht über scharfe Ecken oder Kanten.
- » Fahren Sie mit dem Gerät nicht über das Kabel.
- » Halten Sie das Kabel von beheizten Flächen fern.
- » Greifen Sie zum Herausziehen den Stecker und nicht das Kabel.
- » Bedienen Sie den Stecker oder das Gerät nicht mit feuchten Händen.
- » Stecken Sie keine Objekte in die Öffnungen.
- » Schalten Sie vor dem Ausstecken alle Bedienelemente aus.
- » Seien Sie beim Reinigen von Stufen besonders vorsichtig.
- » Setzen Sie das Gerät nicht in einem geschlossenen Raum ein, in dem Dämpfe von Farben auf Ölbasis, Farbverdünner, Mottenschutzsubstanzen, brennbarer Staub oder andere explosive oder giftige Dämpfe vorhanden sind.
- » Halten Sie das Gerät auf einer ebenen Oberfläche.

FÜR BETRIEB BEI 220-240 VOLT WECHSELSTROM AUSSCHLIESSLICH 50/60 HZ-NETZVERSORUNG.

Dieses Modell ist nur für den Haushaltsgebrauch gedacht.

BEWAHREN SIE DIESE ANWEISUNGEN AUF

Vielen Dank für Ihren Kauf eines BISSELL-Dampfmopps

Wir freuen uns, dass Sie einen BISSELL-Dampfmopp gekauft haben. Unser gesamtes Wissen zur Bodenreinigung steckt im Design und in der Konstruktion dieses High-Tech-Komplettreinigungssystems für Daheim.

Ihr BISSELL-Hartbodenreiniger wurde hochwertig hergestellt und umfasst eine 2-jährige Garantie. Darüber verfügen wir über eine kompetente und spezialisierte Kundendienstabteilung. Sollten an Ihrem Gerät also Probleme auftreten, erhalten Sie schnelle und rücksichtsvolle Hilfe.

Mein Urgroßvater hat im Jahr 1876 den Bodenwischer erfunden. Heute ist BISSELL in den Bereichen Design, Herstellung und Wartung/Reparatur von qualitativ hochwertigen Haushaltsreinigungsprodukten wie dem BISSELL-Hartbodenreiniger weltweit führend.



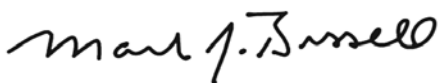

Nochmals danke von uns allen bei BISSELL.



Mark J. Bissell
Chairman & CEO

Sicherheitsanweisungen	26
Produktansicht	28
Montage	29
Betrieb	29-31
Wartung und Pflege	31
Garantie	32
Service	32

DE

	WARNUNG	GEFAHR VON BRAND, STROMSCHLAG ODER VERLETZUNGEN.
	DAMPF	VERBRÜHUNGSGEFAHR.
	ANLEITUNG	LESEN SIE DAS BENUTZERHANDBUCH FÜR VOLLSTÄNDIGE SICHERHEITS- UND BENUTZERANWEISUNGEN.
	WEEE	ENTSORGEN SIE DAS GERÄT NACH ABLAUF SEINER LEBENSDAUER NICHT ÜBER DEN NORMALEN HAUSMÜLL, SONDERN GEBEN SIE ES AN EINER OFFIZIELLEN RECYCLING-SAMMELSTELLE AB. DURCH DIESE VORGEHENSWEISE BETEILIGEN SICH SICH AKTIV AM UMWELTSCHUTZ.

Produktansicht

- 1 Griff
- 2 Kabelklemme
- 3 Netzkabel
- 4 Wasserbecher
- 5 Easy Touch Digital Controls™ – Dampf Einstellungen LO/Hi
- 6 Wassertank mit Easy Fill-Öffnung
- 7 Schwenklung
- 8 Dampf moppfuß
- 9 Mikrofasermopp-Bezüge
- 10 Duftscheiben
- 11 Verlängerungsschlauch
- 12 Fensterquetscher
- 13 Flaches Oberflächenwerkzeug
- 14 Messing-Borstenbürste
- 15 Stoffdampfwerkzeug
- 16 Mehrzweckbürste – Schwarz
- 17 Küchenbürsten – Rot/Grün
- 18 Werkzeuganschluss
- 19 Angewinkelter Konzentrator
- 20 Mörtelbürste
- 21 Flaches Kratzwerkzeug
- 22 Dampfauslöser

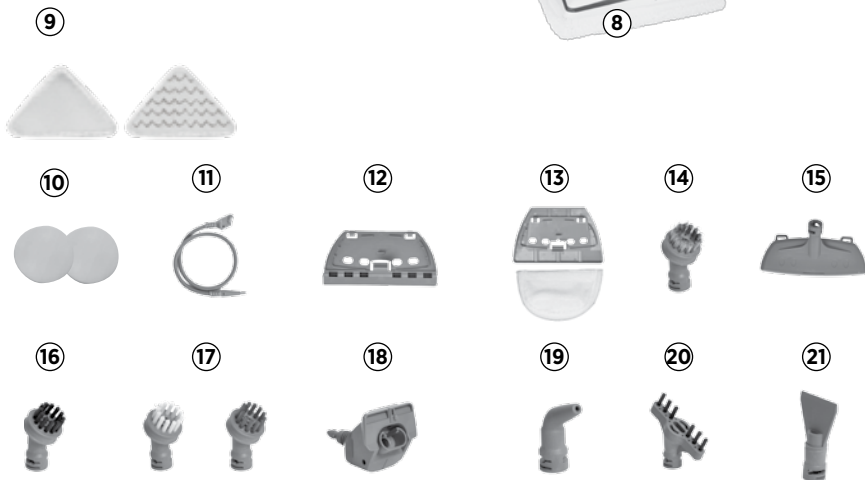

* variiert je nach Modell

⚠️ WARNUNG

Plastikfolie kann gefährlich sein. Halten Sie diese zur Vermeidung von Erstickungsgefahr von Babys und Kindern fern.

⚠️ WARNUNG

Schließen Sie den Hartbodenreiniger erst an die Netzversorgung an, wenn Sie mit allen Anweisungen und Betriebsverfahren vertraut sind.

⚠️ WARNUNG

Um das Stromschlagrisiko zu minimieren, schalten Sie das Gerät aus und ziehen Sie den polarisierten Stecker aus der Steckdose ab, bevor Sie Wartungen durchführen oder Fehler beheben.

Montage

Zusammenbau des Geräts

1. Stecken Sie das Gehäuse in den Fuß ein, bis Sie das Klicken der Rastlasche hören.
2. Stecken Sie den Griff an der Oberseite des Gehäuses ein.
3. Stecken Sie an der linken Seite des Geräts die mitgelieferte Schraube in die Bohrung ein und ziehen Sie diese fest.



! WARNUNG

Schließen Sie den Hartbodenreiniger erst an die Netzversorgung an, wenn Sie mit allen Anweisungen und Betriebsverfahren vertraut sind.

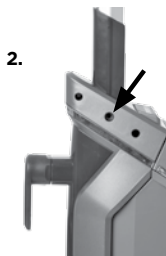

Betrieb

Spezielle Funktionen

Easy Touch Digital Controls™

Die per Drucktasten bedienbaren Leistungssteuerungen befinden sich an der Vorderseite des Lift-Off™-Sockels.

ANMERKUNG: Über die Ein/Aus-Taste kann der Dampf ein- oder ausgeschaltet werden. Drücken Sie ON oder OFF, bevor Sie die Dampfeinstellung HI oder LO auswählen.

(HI) – High Steam (Viel Dampf) Verwendung bei widerstandsfähigen Böden oder bei klebrigen Verschmutzungen. Drücken Sie diese Taste zum Einschalten des Dampfes einmal. Drücken Sie erneut zum Ausschalten des Dampfes.

(LO) – Low Steam (Wenig Dampf) Verwendung bei empfindlichen Böden oder bei leichter, alltäglicher Reinigung. Drücken Sie diese Taste zum Einschalten des Dampfes einmal. Drücken Sie erneut zum Ausschalten des Dampfes.

Mikrofaser-Mopp-Bezüge

Wiederverwendbare Mikrofaser-Moppbezüge sind maschinenwaschbar und für praktisch alle Hartbodenoberflächen geeignet. Der weiße Mikrofaserbezug ist am besten für die tägliche Verwendung auf empfindlichen Böden wie versiegeltem Hartholz und Laminat geeignet. Der grau-weiß-gestreifte Bezug kann zum Schrubben stark verschmutzter Böden und zur Beseitigung hartnäckiger Verschmutzungen verwendet werden.

ANMERKUNG: Typ und Menge der beiliegenden Bezüge variiert je nach Modell.

Duftscheiben

Verwenden Sie die Duftscheiben an Ihrem Dampfmopp, um einen frischen Duft zu erhalten.

Schieben Sie die Duftscheibe in das Fach im Wischmopp-Bezug ein. Verwenden Sie die ganze Scheibe für einen erfrischenden Duft oder zerschneiden Sie diese und verwenden Sie nur eine Hälfte für einen leichteren Duft.

! WARNUNG

Gehen Sie beim Einsatz des Dampfmopps auf Hartholzböden äußerst vorsichtig vor. Eine verlängerte Anwendung von Dampf in einem Bereich erhöht die Gefahr von Beschädigungen der Materialoberfläche an Holzböden. Testen Sie den Dampfmopp in einem unauffälligen Bereich, bevor Sie mit diesem einen großen Bereich reinigen. Der Dampfmopp erzeugt heißen Dampf, daher muss das Gerät während der Reinigung ständig bewegt werden. Regelmäßiges Begehen und direkte Sonneneinstrahlung verschleiben die Oberflächenbehandlung des Holzbodens, wodurch dieser anfälliger für Beschädigungen durch Dampf wird. Beraten Sie sich vor dem Einsatz des Dampfmopps mit Ihrem Fachmann für Holzbodenbehandlung und Anwendung.

TIPP

» Versuchen Sie nicht, Ihren Hartbodenreiniger in der Dampfeinstellung einzusetzen, wenn sich kein Wasser im Tank befindet. Wenn Sie ein klopfendes Geräusch hören, ist dies ein Hinweis darauf, dass sich kein Wasser im Tank befindet.

Betrieb

Vorbereitungen vor der Inbetriebnahme

1. Stülpen Sie den Überzug über den Fuß des Mopps. (Der Überzug wird durch ein elastisches Band am Fuß gehalten.) *Eventuell ist er bereits übergestülpt.

2. Füllen Sie den Wassertank auf.

a. Die entsprechende Öffnung befindet sich an der Seite des Wassertanks. Entfernen Sie den Deckel und verwenden Sie den Wasserbecher zum Auffüllen. **ANMERKUNG: Vermeiden Sie ein Überfüllen, da andernfalls eventuell Wasser verschüttet wird. Bei Wasser mit Raumtemperatur werden möglicherweise bessere Ergebnisse erzielt.**

b. Schließen Sie den Tankdeckel und drücken Sie in fest herunter.

3. Ziehen und drehen Sie die Quick Release™ Kabelaufwicklung im Uhrzeigersinn, um das Stromkabel vollständig abzuwickeln. Schließen Sie es anschließend gemäß der Beschreibung in den wichtigen Sicherheitsanweisungen auf Seite 26 an einem Stecker an.

ANMERKUNG: Verwenden Sie keine Chemikalien im Wassertank Ihres Lift-Off™ Dampfmopps.

HINWEIS: Beim ersten Gebrauch Ihres Dampfmopps oder beim ersten Gebrauch nach Auffüllen des Wassertanks gibt die Pumpe eventuell ein Klopfgeräusch von sich. Dies ist normal und kann bis zu 30 Sekunden dauern.

Anwendung Ihres Dampfmopps

Der Hartbodenreiniger lässt sich mit den entsprechenden Werkzeugen entweder auf Hartböden oder über dem Boden einsetzen. Ein optimales Ergebnis erzielen Sie, wenn Sie vor dem Einsatz Ihres Dampfmopps zunächst den Boden staubsaugen, um Staub und kleinere Verschmutzungen zu entfernen.

Ihr Hartbodenreiniger eignet sich für die Reinigung von Hartböden wie Böden aus Keramikfliesen, Vinyl, Marmor, Stein und versiegeltem Hartholz. Der Einsatz auf gewachsenen oder ungewachsenen Böden führt möglicherweise zu weniger Glanz. Der Hartbodenreiniger eignet sich nicht für unversiegelte Holzböden. Um ein optimales Ergebnis zu erzielen, testen Sie ihn zunächst an einer unscheinbaren Stelle und überprüfen Sie die Pflegeanweisungen Ihres Fußbodenherstellers.

1. Schließen Sie das Gerät an und warten Sie 30 Sekunden lang, bis es aufheizt. Während der Dampfmopp aufheizt, blinkt das „Bereit“-Licht konstant. Drücken Sie zunächst auf die Ein/Aus-Taste. Wählen Sie anschließend die obere (HI) oder untere (LO) Dampfstufe aus.

Obere Stufe (HI) (für robuste Böden oder klebrigen Schmutz) oder **untere Stufe (LO)** (für empfindliche Böden oder die alltägliche Reinigung).

2a.



WARNUNG

Gefärbte Platten am Fuß können sich bei der Nutzung des Dampfmopps erhitzen. Berühren Sie diese nicht, wenn Sie heiß sind.

1.



WARNUNG

Füllen Sie niemals Entzunderungs-, Alkohol- oder Lösungsmittelprodukte in den Dampfreiniger, da dieser hierdurch beschädigt werden kann oder seine Verwendung unsicher werden könnte.

Tipp

» Die Verwendung von destilliertem oder entmineralisiertem Wasser wird empfohlen, um die Lebensdauer Ihres Hartbodenreinigers zu verlängern.

Betrieb

Anwendung Ihres Dampfmopps (Forts.)

2. Nehmen Sie den Dampfmopp am Griff und lassen Sie diesen einrasten, um mit dem Reinigen zu beginnen.
3. Starten Sie, indem Sie das Gerät langsam über den Boden bewegen. Während der Reinigung ist Feuchtigkeit auf dem Boden normal.
4. Sobald der Hartbodenreiniger keinen Dampf mehr abgibt, schalten Sie das Gerät aus und ziehen Sie den Stecker. Überprüfen Sie, ob sich Wasser im Tank befindet. Falls nicht, füllen Sie den Wassertank auf.

VORSICHT

Beim Abnehmen des Dampfsockels kann angesamelter Dampf austreten. Um möglichen Dampfkontakt zu vermeiden, warten Sie nach dem Ausschalten 10 Sekunden, bevor Sie den Aufsatz oder Werkzeuge entfernen. Denken Sie daran, den Dampfbetrieb abzuschalten, bevor Sie Werkzeuge und Zubehörteile entfernen oder anschließen.

DE

Verwenden des Lift-Off™-Aufsatzes

ANMERKUNG: Wenn Sie von der Reinigung mit Dampfmopp auf die Reinigung per Handaufsatz wechseln möchten, betätigen Sie den Ein/Aus-Schalter, um den Dampf auszuschalten. Warten Sie anschließend zehn Sekunden.

1. Vergewissern Sie sich, dass der Dampf ausgeschaltet ist, und warten Sie zehn Sekunden.
2. Drücken Sie auf die Lift-Off-Freigabetaste und ziehen Sie den Handaufsatz am Griff heraus.
3. Schließen Sie das Gerät mit dem an den Handaufsatz angeschlossenen Verbindungs- oder Verlängerungsschlauch an die Öffnung an.
4. Drehen Sie das Werkzeug, damit es in der Position einrastet.

ANMERKUNG: Der Hand-Dampfaufsatz funktioniert nur in Kombination mit dem richtigen Zubehör. Damit Dampf entweichen kann, muss Anschluss- oder Verlängerungsschlauch angeschlossen sein. Eine speziell entwickelte Sicherheitsfunktion sorgt dafür, dass ohne Anschluss- oder Verlängerungsschlauch kein Dampf entweichen kann.

ANMERKUNG: Denken Sie daran, den Dampfbetrieb abzuschalten, bevor Sie Werkzeuge und Zubehörteile entfernen oder anschließen.

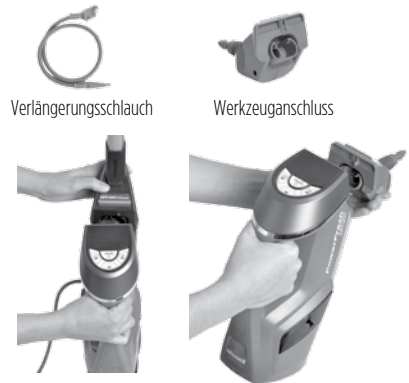

Verlängerungsschlauch

Werkzeuganschluss

Wartung und Pflege

Abnehmen aller Moppbezüge

1. Trennen Sie den Hartbodenreiniger vom Stromnetz.
2. Nehmen Sie den Moppbezug mit der Quick Release™-Lasche vorsichtig aus der Schale des Wischmoppbezugs heraus. Wischmopp-Bezug und -Schale können heiß sein.
3. Der Wischmopp-Bezug ist waschmaschinentauglich (warm waschen). Verwenden Sie nur Flüssigreiniger. Verwenden Sie keine Weichspüler oder Bleichmittel. Um ein optimales Ergebnis zu erzielen, lassen Sie ihn an der Luft trocknen.

⚠️ WARNUNG

Um das Risiko eines elektrischen Schlags zu minimieren, schalten Sie das Gerät aus und trennen Sie es vom Strom, bevor Sie Wartungen durchführen.

VORSICHT

Die aufrechte Lagerung des Reinigers mit einem feuchten Wischmopp-Bezug kann zu weißen Flecken auf dem Boden führen. Um die weißen Flecken zu entfernen, reinigen Sie den Boden mit Essig.

Kundengarantie

Diese Garantie gilt nur außerhalb der USA und Kanada. Sie wird durch BISSELL International Trading Company BV ("BISSELL") bereitgestellt.

Diese Garantie wird durch BISSELL bereitgestellt. Sie gibt Ihnen spezifische Rechte. Sie wird Ihnen als Zusatzleistung zu Ihren gesetzlichen Rechten angeboten. Sie haben darüber hinaus noch weitere gesetzliche Rechte, die von Land zu Land verschieden sein können. Sie können mehr über Ihre gesetzlichen Rechte und Rechtsbehelfe herausfinden, indem Sie Ihre örtliche Verbraucherzentrale kontaktieren. Nichts in dieser Garantie ersetzt oder beschränkt Ihre gesetzlichen Rechte oder Rechtsbehelfe. Sollten Sie weitere Anweisungen bezüglich dieser Garantie benötigen oder Fragen bezüglich deren Abdeckung haben, kontaktieren Sie bitte den Kundenservice von BISSELL oder Ihren örtlichen Händler.

Diese Garantie wird dem Erstkäufer dieses Produkts ausgehändigt und ist nicht übertragbar. Sie müssen das Kaufdatum nachweisen, um Garantieansprüche zu stellen.

Beschränkte Zweijahres-Garantie

Gemäß der unten bestimmten *AUSNAHMEN UND AUSSCHLÜSSE* repariert oder ersetzt (durch neue oder wiederaufgearbeitete Produkte) BISSELL zwei Jahre lang ab Kaufdatum durch den Erstkäufer in BISSELLs Ermessen kostenlos defekte oder schlecht funktionierende Teile oder Produkte.

BISSELL empfiehlt, dass die Originalverpackung und der Kaufbeleg während der Garantiezeit für mögliche Garantieansprüche innerhalb dieser Zeit aufbewahrt werden. Das Aufbewahren der Originalverpackung hilft bei möglicher Wiederverpackung und beim möglichen Transport, ist für die Garantie aber keine Bedingung.

Wenn Ihr Produkt durch BISSELL innerhalb dieser Garantie ersetzt wird, profitiert der neue Gegenstand von der Restzeit dieser Garantie (berechnet ab dem Datum des Erstkaufs). Der Zeitraum dieser Garantie wird nicht verlängert, ungeachtet, ob Ihr Produkt repariert oder ersetzt wurde.

**AUSNAHMEN UND AUSSCHLÜSSE VON DER GARANTIEFRIST

Diese Garantie gilt für Produkte, die für den persönlichen, häuslichen Gebrauch genutzt werden und nicht für kommerzielle oder höhere Zwecke. Verschleißteile wie Filter, Riemen oder Moppüberzüge, die vom Nutzer von Zeit zu Zeit ersetzt werden müssen, werden von dieser Garantie nicht abgedeckt.

Diese Garantie gilt nicht für Defekte durch übliche Abnutzung, Schäden oder Defekte, die vom Nutzer oder durch Dritte – ob als Folge eines Unfalles, durch Fahrlässigkeit, Missbrauch, Nachlässigkeit oder einer anderen Benutzung, die nicht in Übereinstimmung mit diesem Benutzerhandbuch steht – verursacht werden, werden von dieser Garantie nicht abgedeckt.

Eine nicht autorisierte Reparatur macht diese Garantie ungültig, ungeachtet dessen, ob der Schaden durch die Reparatur/ den Versuch der Reparatur verursacht wurde.

Das Entfernen oder Anpassen des Produkttypenschildes auf dem Produkt oder das Unleserlichmachen macht dies Garantie ungültig.

SOWEIT NACHFOLGEND NICHT ANDERWEGT GEREGLT, SIND BISSELL UND DEREN HÄNDLER NICHT FÜR JEDWEDEN VERLUST ODER SCHADEN VERANTWORTLICH, DER NICHT VORHERSEHBAR IST, ODER FÜR VERSEHENTLICHE ODER RESULTIERENDE SCHÄDEN JEDLICHER ART IN VERBINDUNG MIT DEM GEBRAUCH DIESES PRODUKTES, EINSCHLIESSLICH, OHNE BESCHRÄNKUNG, ENTGANGENER GEWINNE, BETRIEBSCHÄDEN, BETRIEBSUNTERBRECHUNG, VERLUST EINER CHANCE, NOT, ANNEHMELICHKEIT ODER ENTÄUSCHUNG. SOWEIT NACHFOLGEND NICHT ANDERWEGT GEREGLT, ÜBERSTIEGT BISSELLS HAFTUNG NICHT DEN KAUFPREIS DES PRODUKTES.

BISSELL SCHLIESST SEINE HAFTUNG IN KEINER WEISE FÜR (A) TOD ODER KÖRPERVERLETZUNG AUS, VERURSACHT DURCH UNSERE FAHRLÄSSIGKEIT ODER DIE FAHRLÄSSIGKEIT UNSERER ANGESTELLTEN; VERTRETER ODER ZULIEFERER; (B) BETRUG ODER BETRÜGERISCHE FALSCHDARSTELLUNG; (C) ODER SONSTIGE ANGELEGENHEITEN, DIE NICHT GESETZLICH AUSGESCHLOSSEN ODER BEGRENZT WERDEN KÖNNEN.

Kundenbetreuung

Sollte Ihr BISSELL Produkt Service benötigen oder um Garantieansprüche unter unserer Begrenzten Zweijahres-Garantie zu stellen, besuchen Sie bitte:

Webseite:

www.BISSELL.com

Für europäische Anfragen:

BISSELL International Trading Company B.V.
Stadhouderskade 55
1072 AB Amsterdam
Niederlande

Besuchen Sie die BISSELL Webseite: www.BISSELL.com

Halten Sie beim Kontaktieren von BISSELL die Modellnummer des Reinigers bereit.

Bitte tragen Sie Ihre Modellnummer ein: _____ Bitte tragen Sie das Kaufdatum ein: _____

ANMERKUNG: Bitte bewahren Sie die originale Kaufquittung auf. Sie beweist das Kaufdatum im Fall eines Garantieanspruches. Siehe die Garantie für Details.



©2016 BISSELL Homecare, Inc
Grand Rapids, Michigan
Alle Rechte vorbehalten. Gedruckt in China
Teilenummer 160-8952 06/16
Besuchen Sie unsere Webseite auf: www.BISSELL.com

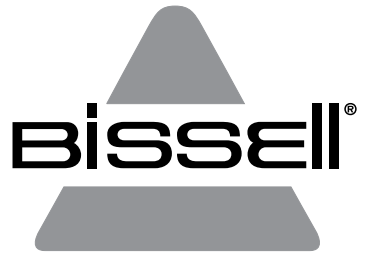

POWERFRESH®
LIFT-OFF™

SERIE 1897

INSTRUCCIONES DE SEGURIDAD IMPORTANTES

LEE TODAS LAS INSTRUCCIONES ANTES DE UTILIZAR LA MOPA DE VAPOR.

Cuando se utiliza un aparato eléctrico, se deben tomar una serie de precauciones básicas, incluidas las siguientes.

ADVERTENCIA

CONÉCTALA SIEMPRE A UNA TOMA ELÉCTRICA CON LA CONEXIÓN A TIERRA ADECUADA.

ADVERTENCIA

PARA REDUCIR EL RIESGO DE INCENDIO, DESCARGA ELÉCTRICA O LESIONES, SIGUE ESTAS INDICACIONES.

» Desconéctala de la toma eléctrica cuando no la utilices y antes de realizar labores de mantenimiento.

» Esta limpiadora la pueden usar personas con discapacidades físicas, intelectuales y sensoriales, así como aquellos usuarios inexpertos o sin conocimientos específicos siempre que se les supervise o reciban instrucciones relativas al manejo seguro del aparato y sean conscientes de los riesgos asociados.

» Se debe supervisar a los niños para garantizar que no la utilicen como un juguete.

» Si el cable de corriente presenta daños, el fabricante, el agente de servicio o una persona con cualificación similar serán quienes deban sustituirlo para evitar riesgos.

» No se deben arrojar líquidos ni vapor hacia los equipos que contengan piezas eléctricas.

» No se debe perder de vista la limpiadora cuando se encuentre conectada a la red eléctrica.

» No se debe utilizar si se ha caído o presenta daños visibles o fugas.

» Manténgala fuera del alcance de los niños cuando se encuentre conectada a la corriente o se esté enfriando.

» La superficie de la base puede calentarse durante el uso.

» No abandones la limpiadora mientras esté enchufada.

» No modifiques el enchufe con conexión a tierra.

» Para reducir el riesgo de descarga eléctrica, úsala únicamente en interiores. No la expongas a la lluvia y guárdala en un lugar cerrado.

» No permitas que se use como un juguete.

» Utilízala solo como se indica en la guía del usuario.

» Utiliza únicamente los accesorios que recomienda el fabricante.

» No la utilices si el cable o el enchufe presentan daños.

» No la sumerjas en agua ni en ningún líquido.

» Si no funciona como debería, se ha caído, presenta daños, se ha dejado al aire libre o se ha sumergido en agua, no intentes usarla y llévala a un centro de servicio autorizado para su reparación.

» No se deben arrojar líquidos ni vapor hacia los equipos que contengan piezas eléctricas.

» No utilices el cable a modo de mango ni para arrastrar la limpiadora, no cierres ninguna puerta con el cable de por medio ni lo fuerces cuando se encuentre cerca de esquinas o bordes afilados.

» No pases la mopa sobre el cable.

» Mantén el cable alejado de superficies calientes.

» Para desenchufarla, tira del enchufe, no del cable.

» No toques el enchufe ni la limpiadora con las manos mojadas.

» No coloques ningún objeto en las aberturas.

» Apágala pulsando todos los botones antes de desenchufarla.

» Ten especial cuidado cuando la utilices en escaleras.

» No utilices la mopa en espacios cerrados donde se hayan acumulado vapores procedentes de pinturas al óleo, disolventes de pintura, sustancias antipolillas, polvos inflamables o cualquier otro vapor tóxico o explosivo.

» Guárdala en una superficie plana.

ADVERTENCIA

LA SUPERFICIE PODRÍA ESTAR CALIENTE; NO LA TOQUES.



ESTE SÍMBOLO INDICA UNA ADVERTENCIA: PELIGRO DE SUFRIR QUEMADURAS.

SOLO SE DEBE USAR CON UNA TOMA ELÉCTRICA DE 220-240 VCA A 50/60 HZ.

Este modelo está diseñado únicamente para hogares.

GUARDA ESTAS INSTRUCCIONES

Gracias por comprar una mopa de vapor BISSELL

Nos alegra que hayas adquirido una mopa de vapor BISSELL. Hemos aunado todos nuestros conocimientos en el cuidado del suelo para diseñar y crear este completo sistema de limpieza doméstico de alta tecnología.

Tu limpiadora de superficies firmes BISSELL se ha creado a conciencia y te lo aseguramos ofreciéndote una garantía limitada de dos años. Asimismo, la respaldamos con un departamento de atención al cliente especializado y con experiencia, que te brindará una asistencia rápida y atenta si en algún momento te surgieran problemas.

Fue mi bisabuelo quien inventó la mopa allá por 1876. En la actualidad, BISSELL se ha erigido como líder mundial en lo que respecta al diseño, la fabricación y el mantenimiento de productos de alta calidad para el cuidado del hogar, como la limpiadora de superficies firmes BISSELL que has adquirido.

De nuevo, queremos darte las gracias de parte de todos los que componemos BISSELL.

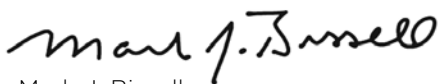





Mark J. Bissell

Presidente y director ejecutivo

Instrucciones de seguridad	34
Descripción visual del producto	36
Montaje	37
Funcionamiento	37-39
Mantenimiento y cuidado	39
Garantía	40
Servicio técnico	40

ES

	ADVERTENCIA	RIESGO DE INCENDIO, DESCARGA ELÉCTRICA O LESIONES.
	VAPOR	PELIGRO DE SUFRIR QUEMADURAS.
	GUÍA	LEE LA GUÍA DEL USUARIO PARA CONOCER TODAS LAS INSTRUCCIONES EN MATERIA DE SEGURIDAD Y USO.
 	RAEE	CUANDO LA LIMPIADORA LLEGUE AL FINAL DE SU VIDA ÚTIL, NO LA DESECHES JUNTO CON LOS RESIDUOS DOMÉSTICOS HABITUALES; LLÉVALA A UN PUNTO DE RECOGIDA OFICIAL PARA PROCEDER A SU RECICLADO. DE ESTA FORMA, CONTRIBUIRÁS A CONSERVAR EL MEDIOAMBIENTE.

Descripción visual del producto

- 1 Mango
- 2 Soporte para cable
- 3 Cable de alimentación
- 4 Vaso para el agua
- 5 Easy Touch Digital Controls™: nivel de vapor bajo/alto (HI/LO)
- 6 Depósito de agua con apertura de llenado fácil
- 7 Dirección por giro
- 8 Base de la mopa de vapor
- 9 Paños de microfibra
- 10 Discos perfumados
- 11 Manguera de extensión
- 12 Limpiacristales
- 13 Accesorio para superficies planas
- 14 Cepillo de cerdas de latón
- 15 Accesorio de vapor para tejidos
- 16 Cepillo multiuso (negro)
- 17 Cepillos para cocina (rojo/verde)
- 18 Conector de accesorios
- 19 Concentrador en ángulo
- 20 Cepillo para juntas
- 21 Raspador plano
- 22 Gatillo de vapor

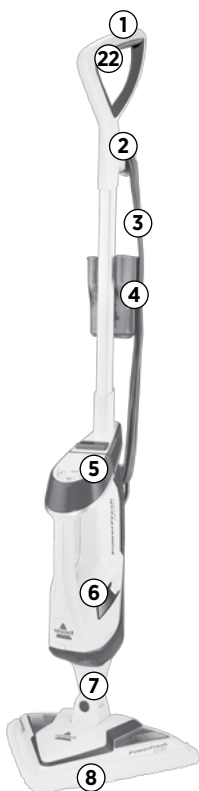

* Puede variar en función del modelo

ADVERTENCIA

La película de plástico puede ser peligrosa. Para evitar el riesgo de asfixia, manténela alejada de bebés y niños.

ADVERTENCIA

No enchufes la limpiadora de superficies firmes hasta que no te hayas familiarizado con todas las instrucciones y procedimientos de manejo.

ADVERTENCIA

Para reducir el riesgo de descarga eléctrica, apaga la limpiadora y desconecta el enchufe polarizado de la toma eléctrica antes de realizar labores de mantenimiento y solución de problemas.

Montaje

Para montar la unidad

1. Inserta el cuerpo en la base hasta escuchar el clic de la pestaña de bloqueo.
2. Inserta el mango en la parte superior del cuerpo.
3. En el orificio central del lateral izquierdo de la unidad, inserta y aprieta el tornillo suministrado.

1.



2.

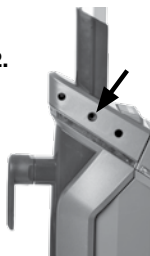

Funcionamiento

Funciones especiales

Easy Touch Digital Controls™

Los botones que se accionan con el dedo se encuentran en la parte frontal de la cápsula Lift-Off™.

NOTA: El botón ON/OFF sirve para activar y desactivar la salida de vapor. Pulsa ON u OFF antes de seleccionar el nivel de vapor (HI/LO).

(HI): nivel de vapor alto. Para superficies resistentes y manchas difíciles. Para activar el vapor, púlsalo una vez. Vuelve a pulsarlo para desactivar la salida de vapor.

(LO): nivel de vapor bajo. Para superficies delicadas y tareas de limpieza habitual. Para activar el vapor, púlsalo una vez. Vuelve a pulsarlo para desactivar la salida de vapor.

Paños de microfibrá

Los paños de microfibrá reutilizables pueden lavarse en la lavadora y sirven para prácticamente todas las superficies firmes. El paño de microfibrá blanco es ideal para la limpieza habitual de superficies delicadas, como suelos de madera tratados y laminados. El paño de rayas grises y blancas sirve para fregar suelos muy sucios y eliminar manchas resistentes.

NOTA: La cantidad y el tipo de paños incluidos varían en función del modelo.

Discos perfumados

Utiliza los discos perfumados con la mopa de vapor para obtener un aroma fresco.

Inserta el disco perfumado en el bolsillo del paño. Usa el disco entero para obtener un aroma refrescante o córtalo por la mitad si deseas menor intensidad.

ADVERTENCIA

Extrema el cuidado al utilizar la mopa de vapor sobre suelos de madera. La aplicación prolongada de vapor sobre una superficie puede dañar el tratamiento de la misma en suelos de madera. Prueba la mopa de vapor sobre una zona no visible antes de utilizarla sobre una superficie amplia. La mopa genera vapor a alta temperatura, por lo que es importante moverla continuamente durante su uso. El tránsito habitual y la luz del sol directa desgastan el tratamiento de los suelos de madera, por lo que son más susceptibles a daños producidos por el vapor. Consulta a un especialista en aplicación y tratamientos de suelos de madera antes de utilizar la mopa de vapor.

Consejo

» No utilices la limpiadora de superficies firmes con el ajuste de vapor si el depósito de agua está vacío. Es posible que un sonido de "golpeo" indique la falta de agua.

Funcionamiento

Pasos previos

1. Acopla el paño a la base (la banda elástica sirve para fijarlo). *Es posible que ya esté acoplado.

2. Llena el depósito de agua.

a. La abertura del depósito se encuentra en un lateral del mismo. Retira la tapa y llénalo con ayuda del vaso para el agua. **NOTA: No lo llenes demasiado o podría derramarse el agua. El resultado podría ser mejor si se utiliza agua a temperatura ambiente.**

b. Cierra la tapa del depósito y presiónala hacia abajo con firmeza.

3. Tira del sistema de enrollado del cable Quick Release™ mientras lo giras en el sentido de las agujas del reloj para desenrollar el cable por completo y conéctalo a una toma de corriente, tal como se describe en la página 34 de las Instrucciones de seguridad importantes.

NOTA: No utilices productos químicos en el depósito de agua de la mopa de vapor Lift-Off™.

NOTA: Al usar la mopa por primera vez o al hacerlo tras rellenar el depósito de agua, la bomba podría producir un sonido de "golpeo". Esto es normal y podría durar hasta 30 segundos.

Uso de la mopa de vapor

La limpiadora de superficies firmes se puede utilizar tanto en contacto directo con el suelo como por encima de él con los accesorios adecuados. Para obtener unos resultados óptimos, aspira la superficie para eliminar el polvo y pequeños residuos antes de utilizar la mopa de vapor.

La limpiadora de vapor se ha diseñado para la limpieza de superficies firmes, como baldosas cerámicas, vinilos, mármol, piedra y suelos de madera tratados. Su uso sobre superficies enceradas y algunas superficies no enceradas podría reducir el brillo del suelo. La limpiadora de superficies firmes no debe utilizarse sobre suelos de madera no tratados. Para obtener unos resultados óptimos, prueba la mopa sobre una zona no visible y consulta las recomendaciones del fabricante del suelo.

1. Conecta la unidad y espera 30 segundos para que se caliente. El indicador luminoso parpadeará mientras la mopa se calienta. Cuando el indicador deje de parpadear y permanezca encendido, la limpiadora estará lista. En primer lugar, pulsa el botón de encendido/apagado ON/OFF. A continuación, pulsa el botón del nivel de vapor HI/LO (bajo/alto).

HI para superficies resistentes o manchas difíciles; o **LO** para superficies delicadas y tareas habituales de limpieza.

2a.



ADVERTENCIA

Las láminas tintadas de la base pueden calentarse mientras se usa la mopa; no tocar.

1.



ADVERTENCIA

No se deben utilizar productos detergentes, descalcificantes o que contengan alcohol con la limpiadora de vapor, pues ello podría dañarla o hacer que su uso no sea seguro.

Consejo

» Se recomienda el uso de agua destilada o desmineralizada para prolongar la vida útil de la limpiadora de superficies firmes.

Funcionamiento

Uso de la mopa de vapor (continuación)

2. Sujeta la mopa por el mango para comenzar a limpiar.
3. Comienza moviendo lentamente la unidad sobre la superficie. Es normal que aparezca humedad sobre la superficie durante la limpieza.
4. Si la limpiadora de superficies firmes deja de emitir vapor, apágala y desconéctala de la toma de corriente. Comprueba que hay agua en el depósito. Si está vacío, rellénalo.

PRECAUCIÓN

Al retirar el contenedor de vapor podría liberarse vapor acumulado. Para evitar el contacto con el vapor, espera 10 segundos tras apagar la unidad antes de retirar el contenedor o los accesorios. Siempre desactiva la salida de vapor (OFF) antes de retirar o conectar los accesorios.

Uso de la cápsula Lift-Off™

NOTA: Para cambiar de la función normal de limpieza al uso manual, pulsa el botón ON/OFF para desactivar la salida de vapor y espera diez segundos.

1. Comprueba que la salida de vapor está desactivada y espera 10 segundos.
2. Pulsa el botón de liberación de la cápsula Lift-Off y extráela tirando del mango.
3. Con el conector o el cable de extensión conectado a la cápsula manual, fija el accesorio a la abertura.
4. Gira el accesorio para que encaje en su lugar.

NOTA: La cápsula de vapor manual no funcionará sin los accesorios correctos. El conector o el cable de extensión deben estar conectados para que se emita vapor. Se ha diseñado una función de seguridad para evitar la emisión de vapor si el conector o el cable de extensión no están conectados.

NOTA: Siempre desactiva la salida de vapor (OFF) antes de retirar o conectar los accesorios.



Mantenimiento y cuidado

Retirada de los paños

1. Desconecta la limpiadora de superficies firmes de la toma de corriente.
2. Con cuidado, retira el paño de su bandeja mediante la pestaña Quick Release™. Es posible que el paño y la bandeja estén calientes.
3. El paño puede lavarse en la lavadora con agua caliente. Utiliza únicamente detergentes líquidos. No uses suavizantes ni lejía. Para obtener unos resultados óptimos, debe secarse al aire.

⚠️ ADVERTENCIA

Para reducir el riesgo de descarga eléctrica, apaga la limpiadora y desenchúfala de la toma de corriente antes de realizar labores de mantenimiento.

PRECAUCIÓN

La mopa podría dejar marcas blancas en el suelo si se guarda en posición vertical con un paño mojado. Estas marcas pueden eliminarse limpiando el área con vinagre.

Garantía del cliente

La presente Garantía solo tiene validez fuera de los Estados Unidos y Canadá, y la otorga BISSELL International Trading Company BV ("BISSELL").

Esta Garantía la concede BISSELL y te confiere determinados derechos. Se te ofrece como ventaja adicional a los derechos que te amparan por ley. Asimismo, la legislación te confiere otros derechos que pueden variar en función del país. Si deseas conocer los derechos legales y recursos jurídicos que te amparan, ponte en contacto con el servicio local de asesoría al cliente. Nada de lo expuesto en la presente Garantía sustituye a ninguno de tus derechos legales o recursos jurídicos ni reduce su eficacia. Si quieres recibir más instrucciones con respecto a esta Garantía o tienes dudas relativas a la cobertura, ponte en contacto con el servicio de atención al cliente de BISSELL o con el distribuidor local.

La presente Garantía se otorga a la persona que hizo la compra original del producto nuevo y es intransferible. Debes tener la capacidad de acreditar la fecha de la compra para efectuar cualquier reclamación con respecto a esta Garantía.

Garantía limitada de dos años

Con sujeción a las *EXCEPCIONES Y EXCLUSIONES que se detallan a continuación, BISSELL, en un plazo de dos años a partir de la adquisición por parte del comprador original, reparará o sustituirá (con piezas o productos nuevos o refabricados) cualesquiera piezas o productos defectuosos o que no funcionen debidamente sin coste alguno y a entera la discreción de BISSELL.

BISSELL recomienda conservar el embalaje original y cualquier prueba que acredite la fecha de la compra durante el período de validez de la Garantía en caso de que surja la necesidad de efectuar reclamaciones de la Garantía. Conservar el embalaje original permitirá que, en caso de ser necesario, se vuelva a empaquetar y transportar el producto, pero no constituye una obligación de la presente Garantía.

Si BISSELL sustituye el producto con arreglo a esta Garantía, el producto nuevo estará cubierto por la presente Garantía lo que reste de validez, que se calcula desde la fecha de la compra original. La validez de la presente Garantía no se verá ampliada tanto si repara o sustituye el producto como si no.

*EXCEPCIONES Y EXCLUSIONES DE LAS CONDICIONES DE LA GARANTÍA

La presente Garantía es válida para los productos que se utilicen con fines domésticos personales y no comerciales o de arrendamiento. Esta Garantía no cubre los consumibles, tales como filtros, correas y paños, que puede sustituir o reparar el usuario cada cierto tiempo.

Asimismo, la presente Garantía no cubre ningún defecto ocasionado por el uso y desgaste normales del producto. Los daños o los fallos originados por el usuario o cualquier otra persona como consecuencia de un accidente, negligencia, abuso, descuido o cualquier otro uso que contravenga la Guía del usuario, no están cubiertos por la presente Garantía.

Las reparaciones no autorizadas (o intentos de reparación no autorizada) conllevarán la anulación de esta Garantía tanto si el daño proviene de tal reparación o intento como si no.

Quitar o manipular la etiqueta de características eléctricas del producto que lo acompaña o dejarla ilegible conllevarán la anulación de esta Garantía.

TAL Y COMO SE MENCIONA MÁS ADELANTE, NI BISSELL NI SUS DISTRIBUIDORES SON RESPONSABLES DE CUALESQUIERA PÉRDIDAS O DAÑOS IMPREDECIBLES NI DE DAÑOS INCIDENTALES O CONSECUENCIALES DE NINGUNA NATURALEZA RELACIONADOS CON EL USO DE ESTE PRODUCTO, INCLUIDOS, A MODO ENUNCIATIVO PERO NO TAXATIVO, EL LUCRO CESANTE, LA PÉRDIDA DE NEGOCIO, LA INTERRUPCIÓN DE LA ACTIVIDAD COMERCIAL, LA PÉRDIDA DE OPORTUNIDADES, LA AFLICCIÓN, LAS MOLESTIAS O LA DECEPCIÓN. TAL Y COMO SE MENCIONA A CONTINUACIÓN, LA RESPONSABILIDAD DE BISSELL NO SUPERARÁ EL PRECIO DE COMPRA DEL PRODUCTO.

BISSELL NO SE EXIME DE SER RESPONSABLE NI LIMITA EN MODO ALGUNO SU RESPONSABILIDAD POR (A) LA MUERTE O LAS LESIONES PERSONALES CAUSADAS POR UNA NEGLIGENCIA COMETIDA POR NOSOTROS MISMOS O NUESTROS EMPLEADOS, AGENTES O SUBCONTRATISTAS; (B) LOS FRAUDES O LAS DECLARACIONES FALSAS; (C) O CUALQUIER OTRA CUESTIÓN QUE NO PUEDA EXCLUIRSE O LIMITARSE POR LEY.

Atención al cliente

Si tienes que reparar el producto BISSELL o reclamar la Garantía limitada de dos años, ponte en contacto con nosotros:

Sitio web:

www.BISSELL.com

Solicitudes en Europa:

BISSELL International Trading Company B.V.
Stadhouderskade 55
1072 AB Ámsterdam
Países Bajos

Visita el sitio web de BISSELL: www.BISSELL.com

Cuando te pongas en contacto con BISSELL, ten a mano el número de modelo del producto.

Anota el número de modelo: _____. Anota la fecha de compra: _____.

NOTA: Guarda el recibo de la compra original. Te servirá para acreditar la fecha de la adquisición en caso de tener que reclamar la Garantía. Consulta la Garantía para conocer más detalles.



©2016 BISSELL Homecare, Inc
Grand Rapids, Michigan
Todos los derechos reservados. Impreso en China
Número de referencia 160-8952 06/16
Visita nuestro sitio web: www.BISSELL.com

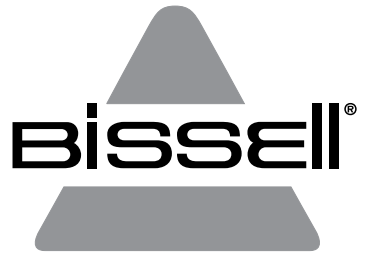

POWERFRESH[®]
LIFT-OFF™

1897-SARJA

TÄRKEITÄ TURVALLISUUSOHJEITA

LUE KAIKKI OHJEET ENNEN HÖYRYMOPIN KÄYTTÖÄ.

Sähkölaitteita käytettäessä tulee noudattaa perusvaroitointia, mukaan lukien seuraavat.

VAROITUS
LIITÄ LAITE AINA ASIANMUKAISESTI
MAADOITETTUUN PISTORASIAAN.

VAROITUS
TULIPALO-, SÄHKÖISKU- JA
LOUKKAANTUMISVAARAN VÄHENTÄMISEKSI:

- » Irrota laite pistorasiasta, kun laitetta ei käytetä, ja ennen huoltoa.
- » Fyysisesti tai henkisesti rajoittuneet, aistirajoittuneet ja riittävää kokemusta tai tietämystä vailla olevat henkilöt saavat käyttää laitetta, jos heitä on ohjattu tai opastettu laitteen turvalliseen käyttöön ja jos he ymmärtävät laitteen käyttöön liittyvät riskit.
- » Valvo, etteivät lapset leiki laitteella.
- » Jos laitteen virtajohto vaurioituu, se on turvallisuussyistä vaihdettava valmistajan, valtuutetun huoltoedustajan tai muun pätevän henkilön toimesta.
- » Sähköosia sisältävää laitteistoa kohti ei saa suunnata nestettä eikä höyryä.

VAROITUS
PINTA VOI OLLA KUUMA. VÄLTÄ
KOSKETTAMISTA.



**TÄMÄ MERKKI ON VAROITUS:
PALOVAMMAN VAARA**

LAITETTA SAA KÄYTTÄÄ VAIN 220-240 VOLTIN JA 50/60 HERTSIN AC-VIRTALÄHTEELLÄ.

Tämä malli on vain kotitalouskäyttöön.

SÄILYÄ NÄMÄ OHJEET

- » Laitetta ei saa jättää valvomatta, kun se on kytkettyä verkkovirtaan.
- » Laitetta ei saa käyttää, jos se on pudonnut, jos siinä on näkyviä vaurioita tai jos se vuotaa.
- » Pidä laite lasten ulottumattomissa, kun se on kytkettyä verkkovirtaan tai jäähtymässä.
- » Pohjapinnat kuumenevat käytön aikana.
- » Älä jätä laitetta valvomatta, kun se on kytkettyä verkkovirtaan.
- » Älä muuta maadoitettua pistoketta.
- » Voit vähentää sähköiskun vaaraa seuraavilla toimilla: Käytä laitetta ainoastaan sisätiloissa. Älä anna laitteen altistua sateelle. Säilytä sisätiloissa.
- » Älä salli laitteen käyttöä leluna.
- » Käytä laitetta vain tässä käyttöoppaassa kuvatulla tavalla.
- » Käytä vain valmistajan suosittelemia lisäosia.
- » Älä käytä laitetta, jos johto tai pistoke on vahingoittunut.
- » Älä upota laitetta veteen tai muuhun nesteeseen.
- » Jos laite ei toimi oikein tai jos se on pudonnut, vahingoittunut, jätetty ulos tai tippunut veteen, älä yritä käyttää laitetta, vaan korjauta se valtuutetussa huoltoliikkeessä.
- » Sähköosia sisältävää laitteistoa kohti ei saa suunnata nestettä eikä höyryä.
- » Älä vedä tai nosta laitetta johdosta, älä käytä johtoa kahvana, älä jätä johtoa oven väliin tai vedä johtoa terävien reunojen tai kulumien yli.
- » Älä käytä laitetta siten, että se on johdon päällä.
- » Pidä johto etäällä kuumista pinnoista.
- » Irrota laite pistorasiasta vetämällä pistokkeesta johdon sijaan.
- » Älä käsittele pistoketta tai laitetta, kun kätesi ovat märät.
- » Älä laita aukkoihin mitään esineitä.
- » Katkaise kaikkien säätimien virta ennen pistokkeen irrottamista pistorasiasta.
- » Ole erityisen varovainen, kun puhdistat portaita.
- » Älä käytä laitetta suljetuissa tiloissa, joissa on öljypohjaisten maalien, maalin ohenteiden tai haitallisten koinokkoteaineiden höyryjä, syttyvää pölyä tai muita räjähdysherkkiä tai myrkyllisiä höyryjä.
- » Pidä laite tasaisella pinnalla.

Kiitos, että valitsit BISSELL-höyrymopin

Olemme iloisia, että valitsit BISSELL-höyrymopin. Olemme hyödyntäneet kaiken tietomme lattioiden hoidosta tämän kattavan ja huipputekniikkaa edustavan kodin puhdistuslaitteen suunnittelussa ja rakenteessa.

Kovien lattiapintojen puhdistukseen tarkoitettu BISSELL-laite on valmistettu huolella, ja myönnämme sille rajoitetun kahden vuoden takuun. Tuotetukea tarjoaa myös pätevä asiakaspalvelumme, josta saat nopeasti luotettavaa apua ongelmatilanteissa.



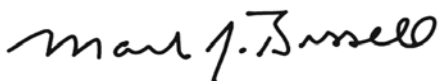

Isoisoisäni kehitti lattianpesimen vuonna 1876. Nykyisin BISSELL on maailmanlaajuinen johtaja laadukkaiden kodinhoitotuotteiden suunnittelussa, valmistuksessa ja huollossa – tämä kovien lattiapintojen BISSELL-puhdistuslaite toimiikin siitä hyvänä esimerkkinä.

BISSELL kiittää ja toivottaa hyviä puhdistushetkiä!



Mark J. Bissell
Hallituksen pj. ja toimitusjohtaja

Turvallisuusohjeita	42
Katsaus tuotteeseen	44
Kokoaminen	45
Toiminnot	45-47
Huolto ja hoito	47
Takuu	48
Huolto	48

	VAROITUS	TULIPALO-, SÄHKÖISKU- JA LOUKKAANTUMISVAARA.
	HÖYRY	PALOVAMMAN VAARA.
	OPAS	LUE KÄYTTÖOPPAASTA KAIKKI TURVALLISUUS- JA KÄYTTÖOHJEET.
	SER	ÄLÄ HÄVITÄ LAITETTA KÄYTTÖIÄN JÄLKEEN KOTITALOUSJÄTTEEN MUKANA, VAAN TOIMITA SE KIERRÄTETTÄVÄKSI ASIANMUKAISEEN KERÄYSPISTEeseen. AUTAT SÄÄSTÄMÄÄN YMPÄRISTÖÄ.

Katsaus tuotteeseen

- 1 Kahva
- 2 Johdon kiinnike
- 3 Virtajohto
- 4 Vesiasia
- 5 Easy Touch Digital Controls™ – LO/HI-höyrynsäätö
- 6 Vesisäiliö, jossa kätevä täyttöaukko
- 7 Nivelohjain
- 8 Höyrymopin pohjaosa
- 9 Mikrokuituiset moppityyny
- 10 Tuoksukiekot
- 11 Jatkoletku
- 12 Ikkunalasta
- 13 Tasopintojen puhdistustyökalu
- 14 Messinkiharja
- 15 Kangaspintojen höyrypesin
- 16 Monitoimiharja – musta
- 17 Keittiöharjat – punainen/vihreä
- 18 Työkalujen liitin
- 19 Nivelletty keskitin
- 20 Saumarharja
- 21 Tasokaavin
- 22 Höyrykytkin



9



10



11



12



13



14



15



16



17



18



19



20



21



* Vaihtelee mallin mukaan.

⚠️ VAROITUS

Muovikalvo voi olla vaarallinen. Pidä muovikalvo vauvojen ja lasten ulottumattomissa tukeutumisaaran välttämiseksi.

⚠️ VAROITUS

Älä kytke puhdistuslaitetta verkkovirtaan, ennen kuin olet tutustunut kaikkiin ohjeisiin ja käyttötapoihin.

⚠️ VAROITUS

Vähennä sähköiskun vaaraa kytkemällä laite polarisoidusta pistorasiasta ennen huoltoa tai viennämääritystä.

Kokoaminen

Laitteen kokoaminen

1. Aseta varsi pohjaosaan, kunnes kuulet lukituskielekkeen napsahduksen.
2. Aseta kahva varren yläosaan.
3. Aseta mukana toimitettu ruuvi laitteen vasemmalla puolella olevaan keskimmaiseen reikään ja kiristä ruuvi.

1.



2.

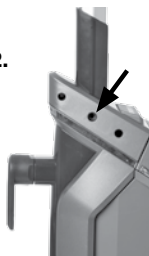

Toiminnot

Erityisominaisuudet

Easy Touch Digital Controls™

Sormenpäillä käytettävät virransäätimet sijaitsevat Lift-Off™-osan etupuolella.

HUOM: Höyry kytketään päälle (ON) ja pois päältä (OFF) On/Off-näppäimellä. Paina ON tai OFF, ennen kuin valitset höyryn asetuksen HI (paljon) tai LO (vähän).

(HI) - paljon höyryä Käytä kestäville latioille ja pinttyneeseen likaan. Kytke höyry päälle painamalla kerran. Kytke höyry pois päältä painamalla uudelleen.

(LO) - vähän höyryä Käytä aroille lattiamateriaaleille ja kevyeen päivittäiseen puhdistukseen. Kytke höyry päälle napsauttamalla kerran. Kytke höyry pois päältä painamalla uudelleen.

Mikrokuituiset moppityyny

Uudelleen käytettävät mikrokuitumoppityyny ovat konepestäviä ja turvallisia lähes kaikille koviille lattiapinnoille. Valkoinen mikrokuitutyyny sopii parhaiten päivittäiseen käyttöön aroilla latioilla, kuten vedenpitäväksi käsitellyillä kovapuu- ja laminaattilatioilla. Harmaavalkoraitainen tyyny soveltuu erittäin likaisten lattioiden ja pinttyneen lian puhdistukseen.

HUOM: Tyynyjen tyyppi ja määrä vaihtelee mallin mukaan.

Tuoksukiekot

Käyttämällä höyrymopissa tuoksukiekkoa saat tilaan raikkaan tuoksun.

Aseta tuoksukiekkomoppityynyn sisällä olevaan taskuun. Voit käyttää koko kiekon, jos haluat raikkaan tuoksun tai vain puolikkaan, jolloin tuoksu on miedompi.

VAROITUS

Älä kytke puhdistuslaitetta verkkovirtaan, ennen kuin olet tutustunut kaikkiin ohjeisiin ja käyttötapoihin.

VAROITUS

Ole varovainen, kun käytät höyrymoppia kovapuu lattioilla. Liian pitkäaikainen höyryn käyttö samalla alueella lisää puulattian pintakäsittelyn vaurioitumisvaaraa. Testaa höyrymopin käyttöä huomaamattomalla alueella ennen suuremman alueen puhdistamista. Höyrymoppi tuottaa kuumaa höyryä, joten liukuta laitetta jatkuvasti puhdistuksen aikana. Puulattian pintakäsittely kuluu ja on aiempaa alttiimpi höyryn aiheuttamille vaurioille, jos lattialla kuljetaan säännöllisesti ja siihen kohdistuu suoraa auringonvaloa. Kysy neuvoa puulattiasi käsittelyn ja hoidon asiantuntijalta ennen lattian puhdistamista höyrymopilla.

Vihje

» Älä yritä käyttää koviin lattiapintojen puhdistinta höyryasetuksella, jos säiliössä ei ole vettä. Voit kuulla nakuttavan äänen, joka ilmaisee, että säiliössä ei ole vettä.

Toiminnot

Valmistautuminen

1. Kiinnitä tyyny mopin pohjaosaan.
(Kuminauha kiinnittää tyynyn paikalleen.)
*Se voi olla kiinnitetty valmiiksi.

2. Täytä vesisäiliö.

a. Vesisäiliön täyttöaukko sijaitsee vesisäiliön sivussa. Irrota kansi ja täytä säiliö käyttämällä vesiastiaa. **HUOM: Älä täytä liikaa, koska vettä voi läikkyä yli. Huoneenlämpöisen veden käyttö voi parantaa tuloksia.**

b. Sulje säiliön kansi ja paina se lujasti alas.

3. Vedä ja kieputa Quick Release™ -johtoa myötäpäivään, jolloin virtajohto kelautuu kokonaan auki. Liitä pistoke pistorasiaan sivun 42 Tärkeitä turvallisuusohjeita -osion mukaisesti.

HUOM: Älä käytä kemikaaleja Lift-Off™-höyrymopin vesisäiliössä.

HUOMAUTUS: Pumpusta voi kuulua nakuttavaa ääntä höyrymopin ensimmäisen käyttökerran tai heti vesisäiliön täyttämisen jälkeen. Se on normaalia ja voi kestää jopa 30 sekuntia.

Höyrymopin käyttö

Kovapintaisten lattioiden puhdistinta voidaan käyttää joko suoraan lattian pintaan tai lattiapinnan yläpuolella erityistyökalujen avulla. Parhaat tulokset saavutetaan imuroimalla lattiapinta ensin pölyttömäksi ja roskattomaksi ennen puhdistamista höyrymopilla.

Puhdistin on tarkoitettu kovapintaisille lattioille, joita ovat esimerkiksi keraamiset laatat, vinyyli, marmori, kivi ja vedenpitäviksi käsitellyt kovapuulattiat. Puhdistimen käyttö vahatuilla ja tietyillä vahaamattomilla lattioilla voi heikentää kiiltoa. Kovapintaisten lattioiden puhdistin ei sovellu käytettäväksi sellaisten puulattioiden puhdistukseen, joita ei ole käsitelty vedenpitäviksi. Varmista paras tulos testaamalla laitetta ensin pienellä huomaamattomalla alueella ja tarkista lattiavalmistajan antamat hoito-ohjeet.

1. Liitä laitteen pistoke pistorasiaan ja anna laitteen lämmetä 30 sekuntia. Valmiusvalo vilkkuu höyrymopin lämpenemisen aikana. Valmiusvalo palaa tasaisesti ja syttyy, kun laite on riittävän lämmin. Paina ensin On/Off-painiketta. Valitse sitten höyryn asetus HI (paljon) tai LO (vähän).

HI (kestävät lattiat tai pinttynyt lika) tai **LO** (arat lattiat tai päivittäinen puhdistus).

2a.



VAROITUS

Pohjaosan värilliset levyt voivat kuumentua höyrymopin käytön aikana. Älä koske kuumiin levyihin.

1.



VAROITUS

Älä koskaan laita kalkinpoisto-, alkoholi- tai liuotainaineita höyrypuhdistimeen, koska ne voivat vaurioittaa laitetta tai vaarantaa käyttöturvallisuuden.

Vihje

» Suosittelemme tislattua tai demineralisoidun veden käyttöä laitteen käyttöänsä pidentämiseksi.

Toiminnot

Höyrymopin käyttö (jatkoa)

2. Tartu höyrymopin kahvaan ja lukitse kahva aloittaaksesi moppauksen.
3. Aloita puhdistus liikuttamalla laitetta hitaasti lattiapinnalla. Kosteuden ilmeneminen lattialla on normaalia puhdistuksen aikana.
4. Kun kovapintaisten lattioiden puhdistin lakkaa tuottamasta höyryä, kytke laite pois päältä ja irrota pistoke pistorasiasta. Varmista, että säiliössä on vettä. Lisää vettä, jos säiliö on tyhjä.

Lift-Off™-osan käyttö

HUOM: Kun vaihdat moppauksesta käsiosan käyttöön, kytke höyryntuotto pois päältä painamalla On/Off-painike OFF-asentoon ja odota kymmenen sekuntia.

1. Varmista, että höyryntuotto on pois päältä (OFF) ja odota kymmenen sekuntia.
2. Paina Lift-Off-vapautuspainiketta ja vedä käsiosa ulos kahvan avulla.
3. Kiinnitä työkalu aukkoon käsiosaan kiinnitettyllä liittimellä tai jatkoletkulla.
4. Käännä työkalua, jolloin se lukittuu paikalleen.

HUOM: Kädessä pidettävä höyryntinosa ei toimi ilman asianmukaisia varusteita. Liittimen tai jatkoletkun on oltava kiinnitettyinä höyryn tuottamiseksi. Laitteessa on turvatoiminto, joka estää höyryntuotannon ilman liittintä tai jatkoletkua.

HUOM: Varmista, että kytket höyryntuoton pois päältä (OFF) ennen työkalujen ja varusteiden irrottamista tai kiinnittämistä.

HUOMIO

Kun irrotat höyryntinosa, laitteesta voi vapautua höyryä. Vältä mahdollinen kosketus höyryyn odottamalla kymmenen sekuntia höyryntuoton pois päältä kytkemisen jälkeen ennen höyryntinosa tai työkalujen irrottamista. Varmista, että kytket höyryntuoton pois päältä (OFF) ennen työkalujen ja varusteiden irrottamista tai kiinnittämistä.



Jatkoletku



Työkalujen liitin



Huolto ja hoito

Kaikkien moppityynyjen poistaminen

1. Irrota puhdistimen pistoke pistorasiasta.
2. Irrota mopin tyyny mopista varovasti Quick Release™ -salvan avulla. Mopin tyyny ja pohjalevy voivat olla kuumia.
3. Mopin tyyny voidaan pestä pesukoneessa lämpimällä vedellä. Käytä ainoastaan nestemäistä pesuainetta. Älä käytä huuhtelu- tai valkaisuaineita. Saat parhaan tuloksen antamalla tyynyn kuivua vapaasti ilmassa.



VAROITUS

Sähköiskuvaaran vähentämiseksi kytke virta pois (OFF-asentoon) ja irrota laite pistorasiasta ennen huoltoa.

HUOMIO

Puhdistimen säilyttäminen pystyasennossa määrän mopin ollessa kiinnitettyinä voi aiheuttaa lattiaan valkoisia jälkiä. Poista valkoiset jäljet puhdistamalla alue viinietikalla.



Kuluttajatakuu

Tämä takuu on voimassa vain USA:n ja Kanadan ulkopuolella. Takuun antaa BISSELL International Trading Company BV ("BISSELL").

Takuun antaa BISSELL. Se antaa sinulle tietyt oikeudet. Se tarjotaan sinulle lisätuna lain antamien oikeuksien lisäksi. Sinulla on myös muita laillisia oikeuksia, jotka vaihtelevat maakohtaisesti. Saat lisätietoja laillisista oikeuksista ja oikeuskeinoista ottamalla yhteyttä paikalliseen kuluttajaneuvontapalveluun. Mikään tämän takuun osa ei korvaa tai vähennä lain sinulle antamia oikeuksia tai oikeuskeinoja. Jos tarvitset lisää tätä takuuta koskevia ohjeita tai sinulla on kysymyksiä siitä, mitä se kattaa, ota yhteyttä BISSELLin asiakaspalveluun tai paikalliseen jakelijaan.

Tämä takuu annetaan tämän tuotteen alkuperäiselle ostajalle, eikä sitä voi siirtää. Sinun täytyy todistaa ostopäivämäärä vaatimuksen tekemiseksi tämän takuun puitteissa.

Rajoitettu kahden vuoden takuu

Alla kuvattuja *POIKKEUKSIA JA RAJOITUKSIA lukuun ottamatta BISSELL korjaa tai vaihtaa viallisen tai toimimattoman osan tai tuotteen veloituksetta kahden vuoden ajan alkuperäisen ostajan laitteen ostopäivämäärästä (käyttäen uusia tai uusiovalmisteisia osia tai tuotteita) BISSELLin valinnan mukaan.

BISSELL suosittelee, että alkuperäinen pakkaus ja todistus ostopäivämäärästä säilytetään takuun ajan siltä varalta, että sen aikana halutaan tehdä Takuun mukainen vaatimus. Alkuperäisen pakkauksen säilyttämisestä on hyötyä, jos laite pitää pakata ja kuljettaa uudelleen, mutta se ei ole takuun ehto.

Jos BISSELL vaihtaa tuotteesi tämän takuun mukaisesti, korvaava tuote kuuluu takuun piiriin sen jäljellä olevan ajan (laskettuna alkuperäisestä ostopäivämäärästä). Tämän takuun voimassaoloaikaa ei pidennetä riippumatta siitä, korjataanko tai vaihdetaanko tuotteesi.

*TAKUUN EHTOJEN POIKKEUKSET JA RAJOITUKSET

Tämä takuu koskee tuotteita, jotka ovat henkilökohtaisessa kotitalouskäytössä, eivät kaupallisessa tai vuokratyössä. Kuluvat osat, kuten suodattimet, hihnat ja moppitynnyt, jotka käyttäjän täytyy ajoittain korjata tai huoltaa, eivät kuulu takuun piiriin.

Tämä takuu ei koske mitään vikaa, joka johtuu tavallisesta kulumisesta. Takuu ei kata vauriota tai toimimattomuutta, jonka käyttäjä tai mikä tahansa kolmas osapuoli on aiheuttanut, olkoon kyseessä sitten onnettomuus, huolimattomuus, väärinkäyttö,

laiminlyönti tai mikä tahansa käyttö, joka ei ole tämän käyttöoppaan mukainen.

Mikä tahansa valtuuttamaton korjaus (tai korjausyritys) mitätöi tämän takuun, riippumatta siitä, onko vaurion aiheuttanut tällainen korjaus/sen yritys.

Tuotteen arvokilven irrottaminen, sabotointi tai tekeminen lukukelvottomaksi mitätöi tämän takuun.

JÄLJEMPÄNÄ ASETETUIIN EDELLYTYKSIIN BISSELL JA SEN JÄLLEENMYYJÄT EIVÄT OLE VASTUUSSA MISTÄÄN TUOTTEEN KÄYTTÖÖN LIITTYVÄSTÄ MENETYKSESTÄ TAI VAHINGOSTA, JOTA EI VOIDA ENNAKOIDA TAI JOKA ON SATUNNAINEN TAI VÄLILLINEN, MUKAAN LUKIEN MUUN MUASSA TULOJEN MENETYS, LIIKETOIMINNAN MENETYS, LIIKETOIMINNAN KESKEYTYMINEN, MAHDOLLISUUDEN MENETTÄMINEN, AHDINKO, HÄIRIÖ TAI PETTYMYS. MUUTEN KUIN ALLA ON KUVATTU, BISSELLIN VASTUUVELVOLLISUUS EI YLITÄ TUOTTEEN OSTOHIINTAA.

BISSELL EI SULJE POIS EIKÄ RAOJITA VASTUUTAAN LIITTYEN (A) KUOLEMAAN TAI HENKILÖVAMMAAN, JONKA SYYNÄ ON BISSELLIN HENKILÖSTÖN, EDUSTAJIEN TAI ALIHANKKIJOIDEN HUOLIMATTOMUUS; (B) PETOKSEEN TAI VALHEELLISEEN HARHAAN JOHTAMISEEN; (C) TAI MUIHIN SEIKKOKIIN, JOITA EI LAIN MUKAAN VOIDA SULKEA POIS TAI RAJOITAA.

Asiakaspalvelu

Jos BISSELL-tuotteesi tarvitsee huoltoa tai haluat tehdä kahden vuoden rajoitetun takuun piiriin kuuluvan vaatimuksen, ota meihin yhteyttä:

Verkkosivusto:

www.BISSELL.com

Yhteydenotot Euroopassa:

BISSELL International Trading Company B.V.
Stadhouderskade 55
1072 AB Amsterdam
Alankomaat

Vieraile BISSELLin verkkosivuilla: www.BISSELL.com

Kun otat yhteyttä BISSELLiin, pidä laitteen mallinumero valmiina.

Kirjoita mallinumero muistiini: _____ Kirjoita ostopäivämäärä muistiini: _____

HUOM: Säilytä alkuperäinen ostokuitti. Sen avulla voit todistaa ostopäivämäärän takuuvaatimuksen yhteydessä. Katso Takuun tiedoista lisätietoja.



©2016 BISSELL Homecare, Inc
Grand Rapids, Michigan
Kaikki oikeudet pidätetään. Painettu Kiinassa.
Osanumero 160-8952, vers. 06/16
Vieraile verkkosivuiltamme: www.BISSELL.com

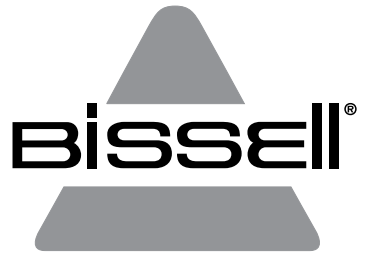

POWERFRESH®
LIFT-OFF™

SÉRIE 1897

INSTRUCTIONS DE SÉCURITÉ IMPORTANTES

LISEZ ATTENTIVEMENT TOUTES LES INSTRUCTIONS AVANT D'UTILISER VOTRE NETTOYEUR VAPEUR.

Lors de l'utilisation de tout appareil électrique, des précautions élémentaires doivent être respectées, notamment les suivantes.

⚠ AVERTISSEMENT
UTILISEZ TOUJOURS UNE PRISE ÉLECTRIQUE CORRECTEMENT RELIÉE À LA TERRE.

⚠ AVERTISSEMENT
POUR RÉDUIRE LE RISQUE D'INCENDIE, D'ÉLECTROCUTION OU DE BLESSURES :

» Débranchez l'appareil de la prise électrique lorsqu'il n'est pas utilisé ou pour procéder à son entretien.

» Cet appareil peut être utilisé par des personnes aux capacités physiques, sensorielles ou mentales réduites, ou par des personnes peu expérimentées ou peu instruites à condition qu'elles reçoivent des instructions pour une utilisation sûre de l'appareil ou une supervision durant son utilisation, et qu'elles en comprennent les dangers potentiels.

» Les enfants doivent être surveillés afin de s'assurer qu'ils ne jouent pas avec l'appareil.

» Si le cordon d'alimentation est endommagé, il doit être remplacé par le fabricant, par un agent du service d'entretien ou toute autre personne qualifiée afin d'éviter tout danger.

» Ne dirigez pas le liquide ou la vapeur vers des équipements contenant des composants électriques.

⚠ AVERTISSEMENT
LES SURFACES DE L'APPAREIL PEUVENT ÊTRE BRÛLANTES. ÉVITEZ TOUT CONTACT AVEC CES SURFACES.



CE SYMBOLE SIGNIFIE
AVERTISSEMENT : RISQUE DE BRÛLURE.

FONCTIONNE UNIQUEMENT SUR UNE PRISE 220-240 V CA 50-60 HZ.

Ce modèle est destiné exclusivement à une utilisation domestique.

CONSERVEZ CES INSTRUCTIONS

- » L'appareil ne doit pas rester sans surveillance tant qu'il est connecté au secteur.
- » L'appareil ne doit pas être utilisé s'il est tombé, s'il présente des signes visibles de détérioration ou s'il fuit.
- » Tenez l'appareil hors de portée des enfants lorsqu'il est sous tension ou en phase de refroidissement.
- » Le pied de l'appareil peut devenir brûlant en cours d'utilisation.
- » Ne laissez pas l'appareil branché sans surveillance.
- » Ne modifiez pas la fiche raccordée à la terre.
- » Pour réduire le risque d'électrocution : utilisez-le uniquement à l'intérieur. N'exposez pas l'appareil à la pluie. Rangez l'appareil à l'intérieur.
- » Ne laissez pas l'appareil être utilisé comme un jouet.
- » Utilisez l'appareil uniquement conformément aux instructions du présent manuel.
- » Utilisez uniquement l'appareil avec les accessoires recommandés par le fabricant.
- » N'utilisez pas l'appareil si le cordon ou la fiche sont endommagés.
- » N'immergez pas l'appareil dans l'eau ou dans tout autre liquide.
- » Si l'appareil ne fonctionne pas normalement, s'il est tombé, endommagé, s'il a été laissé à l'extérieur ou immergé, n'essayez pas de le mettre en marche ; faites-le réparer dans un centre agréé.
- » Ne dirigez pas le liquide ou la vapeur vers des équipements contenant des composants électriques.
- » Ne tirez pas sur le cordon, ne transportez pas l'appareil par son cordon et n'utilisez jamais le cordon comme une poignée ; ne coinciez pas le cordon dans une porte et ne tirez pas dessus s'il appuie sur un angle vif.
- » Ne passez pas l'appareil sur son cordon.
- » Tenez le cordon éloigné des surfaces chaudes.
- » Pour le débrancher, tenez fermement la prise, et non le cordon.
- » Ne manipulez pas la prise ou l'appareil avec des mains mouillées.
- » Ne glissez aucun objet dans les ouvertures.
- » Placez tous les boutons en position arrêt avant de débrancher l'appareil.
- » Soyez particulièrement attentif lors du nettoyage d'escaliers.
- » N'utilisez pas l'appareil dans un espace confiné contenant des vapeurs de peinture à base d'huile, de diluants, de substances antimites, des poussières inflammables ou toute autre vapeur explosive ou toxique.
- » Maintenez l'appareil sur une surface plane.

Merci d'avoir acheté un nettoyeur vapeur BISSELL

Nous sommes fiers que vous ayez acheté un nettoyeur vapeur BISSELL. La conception et la fabrication de ce système de nettoyeur ménager complet haute technologie résultent de notre longue expérience dans le domaine de l'entretien des sols.

Gage de sa qualité, votre nettoyeur BISSELL pour sols durs est assorti d'une garantie limitée de deux ans. Vous bénéficiez également des compétences et du dévouement de notre service client, qui vous apportera une aide rapide en cas de problème.

Mon arrière-grand-père a inventé le balai mécanique en 1876. BISSELL est aujourd'hui l'un des leaders mondiaux de la conception, de la fabrication et de l'entretien de produits d'entretien ménagers de haute qualité, comme votre nettoyeur BISSELL pour sols durs.

Toute l'équipe de BISSELL vous renouvelle ses remerciements pour votre achat.

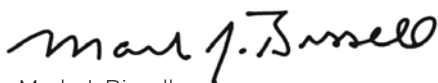





Mark J. Bissell

Président Directeur Général

Instructions de sécurité . . .	50
Aperçu du produit	52
Montage	53
Fonctionnement	53-55
Entretien	55
Garantie	56
Entretien	56

FR

	AVERTISSEMENT	RISQUE D'INCENDIE, D'ÉLECTROCUTION OU DE BLESSURES.
	VAPEUR	RISQUE DE BRÛLURE.
	MANUEL	LISEZ LE MANUEL DE L'UTILISATEUR POUR CONNAÎTRE L'ENSEMBLE DES INSTRUCTIONS DE SÉCURITÉ ET D'UTILISATION.
	DEEE (Déchets d'Équipements Électriques et Électroniques)	LORSQU'IL NE FONCTIONNERA PLUS, NE JETEZ PAS L'APPAREIL AVEC LES ORDURES MÉNAGÈRES MAIS DÉPOSEZ-LE DANS UN POINT DE COLLECTE PRÉVU À CET EFFET, OÙ IL POURRA ÊTRE RECYCLÉ. VOUS CONTRIBUEREZ AINSI À LA PROTECTION DE L'ENVIRONNEMENT.

Aperçu du produit

- 1 Poignée
- 2 Attache cordon
- 3 Cordon d'alimentation
- 4 Réservoir d'eau amovible
- 5 Easy Touch Digital Controls™ (commandes tactiles numériques) – Puissance de la vapeur LO/HI (BAS/HAUT)
- 6 Réservoir d'eau à remplissage facile
- 7 Dispositif directionnel pivotant
- 8 Pied du nettoyeur vapeur
- 9 Lingettes en microfibras
- 10 Disques parfumés
- 11 Rallonge
- 12 Raclette à vitre
- 13 Embout pour surface plane
- 14 Brosse à poils en laiton
- 15 Embout vapeur en tissu
- 16 Brosse multi-usage - noire
- 17 Brosses de cuisine - rouge/verte
- 18 Connecteur d'outil
- 19 Coude
- 20 Brosse pour joints
- 21 Raclette
- 22 Bouton vapeur

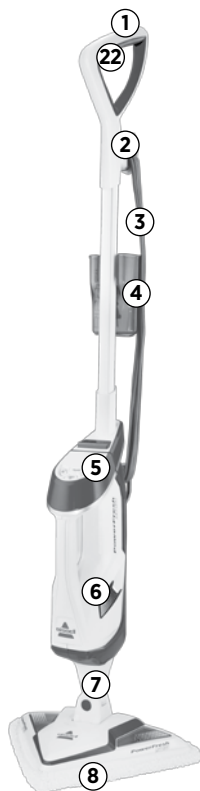

9



10



11



12



13



14



15



16



17



18



19



20



21



* Varie selon les modèles.

! AVERTISSEMENT

Les films en plastique peuvent être dangereux. Pour éviter tout risque de suffocation, tenez-les hors de portée des enfants.

! AVERTISSEMENT

Ne branchez pas votre nettoyeur pour sols durs avant de bien connaître les instructions et les procédures d'utilisation.

! AVERTISSEMENT

Pour réduire les risques d'électrocution, éteignez l'appareil et débranchez-le du secteur avant de procéder à toute opération d'entretien ou de dépiége des pannes.

Montage

Montage de l'appareil

1. Insérez le corps dans le pied jusqu'à entendre le clic de la languette de verrouillage.
2. Insérez la poignée dans la partie supérieure du corps.
3. Insérez la vis dans le trou du milieu (à gauche de l'appareil) et serrez-la.

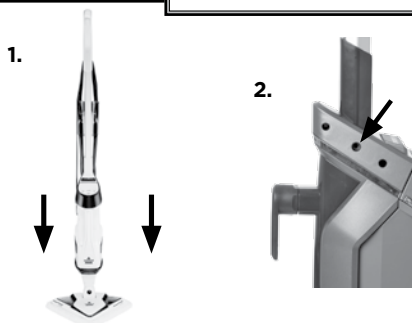

⚠️ AVERTISSEMENT

Ne branchez pas votre nettoyeur pour sols durs avant de bien connaître les instructions et les procédures d'utilisation.

Fonctionnement

Caractéristiques spéciales

Easy Touch Digital Controls™ (commandes tactiles numériques)

Les commandes tactiles sont situées à l'avant du bloc Lift-Off™.

REMARQUE : le bouton On/Off (Marche/Arrêt) permet d'activer (ON) ou de désactiver (OFF) la vapeur. Appuyez sur ON ou OFF avant de choisir le réglage du volume de vapeur HI (HAUT) ou LO (BAS).

(HI) - Vapeur forte Utilisez ce réglage pour les sols résistants ou la saleté incrustée. Pour activer la vapeur appuyez une fois. Appuyez une deuxième fois pour la désactiver.

(LO) - Vapeur faible Utilisez ce réglage pour les sols délicats ou pour le nettoyage quotidien. Pour activer la vapeur appuyez une fois. Appuyez une deuxième fois pour la désactiver.

Lingettes en microfibres

Les lingettes réutilisables en microfibres sont adaptées à pratiquement tous les types de sols durs. La lingette en microfibres blanche est idéale pour le nettoyage quotidien des sols délicats comme les parquets vernis et les stratifiés. Les lingettes rayées grises et blanches sont parfaites pour le brossage des sols très sales ou le nettoyage des taches difficiles.

REMARQUE : Le type et la quantité des lingettes fournies varient en fonction du modèle.

Disques parfumés

Placez un disque parfumé dans votre nettoyeur vapeur pour obtenir un parfum délicat.

Insérez le disque parfumé dans la poche située au niveau de la lingette. Utilisez un disque entier pour obtenir une senteur rafraîchissante ou coupez-le en deux pour un parfum plus léger.

⚠️ AVERTISSEMENT

Soyez extrêmement prudent lorsque vous utilisez votre nettoyeur vapeur sur les parquets. Une application prolongée de vapeur sur une zone particulière risque d'endommager le traitement de surface des planchers en bois. Testez le nettoyeur vapeur sur une zone peu visible avant de l'utiliser sur une grande surface. Le nettoyeur vapeur peut générer de la vapeur brûlante. Il convient donc de le déplacer en permanence lors du nettoyage. Le passage régulier et les rayons directs du soleil endommagent les traitements de surface des planchers en bois, les rendant plus fragiles à la vapeur. Vérifiez le traitement de votre parquet et consultez un spécialiste avant d'utiliser le nettoyeur vapeur.

Conseil

» N'essayez pas d'utiliser votre nettoyeur pour sols durs avec le réglage « vapeur » sans eau dans le réservoir. Des claquements indiqueraient alors l'absence d'eau.

Fonctionnement

Préparation

1. Fixez la lingette au pied du nettoyeur.
(Un élastique maintient la lingette sur le pied.)

*La lingette peut déjà être en place.

2. Remplissez le réservoir d'eau.

a. L'ouverture du réservoir d'eau est située sur le côté du réservoir. Retirez le couvercle et utilisez le réservoir d'eau amovible pour remplir le réservoir.

REMARQUE : Ne le remplissez pas trop pour éviter toute fuite d'eau. Pour de meilleurs résultats, utilisez de l'eau à température ambiante.

b. Fermez le couvercle du réservoir en appuyant dessus fermement.

3. Enclenchez le dispositif Quick Release™ de libération du cordon pour dérouler entièrement le cordon et branchez-le dans une prise murale comme décrit à la section Instructions de sécurité importantes, page 50.

REMARQUE : ne versez pas de produits chimiques dans le réservoir d'eau de votre nettoyeur vapeur Lift-Off™.

REMARQUE : lors de la première utilisation de votre nettoyeur vapeur ou après avoir rempli le réservoir, la pompe peut émettre un « claquement ». Ce bruit est normal et peut durer environ 30 secondes.

Utilisation de votre nettoyeur vapeur

Le nettoyeur pour sols durs peut être utilisé aussi bien sur les sols durs qu'en hauteur en utilisant les outils prévus à cet effet. Pour des résultats optimaux, commencez par aspirer le sol pour éliminer la poussière et les petits débris avant d'utiliser votre nettoyeur vapeur.

Votre nettoyeur pour sols durs a été conçu pour le nettoyage des sols durs comme le carrelage, le vinyle, le marbre, la pierre et les parquets vernis. L'utilisation sur sols cirés ou certains sols non cirés peut entraîner une perte de brillance. Le nettoyeur pour sols durs n'est pas destiné à être utilisé sur les parquets non vernis. Pour de meilleurs résultats, testez-le sur une zone peu visible et consultez les instructions d'entretien du fabricant de votre plancher.

1. Branchez l'appareil et laissez-le préchauffer pendant 30 secondes. Le voyant « prêt » clignote pendant le préchauffage du nettoyeur vapeur. Le voyant « prêt » devient fixe et reste allumé une fois le préchauffage terminé. Appuyez sur le bouton On/Off (Marche/Arrêt). Choisissez ensuite la puissance de vapeur HI (HAUT) ou LO (BAS).

HI (pour les sols résistants ou la saleté incrusté) ou **LO** (pour les sols délicats ou pour le nettoyage quotidien).

2a.



AVERTISSEMENT

Les plaques teintées du pied peuvent devenir brûlante pendant l'utilisation du nettoyeur vapeur. Ne les touchez pas.

1.



AVERTISSEMENT

Ne versez jamais de détartrant, d'alcool ni de détergent dans le nettoyeur vapeur, car cela risquerait de l'endommager ou de le rendre dangereux lors de son utilisation.

Conseil

» Il est recommandé d'utiliser de l'eau distillée ou déminéralisée pour prolonger la durée de vie de votre nettoyeur vapeur.

Fonctionnement

Utilisation de votre nettoyeur vapeur (suite)

2. Tenez fermement la poignée du nettoyeur vapeur et la détente pour commencer le nettoyage.
3. Commencez par déplacer lentement l'appareil sur le sol. De l'humidité se forme à la surface du sol. Ce phénomène est normal.
4. Lorsque le nettoyeur pour sols durs cesse de produire de la vapeur, éteignez l'appareil et débranchez-le. Vérifiez si le réservoir contient toujours de l'eau. S'il est vide, remplissez le réservoir.

ATTENTION

Lorsque vous retirez le bloc vapeur, de la vapeur est susceptible de s'échapper. Pour éviter tout contact accidentel avec la vapeur, attendez 10 secondes après avoir éteint l'appareil avant de retirer le bloc vapeur ou les outils. Veillez à désactiver la vapeur (OFF) avant d'installer des outils et des accessoires.

Utilisation du bloc Lift-Off™

REMARQUE : Pour passer du balai nettoyeur au bloc vapeur manuel, appuyez sur le bouton On/Off (Marche/Arrêt) pour désactiver la vapeur (OFF) et attendez dix secondes.

1. Assurez-vous que la vapeur est bien désactivée (OFF) et attendez dix secondes.
2. Appuyez sur le bouton de déverrouillage du bloc Lift-Off et retirez le bloc par sa poignée.
3. Raccordez l'outil approprié en utilisant le connecteur ou la rallonge fixée au bloc.
4. Faites tourner l'outil pour le fixer.

REMARQUE : Le bloc vapeur portable ne fonctionne pas sans les accessoires appropriés. Le connecteur ou la rallonge doivent être fixés au bloc pour qu'il produise de la vapeur. Ce dispositif de sécurité a été conçu pour empêcher toute émission de vapeur si le connecteur ou la rallonge n'est pas fixé(e).

REMARQUE : Veillez à désactiver la vapeur (OFF) avant d'installer des outils et des accessoires.



Rallonge



Connecteur d'outil



Entretien

Retrait des lingettes

1. Débranchez le nettoyeur pour sols durs de la prise murale.
2. Retirez délicatement la lingette du support en utilisant la languette Quick Release™. La lingette et son support peuvent être brûlants.
3. La lingette peut être lavée en machine. Utilisez uniquement des détergents liquides. N'utilisez pas d'adoucissant ni de javel. Pour de meilleurs résultats, séchez-la à l'air libre.

⚠️ AVERTISSEMENT

Pour réduire le risque d'électrocution, éteignez l'appareil et débranchez-le avant de procéder à toute opération d'entretien.

ATTENTION

Le fait de stocker l'appareil à la verticale avec une lingette humide risque d'entraîner la formation de marques blanches sur le sol. Pour éliminer ces marques blanches, nettoyez la zone avec du vinaigre.



Garantie consommateur

La présente Garantie s'applique exclusivement à l'extérieur des États-Unis d'Amérique et du Canada. Elle est consentie par BISSELL International Trading Company BV (« BISSELL »).

La présente Garantie est consentie par BISSELL. Elle vous accorde des droits spécifiques. Elle vous est offerte en plus des droits dont vous jouissez dans le cadre de la législation en vigueur.

Vous disposez également d'autres droits dépendant de la législation de votre pays. Pour connaître les droits et les recours dont vous bénéficiez, veuillez contacter votre service client local. Aucune partie de la présente Garantie ne remplace ou ne réduit un quelconque droit ou recours dont vous jouissez. Pour toute instruction supplémentaire concernant la présente Garantie ou pour toute question relative à sa couverture, veuillez contacter le service consommateur de BISSELL ou votre revendeur local.

La présente Garantie est consentie à l'acquéreur initial du produit neuf et n'est pas cessible. Vous devez être en mesure de prouver la date d'achat afin de demander à bénéficier de la présente Garantie.

Garantie limitée de deux ans

Sous réserve des *EXCEPTIONS ET EXCLUSIONS indiquées ci-après, BISSELL s'engage, dans un délai de deux ans à compter de la date d'achat par l'acquéreur initial, à réparer ou remplacer (par des composants ou produits neufs ou reconditionnés), à sa discrétion, gratuitement, toute pièce ou produit défectueux ou présentant un dysfonctionnement.

BISSELL recommande de conserver l'emballage original et la preuve d'achat durant la période de Garantie au cas où il serait nécessaire de demander à bénéficier de la Garantie pendant ce laps de temps. La conservation de l'emballage original facilitera toute opération de reconditionnement et de transport mais cela n'est pas une condition limitative de la Garantie.

Si votre produit est remplacé par BISSELL dans le cadre de la présente Garantie, le nouveau produit bénéficiera de la même Garantie durant le reste de la période couverte (calculée à partir de la date d'achat originale). La période de la présente Garantie ne sera pas étendue que votre produit soit réparé ou remplacé ou non.

*EXCEPTIONS ET EXCLUSIONS DES CONDITIONS DE LA GARANTIE

La présente Garantie s'applique aux produits utilisés pour un usage domestique privé et non pour des usages commerciaux ou pour la location. Les consommables comme les filtres, courroies et patins de nettoyage, qui doivent faire l'objet d'un remplacement ou d'un entretien régulier par l'utilisateur, ne rentrent pas dans le cadre de la présente Garantie.

La présente Garantie ne s'applique pas à tout défaut résultant d'une usure normale. Les dommages ou dysfonctionnements causés par l'utilisateur ou un tiers à la suite d'un accident, d'une négligence, d'un mauvais usage ou d'une imprudence ou de tout autre usage non conforme avec le présent Manuel de l'utilisateur ne sont pas couverts par la présente Garantie.

Toute réparation (ou tentative de réparation) non autorisée annulera la présente Garantie indépendamment du fait que les dommages soient causés par cette réparation ou tentative de réparation.

Le retrait ou toute modification de l'étiquette des caractéristiques du produit ou toute action la rendant illisible annulera la présente Garantie.

À L'EXCEPTION DES CONDITIONS EXPOSÉES CI-APRÈS, BISSELL ET SES DISTRIBUTEURS DÉCLINENT TOUTE RESPONSABILITÉ POUR TOUTE PERTE OU PRÉJUDICE IMPRÉVISIBLE OU POUR TOUTE PERTE ACCESSOIRE OU INDIRECTE DE QUELQUE NATURE QUE CE SOIT ASSOCIÉE À L'UTILISATION DE CE PRODUIT, Y COMPRIS, SANS TOUTEFOIS S'Y LIMITER, À LA PERTE DE PROFITS, LA PERTE COMMERCIALE, LA PERTE DE BÉNÉFICES, LA PERTE D'OPPORTUNITÉS, LES DIFFICULTÉS, LES INCONVÉNIENTS OU LA DÉCEPTION. À L'EXCEPTION DES CONDITIONS EXPOSÉES CI-APRÈS, LA RESPONSABILITÉ DE BISSELL NE POURRA EXCÉDER LE PRIX D'ACHAT DU PRODUIT.

BISSELL N'EXCLUT ET NE LIMITE AUCUNEMENT SA RESPONSABILITÉ EN CAS DE (A) DÉCÈS OU BLESSURE ENTRAÎNÉ(E) PAR SA NÉGLIGENCE OU CELLE DE L'UN DE SES EMPLOYÉS, AGENT OU SOUS-TRAITANT ; (B) FRAUDE OU REPRÉSENTATION TROMPEUSE ET FRAUDULEUSE, OU (C) TOUT AUTRE ASPECT NE POUVANT ÊTRE EXCLU OU LIMITÉ PAR LE DROIT.

Service client

Si votre produit BISSELL doit nécessiter une prise en charge par nos services, en particulier dans le cadre de notre Garantie limitée de deux ans, veuillez nous contacter aux coordonnées suivantes :

Site Web :

www.BISSELL.com

Pour l'Europe :

BISSELL International Trading Company B.V.
Stadhouderskade 55
1072 AB Amsterdam
Pays-Bas

Visitez le site Web de BISSELL : www.BISSELL.com

Lorsque vous contactez BISSELL, veuillez vous munir du numéro de modèle de votre nettoyeur.

Veuillez enregistrer votre numéro de modèle : _____ Veuillez enregistrer votre date d'achat : _____

REMARQUE : Veuillez conserver l'original de votre reçu d'achat. Il constitue la preuve d'achat de votre appareil avec sa date en cas de réclamation dans le cadre de la Garantie. Voir la Garantie pour obtenir plus d'informations.



©2016 BISSELL Homecare, Inc
Grand Rapids, Michigan
Tous droits réservés. Imprimé en Chine
Réf. 160-8952 06/16
Visitez notre site Web : www.BISSELL.com

Bissell®

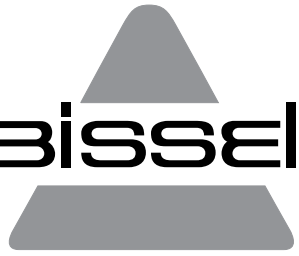

**POWERFRESH®
LIFT-OFF™**



SERIJE 1897

VAŽNE SIGURNOSNE UPUTE

PRIJE UPOTREBE PARNOG ČISTAČA PROČITAJTE SVE UPUTE.

Kad upotrebljavate električne uređaje morate se pridržavati osnovnih mjera opreza uključujući sljedeće.

⚠ UPOZORENJE

UVIJEK PRIKLJUČITE NA PRAVLNO UZEMLJENU ELEKTRIČNU UTIČNICU.

⚠ UPOZORENJE

KAKO BISTE SMANJILI RIZIK OD POŽARA, ELEKTRIČNOG UDARA ILI OZLJEDE:

» Kada nije u upotrebi i prije servisiranja, isključite uređaj iz električne utičnice.

» Ovaj uređaj smiju upotrebljavati osobe sa smanjenim tjelesnim, osjetilnim ili mentalnim sposobnostima ili nedostatkom iskustva i znanja ako su pod nadzorom ili su dobili upute o upotrebi uređaja na siguran način te ako razumiju moguće rizike.

» Djeca trebaju biti pod nadzorom kako bi se osiguralo da se ne igraju uređajem.

» Ako je električni kabel oštećen, mora ga zamijeniti proizvođač, servisni zastupnik ili osobe sličnih kvalifikacija kako bi se izbjegao rizik.

» Tekućina ili para ne smiju se usmjeriti prema opremi koja sadržava električne dijelove.

⚠ UPOZORENJE

POVRŠINA MOŽE BITI VRUĆA. IZBJEGAVAJTE KONTAKT.



OVAJ SIMBOL ZNAČI UPOZORENJE: OPASNOST OD OPEKLINA

UPOTREBLJAVATI SAMO S NAPAJANJEM IZMJENIČNE STRUJE (AC) OD 220 - 240 V I 50/60 HZ.

Ovaj model namijenjen je za upotrebu samo u kućanstvima.

SAČUVAJTE OVE UPUTE

- » Uređaj ne smije biti ostavljen bez nadzora dok je priključen na mrežno napajanje.
- » Uređaj se ne smije upotrebljavati ako je pao na pod, ako postoje vidljivi znakovi oštećenja ili ako propušta.
- » Uređaj držite izvan dohvata djece kada je pod naponom ili se hladi.
- » Podne površine mogu se zagrijati tijekom upotrebe.
- » Nemojte napuštati uređaj dok je uključen u električnu utičnicu.
- » Nemojte modificirati utikač s uzemljenjem.
- » Kako biste smanjili rizik od električnog udara: Upotrebljavajte uređaj samo u zatvorenom prostoru. Uređaj nemojte izlagati kiši. Čuvajte uređaj u zatvorenom prostoru.
- » Nemojte dopustiti da se uređaj upotrebljava kao igračka.
- » Uređaj upotrebljavajte samo u svrhe koje su opisane u ovom korisničkom vodiču.
- » Upotrebljavajte samo dodatke koje preporučuje proizvođač.
- » Nemojte upotrebljavati uređaj s oštećenim kablom ili utikačem.
- » Nemojte uranjati uređaj u vodu ili tekućinu.
- » Ako uređaj ne radi kao što bi trebao, ako vam je ispao, ako je oštećen, ostavljen na otvorenom ili je pao u vodu, nemojte ga pokušati pokrenuti i odnesite ga na popravak u ovlaštenu servisnu centar.
- » Tekućina ili para ne smiju se usmjeriti prema opremi koja sadržava električne dijelove.
- » Uređaj nemojte povlačiti ili nositi držeći kabel, kabel nemojte upotrebljavati kao ručku, zatvarati vrata preko kabela ili povlačiti kabel preko oštih rubova ili kutova.
- » Uređajem nemojte prelaziti preko kabela.
- » Držite kabel podalje od vrućih površina.
- » Kako biste uređaj isključili iz električne utičnice, primite utikač, a ne kabel.
- » Utikačem ili uređajem nemojte rukovati mokrim rukama.
- » Nemojte stavljati nikakve predmete u otvore.
- » Prije isključivanja uređaja iz električne utičnice isključite sve sustave upravljanja.
- » Budite iznimno pažljivi dok čistite na stubama.
- » Uređaj nemojte upotrebljavati u zatvorenom prostoru ispunjenom parama koje ispuštaju boje na bazi ulja, razrjeđivači boje, neka sredstva protiv moljaca ili u prostoru ispunjenom zapaljivom prašinom ili drugim eksplozivnim ili otrovnim parama.
- » Držite uređaj na ravnoj površini.

Zahvaljujemo na kupnji parnog čistača tvrtke BISSELL

Drago nam je što ste kupili parni čistač tvrtke BISSELL. Sve što znamo o održavanju podova primijenili smo na dizajniranje i izradu ovog potpunog visokotehnološkog sustava za čišćenje kućanstva.

Vaš parni čistač tvrtke BISSELL za tvrde podove kvalitetno je izrađen i to potvrđujemo dvogodišnjim jamstvom. To također potvrđujemo stručnim i predanim odjelom Službe za korisnike koji će vam pružiti brzu i pažljivu pomoć ako budete imali neki problem.



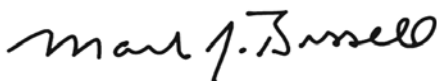

Moj je pradjed izumio čistač poda 1876. Danas je tvrtka BISSELL globalni predvodnik u dizajnu, proizvodnji i servisiranju visokokvalitetnih proizvoda za održavanje kućanstva kao što je vaš parni čistač tvrtke BISSELL za tvrde podove.

Još jednom zahvaljujem u ime svih nas u tvrtki BISSELL.



Mark J. Bissell
Predsjednik i izvršni direktor

Sigurnosne upute	58
Pregled proizvoda	60
Sastavljanje	61
Rad	61-63
Održavanje i njega	63
Jamstvo	64
Servis	64

	UPOZORENJE	RIZIK OD POŽARA, ELEKTRIČNOG UDARA ILI OZLJEDE.
	PARA	OPASNOST OD OPEKLINA.
	VODIČ	PROČITAJTE KORISNIČKI VODIČ RADI POTPUNE SIGURNOSTI I UPUTA ZA KORISNIKE.
	Električni i elektronički otpad (WEEE)	NA KRAJU VIJEKA TRAJANJA NEMOJTE ZBRINUTI APARAT ZAJEDNO S NORMALNIM KUĆANSKIM OTPADOM, VEĆ GA PREDAJTE NA SLUŽBENOM SABIRNOM MJESTU ZA REKICLIRANJE. NA TAJ ĆETE NAČIN POMOĆI SAČUVATI OKOLIŠ.

Pregled proizvoda

- 1 Ručka
- 2 Kopča za kabel
- 3 Napajački kabel
- 4 Posuda za vodu
- 5 Easy Touch Digital Controls™ – para LO/HI (jaka/slaba)
- 6 Spremnik za vodu s otvorom za jednostavnu nadopunu
- 7 Okretno upravljanje
- 8 Podnožje parnog čistača
- 9 Krpe od mikrovlakana
- 10 Mirišljavi diskovi
- 11 Produžno crijevo
- 12 Spužvica za pranje prozora
- 13 Alat za ravne površine
- 14 Četka s mješanim čekinjama
- 15 Uređaj za proizvodnju pare kroz tkaninu
- 16 Višenamjenska četka - crna
- 17 Kuhinjske četke - crvena/zelena
- 18 Priključnik za nastavke
- 19 Kutni koncentrador
- 20 Četka za fuge
- 21 Alat za struganje ravne površine
- 22 Okidač za paru

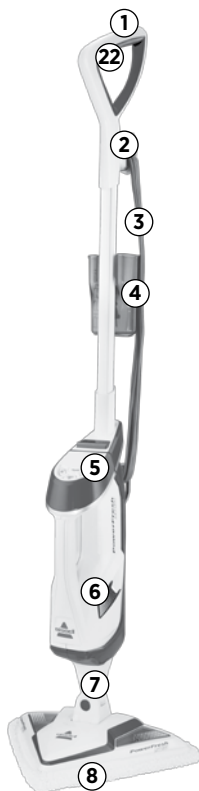

9



10



11



12



13



14



15



16



17



18



19



20



21



* varira ovisno o modelu

! UPOZORENJE

Plastična folija može biti opasna. Kako biste izbjegli opasnost od gušenja, držite podalje od beba i djece.

! UPOZORENJE

Nemojte uključivati čistač za tvrde podove dok ne proučite sve upute i postupke za rad.

! UPOZORENJE

Kako biste smanjili rizik od električnog udara, prije održavanja ili rješavanja mogućih problema isključite prekidač napajanja i isključite polarizirani utikač iz električne utičnice.

Sastavljanje

Za sastavljanje uređaja

1. Umetnite glavni dio u podnožje dok ne začujete klik.
2. Umetnite ručku u gornji dio glavnog dijela.
3. U srednju rupu na lijevoj strani uređaja umetnite priloženi vijak i zategnite ga.

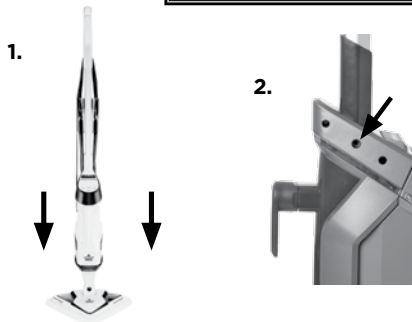

! UPOZORENJE

Nemojte uključivati čistač za tvrde podove dok ne proučite sve upute i postupke za rad.

Rad

Posebne značajke

Easy Touch Digital Controls™

Gumbi za upravljanje nalaze se s prednje strane spremnika Lift-Off™.

NAPOMENA: Gumb za uključivanje/isključivanje upotrebljava se za UKLJUČIVANJE ili ISKLJUČIVANJE pare. Pritisnite ON ili OFF prije odabira snage pare HI (jaka) ili LO (slaba).

(HI) - jaka para Koristi se za tvrde podove ili na ljepljivim nečistoćama. Da biste uključili paru, pritisnite jednom. Kliknite ponovno kako biste isključili paru.

(LO) - slaba para Upotrebljavajte na osjetljivim podovima ili za lagano, svakodnevno čišćenje. Da biste uključili paru, kliknite jednom. Kliknite ponovno kako biste isključili paru.

Krpe od mikrovlakana

Višekratne krpe za brisanje od mikrovlakana mogu se prati u perilici i sigurne su za upotrebu na gotovo svim tvrdim podnim površinama. Bijela krpa od mikrofibre najbolja je za svakodnevnu upotrebu na osjetljivim podnim površinama poput laminata i brodskog poda. Krpa sa sivo-bijelim prugama može se upotrebljavati za ribanje jako zaprljanih podnih površina i čišćenje tvrdokornih mrlja.

NAPOMENA: Vrsta i količina priloženih krpa varira ovisno o modelu.

Mirišljavi diskovi

Mirišljave diskove upotrebljavajte u kombinaciji sa svojim parnim čistačem kako biste dobili miris svježine.

Mirišljavi disk umetnite u utor unutar podloška za krpu. Upotrijebite cijeli disk za osvježavajući doživljaj ili ga prerežite na pola za blaži miris.

! UPOZORENJE

Kad parni čistač upotrebljavate na tvrdim podovima, budite vrlo oprezni. Dulja primjena pare na jednom mjestu povećava rizik od oštećenja tretirane površine ili drvenih podova. Prije čišćenja veće površine testirajte parni čistač na neuočljivom području. Parni čistač stvara paru pa ga stoga stalno pomičite tijekom čišćenja. Redovna upotreba za prolaženje i izravno sunčevo svjetlo istrošit će gornji sloj podnih površina, čime one postaju podložnije oštećenjima uslijed vruće pare. Prije primjene parnog čistača na podnim površinama, sa stručnjakom za obradu podnih površina i primjenu zaštitnog sloja provjerite smijete li ga upotrebljavati na takvim površinama.

Savjet

» Ne pokušavajte upotrebljavati svoj čistač za tvrde podove ako ste ga postavili na paru, a u spremniku nema vode. Možete začuti kuckanje što znači da nema vode.

Priprema

1. Pričvrstite krpu na podnožje za krpu. (Elastična traka pridržavat će krpu na podnožju.) *To već može biti pričvršćeno.
2. Napunite spremnik za vodu.
 - a. Otvor spremnika za vodu nalazi se s bočne strane spremnika za vodu. Uklonite poklopac i napunite ga s pomoću posude za vodu. **NAPOMENA: Nemojte prepuniti jer će se voda proljevati. Upotrebjavate li vodu sobne temperature, rezultati će biti bolji.**
 - b. Zatvorite poklopac spremnika i čvrsto ga pritisnite.
3. Povucite i okrenite Quick Release™ namotani kabel u smjeru kazaljki na satu kako bi se kabel u potpunosti odmotao te ga utaknite u utičnicu kako je opisano u Važnim sigurnosnim naputcima na str. 58.

HR

NAPOMENA: Nemojte upotrebjavati kemikalije u spremniku za vodu za vaš parni čistač Lift-Off™.

NAPOMENA: Kod prve upotrebe parnog čistača ili prve upotrebe nakon nadopune spremnika za vodu, pumpa može proizvoditi zvukove poput „kuckanja“. To je normalno i može potrajati do 30 sekundi.

Upotreba parnog čistača

Čistač za tvrde podove može se upotrebljavati ili na tvrdim podovima ili iznad poda s pomoću specijaliziranih alata. Za najbolje rezultate najprije očistite pod usisavačem kako biste uklonili prašinu i sitne ostatke, prije nego primijenite parni čistač.

Vaš čistač za tvrde podove osmišljen je za čišćenje tvrdih podnih površina kao što su keramičke pločice, vinil, mramor, kameni podovi i brodski pod. Primjena na poliranim i nekim nepoliranim podovima može rezultirati smanjenim sjajem. Čistač za tvrde podove nije namijenjen za upotrebu na nebrtvljenim drvenim podovima. Za najbolje rezultate testirajte na neuočljivoj području i proučite upute o održavanju koje ste dobili od svog proizvođača podne površine.

1. Uključite uređaj i pričekajte 30 sekundi dok se ne zagrije. Lampica „spremno“ treperit će dok se parni čistač zagrijava. Lampica „spremno“ trajno će svijetliti kad je zagrijavanje dovršeno. Najprije pritisnite gumb za uključivanje/isključivanje. Zatim birajte jačinu pare na HI ili LO.

HI (za otpornije podove ili ljepljivu prljavštinu) ili **LO** (za osjetljive podove ili svakodnevno čišćenje).

2a.



⚠ UPOZORENJE

Vijci na podnožju mogu se ugrijati dok se parni čistač upotrebljava. Ne dirajte dok je vruće.

1.



⚠ UPOZORENJE

U parni čistač nikad nemojte stavljati sredstva za odstranjivanje kamenca, sredstva na bazi alkohola ili deterdžente, jer ga to može oštetiti ili učiniti nesigurnim za rad.

Savjet

» Preporučuje se upotreba demineralizirane ili destilirane vode kako bi se produljio život vašeg čistača tvrdih podova.

Rad

Upotreba parnog čistača Cont'd

2. Primite ručku parnog čistača i pritisnite otkopac kako biste započeli čišćenje.
3. Započnite čistiti na način da polako pomičete uređaj preko podne površine. Vlaga na podnu normalna je pojava prilikom čišćenja.
4. Kad iz čistača za tvrde podove prestane izlaziti para, isključite uređaj i iskopčajte napajajući kabel. Provjerite ima li vode u spremniku. Ako je prazan, napunite ga ponovno.

OPREZ

Prilikom uklanjanja spremnika s parom, može doći do ispuštanja nakupljene pare. Kako biste izbjegli mogući kontakt s parom, pričekajte 10 sekundi nakon što isključite uređaj prije uklanjanja podnožja ili nastavaka. Para mora biti ISKLJUČENA (OFF) prije uklanjanja nastavaka i dodataka.

Upotreba spremnika Lift-Off™

NAPOMENA: Kod prelaska s čišćenja poda na ručno čišćenje, pritisnite gumb za uključivanje/isključivanje kako bi se para isključila (OFF) i pričekajte desetak sekundi.

1. Uvjerite se da je para isključena i pričekajte deset sekundi.
2. Pritisnite gumb za otpuštanje Lift-Off spremnika i povucite ručni spremnik za ručku.
3. Dok su nastavak ili produžno crijevo pričvršćeni na ručni spremnik, priključite alat na otvor.
4. Okrenite alat kako bi se učvrstio na svoje mjesto.

NAPOMENA: Ručni parni čistač neće funkcionirati ako svi dijelovi nisu dobro pričvršćeni. Kako bi para izlazila, na čistaču mora biti pričvršćen nastavak ili produžno crijevo. Osmišljena je i sigurnosna značajka kako bi se spriječilo istjecanje pare dok nastavak ili produžno crijevo nisu priključeni.

NAPOMENA: Para mora biti ISKLJUČENA (OFF) prije uklanjanja nastavaka i dodataka.



Produžno crijevo



Priključnik za nastavke



HR

Održavanje i njega

Uklanjanje svih podložaka za krpe

1. Iskopčajte čistač za tvrde podove iz električne utičnice.
2. Pažljivo uklonite podložak za krpu iz utora za podložak za krpu s pomoću otkopca Quick Release™. Podložak za krpe i utor mogu biti vrući.
3. Podložak za krpu može se prati u perilici u toploj vodi. Upotrebjavajte samo tekuće deterdžente. Nemojte upotrebjavati omekšivač za tkanine ili izbjeljivač. Za najbolje rezultate ostavite da se osuši na zraku.

⚠ UPOZORENJE

Kako biste smanjili rizik od električnog udara, prije održavanja isključite prekidač napajanja i isključite utikač iz električne utičnice.

OPREZ

Spremate li čistač u okomitom položaju dok je krpa na njemu mokra, mogu se stvoriti bijele mrlje na podu. Za uklanjanje bijelih mrlja upotrijebite ocat.



Korisničko jamstvo

Ovo se jamstvo primjenjuje samo izvan SAD-a i Kanade. Izdaje ga BISSELL International Trading Company BV („BISSELL“).

Ovo jamstvo izdaje tvrtka BISSELL. Daje vam određena prava. Nudi se kao dodatna pogodnost u odnosu na vaša prava zajamčena zakonom. Imate i druga prava zajamčena zakonom koja se razlikuju ovisno o državi. Svoja zakonska prava i pravne lijekove možete saznati ako nazovete mjesni centar za savjetovanje potrošača. Ništa iz ovog jamstva neće zamijeniti ili umanjiti bilo koje zakonsko pravo ili pravni lijek. Ako trebate dodatne upute povezane s ovim jamstvom ili imate pitanja o tome što jamstvo pokriva, nazovite službu za korisnike tvrtke BISSELL ili nazovite mjesnog distributera.

Ovo se jamstvo izdaje izvornom kupcu novog proizvoda i ne može se prenosi ti na druge. Kako biste podnijeli zahtjev za reklamaciju, morate biti u stanju priložiti dokaz o datumu kupnje.

Ograničeno dvogodišnje jamstvo

Podložno *IZUZECIMA I ISKLJUČENJIMA navedenima u nastavku, BISSELL će dvije godine od datuma kupnje izvornog kupca besplatno popravljati ili zamijeniti (s novim ili ponovno proizvedenim dijelovima ili proizvodima), prema izboru tvrtke BISSELL, bilo koji neispravni ili pokvareni dio ili proizvod.

BISSELL preporučuje da u jamstvenom roku čuvate izvorno pakiranje i dokaz o datumu kupnje u slučaju da u jamstvenom roku morate podnijeti zahtjev za reklamaciju. Čuvanje izvornog pakiranja može biti korisno u slučaju ponovnog pakiranja i prijevoza, ali ne predstavlja uvjet ovoga jamstva.

Ako je vaš proizvod zamijenila tvrtka BISSELL po osnovi ovog jamstva, na novi proizvod će se primjenjivati pogodnost iz ostatka odredbi ovog jamstva (računa se oddatuma izvorne kupnje). Bez obzira na to je li vaš proizvod popravljen ili zamijenjen ili nije, jamstveni rok neće se produljivati.

*IZUZECI I ISKLJUČENJA IZ ODREDBI JAMSTVA

Jamstvo se primjenjuje na proizvode koji se upotrebljavaju u kućanstvu, a ne u komercijalne svrhe ili svrhe iznajmljivanja. Potrošni dijelovi kao što su filtri, remeni i umetci za brisanje koje povremeno mora zamijeniti ili servisirati korisnik, nisu pokriveni ovim jamstvom.

Jamstvo se ne odnosi na bilo kakve kvarove prouzročene običnim habanjem. Oštećenja ili kvarovi koje je prouzročio korisnik ili neka treća strana bilo da su nastali slučajno, nemarom, zlonamjerno, zanemarivanjem ili bilo kojom drugom upotrebom koja nije u skladu s korisničkim vodičem, nisu pokriveni ovim jamstvom.

Neovlašteni popravci (ili pokušaji popravaka) poništavaju ovo jamstvo bez obzira je li tim popravkom/pokušajem prouzročena šteta ili nije.

Uklanjanje ili mijenjanje oznake s tehničkim podacima na proizvodu ili ako je oznaka postala nečitljiva, poništiti će ovo jamstvo.

SPREMITI KAO ŠTO JE NAVEDENO U NASTAVKU, BISSELL I NJEGOVI DISTRIBUTERI NE SMATRAJU SE ODGOVORNIMA ZA BILO KAKVE GUBITKE ILI ŠTETE KOJI SE NE MOGU PREDVIJETI ILI ZA BILO KAKVE SLUČAJNE ILI POSLJEDIČNE ŠTETE POVEZANE S UPOTREBOM OVOG PROIZVODA UKLJUČUJUĆI, BEZ OGRANIČENJA NA, GUBITAK DOBITI, GUBITAK POSLOVANJA, PREKID POSLOVANJA, GUBITAK POSLOVNE PRILIKE, POGIBELI, NEUGODNOST ILI RAZOČARANJE. SPREMITI KAO ŠTO JE NAVEDENO U NASTAVKU, ODGOVORNOST TVRTKE BISSELL NE PREMAŠUJE KUPOVNU CIJENU PROIZVODA.

TVRTKA BISSELL NI NA KOJI NAČIN NE ISKLJUČUJE ILI OGRANIČAVA SVOJU ODGOVORNOST ZA (A) SMRT ILI OSOBNU OZLJEDU PROUZROČENU NAŠIM NEMAROM ILI NEMAROM NAŠIH ZAPOSLENIKA, ZASTUPNIKA ILI PODIZVOĐAČA; (B) OBMANU ILI NEOVLAŠTENU POGREŠNO PREDSTAVLJANJE; (C) ILI BILO ŠTO DRUGO ŠTO SE NE MOŽE ISKLJUČITI ILI OGRANIČITI ZAKONOM.

Briga o potrošačima

Ako vaš proizvod tvrtke BISSELL trebate servisirati ili ako želite podnijeti zahtjev za reklamaciju po osnovi dvogodišnjeg ograničenog jamstva, kontaktirajte nas na sljedeće načine:

Web-mjesto:

www.BISSELL.com

Za upite iz Europe:

BISSELL International Trading Company B.V.
Stadhouderskade 55
1072 AB Amsterdam
Nizozemska

Posjetite web-mjesto tvrtke BISSELL: www.BISSELL.com

Kad kontaktirate tvrtku BISSELL, imajte pri ruci broj modela čistača.

Zabilježite broj modela: _____ Zabilježite datum kupnje: _____

NAPOMENA: Sačuvajte izvorni račun. To omogućuje dokazivanje datuma kupnje u slučaju podnošenja zahtjeva za reklamaciju. Pojednosti potražite u jamstvu.



©2016 BISSELL Homecare, Inc
Grand Rapids, Michigan
Sva prava pridržana. Tiskano u Kini
Broj dijela 160-8952 Verzija 06/16
Posjetite naše web-mjesto na: www.BISSELL.com

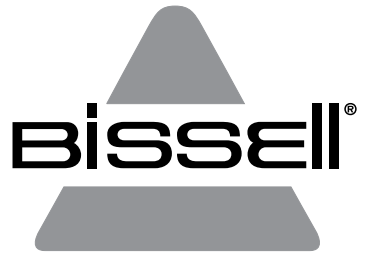

POWERFRESH[®]
LIFT-OFF[™]

1897 SOROZAT

FONTOS BIZTONSÁGI ELŐÍRÁSOK

OLVASSA EL AZ ÖSSZES UTASÍTÁST, MIELŐTT HASZNÁLNÁ A GŐZTAKARÍTÓGÉPET.

Elektromos berendezés használata esetén figyelembe kell venni az alapvető óvintézkedéseket, beleértve a következőket.

FIGYELMEZTETÉS

**KIZÁRÓLAG MEGFELELŐEN FÖDELTELEKT
ELEKTROMOS ALJZATBA CSATLAKOZTASSA
A KÉSZÜLÉKET.**

FIGYELMEZTETÉS

**A TŰZ, ÁRAMÜTÉS VAGY SÉRÜLÉS
KOCKÁZATÁNAK CSÖKKENTÉSÉRE:**

- » Használaton kívül vagy szervizelés előtt húzza ki az elektromos aljzataból.
- » A készüléket csökkent fizikai, érzékszervi vagy mentális képességű, illetve a gyakorlattal vagy ismeretekkel nem rendelkező személyek abban az esetben használhatják, ha őket felügyelik, vagy előzetesen utasítást kaptak a készülék biztonságos használatáról, és megértették a vele járó kockázatokat.
- » Ügyelni kell arra, hogy gyermekek ne játszhasználnak a készülékkel.
- » Ha a tápkábel megsérült, azt a gyártónak, saját szerviztechnikusának, vagy hasonlóan képzett személyeknek kell kicserélnie a veszély elkerülése érdekében.
- » Elektromos alkatrészeket tartalmazó berendezések irányába nem szabad folyadékot vagy gőzt irányítani.

FIGYELMEZTETÉS

A FELÜLET FORRÓ LEHET. NE ÉRJEN HOZZÁ.



**EZ A SZIMBÓLUM FIGYELMEZTETÉST
JELENT: FORRÁZÁSVESZÉLY**

KIZÁRÓLAG 220-240 V, 50/60 HZ-ES VÁLTÓÁRAMRÓL MŰKÖDTEHETŐ.

E készülék csak háztartási használatra alkalmas.

ŐRIZZE MEG A JELEN HASZNÁLATI UTASÍTÁST

- » A készüléket nem szabad felügyelet nélkül hagyni, ha be van dugva a konnektorba.
- » A készüléket tilos használni, ha leesett, ha sérülés jelei láthatók rajta, vagy ha szivárog.
- » A készüléket tartsa távol a gyermekektől, ha áram alatt van vagy éppen hűl.
- » A láb felületei használat közben felforrósodhatnak.
- » Ne hagyja magára a készüléket csatlakoztatott állapotában.
- » Ne módosítsa a földelt csatlakozó dugaszt.
- » Az áramütés kockázatának csökkentésére: Csak beltérben használja. Ne tegye ki esőnek. Tárolja beltérben.
- » Ne engedje, hogy játékként használják.
- » Kizárólag a használati útmutató szerint használja.
- » Csak a gyártó által javasolt kiegészítőket használja.
- » Ne használja sérült tápvezetékekkel vagy csatlakozóval.
- » Ne mártsa vízbe vagy más folyadékokba.
- » Ha a készülék nem az elvárt módon működik, azt leejtették, megsérült, kültéren hagyták vagy vízbe ejtették; ne kísérelje meg a használatát, és hivatalos szervizben javíttassa.
- » Elektromos alkatrészeket tartalmazó berendezések irányába nem szabad folyadékot vagy gőzt irányítani.
- » Ne húzza vagy hordozza a tápkábelénél fogva, ne használja a tápkábel fogantyúként, ne csukjon ajtót a tápkábelbe, illetve ne húzza a tápkábel éles szélék vagy sarkok körül.
- » Ne járassa a készüléket a kábele fölött.
- » Tartsa távol a tápkábel forró felületektől.
- » Kihúzásához a csatlakozó dugaszt fogja meg, ne a tápkábel.
- » Ne fogja meg a csatlakozó dugaszt vagy a készüléket nedves kézzel.
- » Ne helyezzen semmit a nyílásokba.
- » Kapcsoljon ki minden kapcsolót, mielőtt a készüléket kihúzná.
- » Különös gonddal járjon el a lépcsők tisztításakor.
- » Ne használja a készüléket olyan zárt térben, amely olajalapú festéktől, festékhígítótól, molyirtó anyagtól, gyúlékony portól és egyéb robbanásveszélyes vagy mérgező anyagtól származó gőztől telített.
- » A készüléket vízszintes felületen tartsa.

Köszönjük, hogy BISSELL gőztakarítógépet vásárolt

Nagyon örülünk, hogy BISSELL gőztakarítógépet vásárolt. Ez a teljes mértékben a legmodernebbnek számító háztartási takarítórendszer minden padlóápolási tudásunkat tartalmazza.

Az Ön BISSELL keménypadló-takarító gép jól megépített eszköz, melyet kétéves korlátozott garanciával is megtámogatunk. Hozzáértő, elkötelezett ügyfélszolgálatunk szintén a rendelkezésére áll, így amennyiben problémába ütközne, gyorsan figyelmes segítséghez juthat.

A padlókefélé gépet az én dédapám találta fel még 1876-ban. A BISSELL mára globális vezetővé vált az olyan kiváló minőségű takarítógépek tervezése, gyártása és szervizelése terén, mint például az Ön BISSELL keménypadló-takarító gépe.



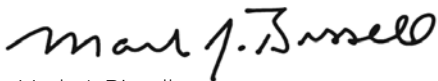

Még egyszer köszönöm, a BISSELL vállalatnál mindannyiunk nevében.



Mark J. Bissell
Elnök-vezérigazgató

Biztonsági előírások	66
Termék nézete	68
Összeszerelés	69
Használat	69-70
Karbantartás és ápolás	71
Jótállás	72
Szerviz	72

CH

	FIGYELMEZTETÉS	TŰZ, ÁRAMÜTÉS VAGY SÉRÜLÉS KOCKÁZATA.
	GŐZ	FORRÁZÁSVESZÉLY.
	ÚTMUTATÓ	OLVASSA EL A HASZNÁLATI ÚTMUTATÓT A TELJES BIZTONSÁGÉRT ÉS A KEZELÉSI UTASÍTÁSOKÉRT.
	WEEE	A SELEJTEZETT TERMÉKET NE NORMÁL HÁZTARTÁSI HULLADÉKKÉNT KEZELJE, ADJA LE HIVATALOS ÚJRAHASZNOSÍTÓ GYŰJTŐHELYEN. EZZEL SEGÍTI A KÖRNYEZET MEGÓVÁSÁT.

Termék nézete

- 1 Fogantyú
- 2 Zsinórakasztó
- 3 Tápkábel
- 4 Vizespohár
- 5 Easy Touch Digital Controls™ – Gőzszabályozó
- 6 Víztartály könnyű feltöltést biztosító nyílással
- 7 Forgócsukló
- 8 Gőztakarítóláb
- 9 Mikroszálas szőrpárnák
- 10 Illatkorongok
- 11 Hosszabbító tömlő
- 12 Gumi ablaktörő
- 13 Törőfej sík felületre
- 14 Rézsörtéjű kefe
- 15 Szőnyeggőzőző fej
- 16 Többcélű kefe – Fekete
- 17 Konyhai kefe – Piros/zöld
- 18 Eszközcsatlakozó
- 19 Ferde koncentrátor
- 20 Fugakefe
- 21 Sík kaparófej
- 22 Gőzszabályozó



9



10



11



12



13



14



15



16



17



18



19



20



21



* típusától függően eltérő

⚠ FIGYELMEZTETÉS

A műanyag fólia veszélyes lehet.
A fulladásveszély elkerülése érdekében
tartsa távol csecsemőktől és gyerekektől.

⚠ FIGYELMEZTETÉS

Ne csatlakoztassa keménypadló-takarító
gépét, amíg meg nem ismerte az összes
utasítást és használati eljárást.

⚠ FIGYELMEZTETÉS

Az áramütés kockázatának csökkentése
érdekében a karbantartás vagy hibaelhárítás
megkezdése előtt kapcsolja ki a készüléket,
és húzza ki a tápkábelt a hálózati aljzatból.

Összeszerelés

Az egység összeállítása

1. Csúsztassa be a készülék testét a lábba a rögzítő retesz kattanásáig.
2. Illessze fel a fogantyút a készülékház felső részére.
3. Az egység bal oldalán a középső furatba szerelje be a mellékelt csavart, és húzza meg.

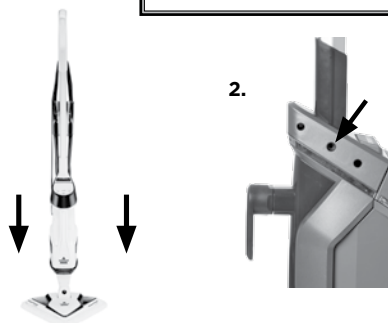

⚠ FIGYELMEZTETÉS

Ne csatlakoztassa keménypadló-takarító gép, amíg meg nem ismerte az összes utasítást és használati eljárást.

Használat

Speciális jellemzők

Easy Touch Digital Controls™

A nyomógombos kezelőszervek a levehető Lift-Off™ gőzfejlesztő egység elején találhatók.

MEGJEGYZÉS: Az On/Off (be/ki) kapcsológomb a gőz be- és kikapcsolására szolgál. Nyomja meg először a be- vagy a kikapcsoláshoz, mielőtt kiválasztja a HI (Erős) vagy LO (Gyenge) gőzadagolást.

(HI) – Erős gőz Használja tartós padlóra vagy makacs szennyeződésekre. A gőz bekapcsolásához nyomja meg egyszer. Nyomja meg újra a gőz kikapcsolásához.

(LO) – Gyenge gőz Használja érzékeny padlókhöz vagy könnyű, mindennapi takarításhoz. A gőz bekapcsolásához nyomja meg egyszer. Nyomja meg újra a gőz kikapcsolásához.

Mikroszálás szőrpárnák

Az újrahasználható mikroszálás szőrpárnák mosógépben moshatók és gyakorlatilag minden kemény padlófelületre használhatók. A fehér mikroszálás szőrpárna a legjobban mindennapi használatra érzékeny padlók, például kezelt keményfa és laminált padló esetében használható. A szürke és a fehér csíkos szőrpárna erősen szennyezett padlók súrolásához és makacsabb szennyeződések feltakarításához való.

MEGJEGYZÉS: A mellékelt szőrpárnák típusa és mennyisége géptípusonként eltérő.

Illatkorongok

Használja az illatkorongokat a gőztakarítógéppel a friss illat érdekében.

Tegye be az illatkorongot a szőrpárna zsebébe. Használja a teljes korongot a frissítő illathoz, vagy vágja félbe a kevésbé intenzív hatás érdekében.

⚠ FIGYELMEZTETÉS

Használja rendkívül körültekintően a gőztakarítógépet keményfa padlókon. A gőz kis területen történő hosszan tartó alkalmazása károsíthatja a fapadló felületkezelését. Tesztelje a gőztakarítógép hatását egy nem feltűnő helyen, mielőtt nagyobb terület takarításába kezd. A gőztakarítógép forró gőzt hoz létre, ezért takarításkor mozgassa a készüléket folyamatosan. Ahol a fapadlón rendszeresen járnak és ahol közvetlen napfény éri, a felületkezelés megkaphat, így érzékenyebb lesz a gőz okozta károsodásra. A gőztakarítógép használata előtt egyeztessen fapadló felületkezelő és lerakó specialistával.

Tipp

» Ne kísérlelje meg a keménypadló-takarító gép gőzzel történő használatát úgy, hogy nincs víz a tartályában. Kopogó hang jelzi, hogy nincs víz.

Használat

Előkészítés a használatra

1. Erősítse fel a szörpárnát a lábra. (A szörpárnát gumiszalag rögzíti a lábon.) * Előfordulhat, hogy már rajta is van.

2. Töltse fel a víztartályt.

a. A víztartály nyílása az oldalán található. Vegye le a fedelet, és a vizespohárral töltse fel a tartályt. **MEGJEGYZÉS: Ne töltse túl, a víz kiömölhet. A legjobb eredmény szobahőmérsékletű vízzel érhető el.**

b. Zárja le a tartály fedelét, és nyomja le határozottan.

3. Húzza meg, és csavarja el az óra járásával megegyező irányba a Quick Release™ zsinórakasztót, csévélje le teljesen a tápkábelt, és csatlakoztassa egy megfelelő aljzatba, lásd: Fontos biztonsági előírások, 66. oldal.

MEGJEGYZÉS: Ne tegyen vegyszert a Lift-Off™ gőztakarítógép víztartályába.

MEGJEGYZÉS: A gőztakarítógép első használatakor vagy közvetlenül a víztartály újratöltését követően a szivattyú először kattogó hangot hallathat. Ez nem rendellenesség, és maximum 30 másodpercig tarthat.

A gőztakarítógép használata

A keménypadló-takarító gép használható kemény padló takarítására, valamint a speciális eszközök jóvoltából padló fölötti tisztításra is. A legjobb eredmény érdekében először porszívózza fel a padlóról a port és egyéb apró törmelékeket, mielőtt használni kezdené a gőztakarítógépet.

A keménypadló-takarító gép kemény padlófelületek, például kerámiacsempé, vinil, márvány, kő és kezelt keményfa padlók takarítására készült. Viasszal kezelt és némely nem viaszos padlón használva a csillogás tompulhat. A keménypadló-takarító gép nem alkalmas kezeletlen fapadlók takarítására. A legjobb eredmény érdekében próbálja ki egy nem feltűnő helyen, és konzultáljon a gyártóval a padló kezelésének tekintetében.

1. Dugja be a készüléket, és várjon 30 másodpercet, amíg bemelegszik. A „készzenlét” visszajelző a gőztakarítógép felfűtése alatt villog. Amikor a készülék bemelegedett, a „készzenlét” visszajelző fényes folyamatosra vált. Először nyomja meg az On/Off (Be/Ki) gombot, majd válassza ki a HI (Erős) vagy LO (Gyenge) gőzadagolást.

HI (tartós padlóhoz vagy makacs szennyződésekhöz) vagy LO (érzékeny padlókhöz vagy mindennapi takarításhoz).

2a.



⚠ FIGYELMEZTETÉS

A láb színezett lemezei a gőztakarítógép használata során felforrósodhatnak. Ne érjen hozzájuk, amíg le nem hűlnek.

1.



⚠ FIGYELMEZTETÉS

Ne tegyen vízkőoldót, valamint alkoholos vagy tisztítószeres terméket a gőztisztítóba, mert tönkremehet vagy megszűnhet a használati biztonsága.

Tipp

» A keménypadló-takarító gép élettartamának megnövelése érdekében azt javasoljuk, használjon hozzá desztillált vagy ioncserélt vizet.

Használat

A gőztakarítógép használata, folytatás

2. Fogja meg a gőztakarítógép fogantyúját, és reteszelj ki a takarítás megkezdéséhez.
3. Kezdje a takarítást a készüléket lassan mozgatva a padlón. A nedvesség a padlón takarítás közben nem rendelkezésszerű.
4. Ha a keménypadló-takarító gép nem bocsát ki gőzt, kapcsolja ki, és húzza ki a konnektorból. Ellenőrizze, hogy nem fogyott-e ki a víz a tartályból. Ha kifogyott, töltsse fel a víztartályt.

FIGYELEM

A gőzfejlesztő egység eltávolításakor bennrekedt gőz szabadulhat ki. A gőzzel történő esetleges érintkezés elkerülése érdekében a kikapcsolást követően várjon 10 másodpercet, mielőtt eltávolítja a gőzfejlesztő egységet vagy a takarító eszközöket. Eszközök és tartozékok eltávolítása vagy csatlakoztatása előtt ellenőrizze, hogy a gőz ki lett kapcsolva.

A Lift-Off™ gőzfejlesztő egység használata

MEGJEGYZÉS: Ha szőrpárnás takarításról kézi tisztításra szeretne váltani, az On/Off (Be/Ki) gombot megnyomva kapcsolja ki a gőzt, és várjon tíz másodpercet.

1. Ellenőrizze a gőz kikapcsolt állapotát, és várjon tíz másodpercet.
2. Nyomja meg a Lift-Off kioldó gombot, és húzza ki a kézi gőzfejlesztő egységet a fogantyújánál fogva.
3. Rögzítse a kézi gőzfejlesztő egységre a csatlakozót vagy a hosszabbító tömlőt, majd csatlakoztassa a takarító eszközt a nyílásra.
4. Fordítsa el az eszközt a rögzítéséhez.

MEGJEGYZÉS: A kézi gőzfejlesztő egység csak megfelelő csatlakozás esetén működik. Gőz kibocsátásához a csatlakozót vagy a hosszabbító tömlőt csatlakoztatnia kell. Egy beépített biztonsági funkció meggátolja a gőzkibocsátást, ha a csatlakozó vagy a hosszabbító tömlő nincs a helyén.

MEGJEGYZÉS: Eszközök és tartozékok eltávolítása vagy csatlakoztatása előtt ellenőrizze, hogy a gőz ki lett kapcsolva.

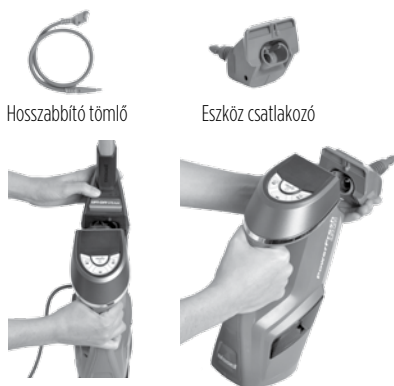

Hosszabbító tömlő

Eszköz csatlakozó

UH

Karbantartás és ápolás

Az összes szőrpárna eltávolítása

1. Húzza ki a keménypadló-takarító gépet az elektromos aljzatból.
2. Távolítsa el a szőrpárnát a tálcájából a Quick Release™ fül segítségével. A szőrpárna és a tálca forró lehet.
3. A szőrpárna meleg vízzel mosógépben mosható. Csak folyékony mosószert használjon. Ne használjon öblítőt vagy fehérítőt. A legjobb eredmény érdekében a szárítást levegőn végezze.

⚠ FIGYELMEZTETÉS

Az áramütés kockázatának csökkentése érdekében a karbantartás megkezdése előtt kapcsolja ki a készüléket, és húzza ki a tápkábelét a hálózati aljzatból.

FIGYELEM

Ha a takarítógépet nedves szőrpárnával felfelé néző helyzetben tároljuk, akkor fehér nyomokat hagyhat a padlón. A fehér nyomok eltávolításához használjon ecetet.

Fogyasztói garancia

A jelen garancia kizárólag az Amerikai Egyesült Államok és Kanada területén kívül érvényes. A garancia nyújtója a BISSELL International Trading Company BV („BISSELL”).

A jelen garancia nyújtója a BISSELL. A garancia bizonyos jogokat biztosít. A garanciát az Ön törvényben meghatározott jogain kívül további előnyként nyújtjuk. Ön egyéb, a jogszabályokban meghatározott jogokkal rendelkezik, melyek országonként eltérőek lehetnek. A törvényben előírt jogokról és jogorvoslatokról a helyi ügyfélszolgálatnál tájékozódhat. A jelen garanciában semmi sem helyettesíti vagy csökkenti a jogszabályokban meghatározott jogokat vagy jogorvoslatokat. Ha a jelen garanciára vonatkozóan további információkra van szüksége vagy kérdése van a garanciával fedezett esetekkel kapcsolatban, kérjük, forduljon a BISSELL Consumer Care-hez vagy a helyi forgalmazóhoz.

A jelen garanciát az új termék eredeti beszerzőjének részére nyújtjuk, és az nem átruházható. A garancia igénybe vételéhez igazolnia kell a beszerzés dátumát.

Korlátozott, két éves garancia

Az alábbi *KIVÉTELEK ÉS KIZÁRÁSOK fejezetnek megfelelően, a BISSELL a készülék első vásárlója részére a beszerzés keltétől számított két évig vállalja díjmentesen bármely hiányos vagy hibás alkatrész vagy termék javítását vagy cseréjét (új vagy utángyártott alkatrészsel vagy termékkel), a BISSELL döntése szerint.

A BISSELL javasolja, hogy a garanciális időszak alatt őrizze meg az eredeti csomagolást és a beszerzés keltét igazoló bizonylatot arra az esetre, ha a szóban forgó időszak alatt garanciális igény merülne fel. Az eredeti csomagolás megőrzése hasznos lehet a visszacsomagoláshoz és szállításhoz, azonban a garanciának nem feltétele.

Ha a terméket a BISSELL a jelen garancia keretében kicseréli, az új készülékekre a jelen garanciából fennmaradó (az eredeti vásárlás időpontjától számított) időszak vonatkozik. A jelen garancia nem terjeszthető ki a készülék javítása vagy cseréje esetén.

* A GARANCIÁLIS FELTÉTELEK ALÓLI KIVÉTELEK ÉS KIZÁRÁSOK

A jelen garancia csak a személyes, háztartásban használt készülékekre vonatkozik, a kereskedelmi vagy kölcsönzési célú készülékekre nem. A garancia nem terjed ki a kopó alkatrészekre, mint például szűrőkre, szijakra és szőrpámkákra, melyeket a felhasználónak időről időre ki kell cserélnie vagy szervizelni kell.

Ez a garancia nem vonatkozik a szokásos kopásból vagy elhasználódásból származó károkra. A garancia nem fedezi a felhasználó vagy külső fél által okozott kárt vagy meghibásodást, mely baleset, hanyagság, visszaélés, gondatlanság vagy bármely más a használati utasítástól eltérő használat eredménye.

Nem engedélyezett javítás (vagy annak kísérlete) esetén a garancia elvesz, akár okoztak kárt ezzel a javítással vagy kísérletével, akár nem.

A terméken lévő termékímke eltávolítása vagy megroncsolása, illetve olvashatatlanná tétele esetén a garancia elvesz.

AZ ALÁBBIKBAN MEGHATÁROZOTTAK SZERINT A BISSELL ÉS FORGALMAZÓI NEM FELELNEK SEMMIFÉLE ELŐRE NEM LÁTHATÓ VESZTESÉGÉRT VAGY KÁRÉRT, ILLETVE BÁRMILYEN VÉLETLENSZERŰ VAGY KÖVETKEZMÉNYES KÁRÉRT JELEN TERMÉK HASZNÁLATÁBÓL EREDŐEN, BELEÉRTVE PL. ELVESZETT HASZON, ELVESZETT ÜZLET, ÜZLETVITEL MEGSZAKADÁSA, LEHETŐSÉG ELVESZTÉSE, AGGDALOM, KÉNYELMETLENSÉG VAGY CSALÓDOTTSA. AZ ALÁBBIKBAN MEGHATÁROZOTTAK SZERINT A BISSELL FELELŐSSÉGE NEM TERJED KI A TERMÉK BESZERZÉSI ÁRÁRA.

A BISSELL NEM ZÁRJA KI ÉS SEMMILYEN MÓDON NEM KORLÁTOZZA FELELŐSSÉGÉT (A) GONDATLANSÁGUNKBÓL VAGY ALKALMAZOTTAINK, ÜGYNÖKEINK VAGY ALVÁLLALKOZÓINK GONDATLANSÁGÁBÓL EREDŐ HALÁL VAGY SZEMÉLYI SÉRÜLÉS; (B) CSALÁS VAGY MEGTÉVESZTŐ HAMIS KÖZLÉS ESETÉN; (C) VAGY BÁRMELY MÁS ÜGYBEN, MELY NEM ZÁRHATÓ KI ÉS NEM KORLÁTOZHATÓ A TÖRVÉNY SZERINT.

Fogyasztóvédelem

Ha BISSELL terméke szervizelésre szorul vagy kétéves korlátozott garanciánk szerint jelezné igényét, kérjük, lépjen kapcsolatba velünk az alábbiak szerint:

Honlap:

www.BISSELL.com

Európai kérdések esetén:

BISSELL International Trading Company B.V.
Stadhouderskade 55
1072 AB Amsterdam
Hollandia

Látogassa meg a BISSELL honlapját: www.BISSELL.com

Ha a BISSELL-hez fordul, tartsa kéznél a tisztító berendezés modellszámát.

Kérjük, jegyezze fel a modellszámot: _____ Kérjük, írja be a vásárlás dátumát: _____

MEGJEGYZÉS: Kérjük, tartsa meg az eredeti vásárlási bizonylatot. Ez igazolja a vásárlás keltét garanciális igény esetén. A részleteket lásd a garanciánál.



©2016 BISSELL Homecare, Inc
Grand Rapids, Michigan
Minden jog fenntartva. Nyomtatási hely: Kína
Cikkszám 160-8952, Átd. 06/16
Látogassa meg honlapunkat: www.BISSELL.com

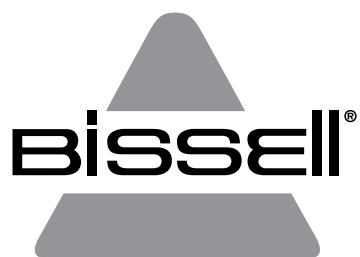

POWERFRESH[®]
LIFT-OFF[™]

SERIE 1897

ISTRUZIONI IMPORTANTI PER LA SICUREZZA

LEGGI TUTTE LE ISTRUZIONI PRIMA DI UTILIZZARE IL TUO LAVAPAVIMENTI A VAPORE.

Quando usi un dispositivo elettrico, devi seguire sempre le precauzioni di base, incluse le seguenti:

⚠ AVVERTENZA
COLLEGARLO SEMPRE A UNA PRESA ELETTRICA CORRETTAMENTE DOTATA DI MESSA A TERRA.

⚠ AVVERTENZA
PER RIDURRE RISCHIO DI INCENDI, FOLGORAZIONI O INFORTUNI:

- » Staccarlo dalla presa elettrica quando non è in uso e prima di eseguirne la manutenzione.
- » Questo apparecchio può essere usato da persone con capacità fisiche, sensoriali o mentali ridotte, oppure senza esperienza o pratica, purché vengano sorvegliati o istruiti sull'utilizzo sicuro dell'apparecchio e comprendano i relativi pericoli.
- » I bambini devono essere sorvegliati per assicurarsi che non giochino con l'apparecchio.
- » Se il cavo di alimentazione appare danneggiato, deve essere sostituito dal produttore, da un suo tecnico di assistenza o da persone altrettanto qualificate, per evitare rischi.
- » Non dirigere getti di liquido o vapore verso apparecchiature contenenti componenti elettrici.

- » Il dispositivo non deve essere lasciato incustodito quando è collegato alla rete elettrica.
- » Il dispositivo non deve essere utilizzato se è caduto e riporta segni visibili di danni o perdite.
- » Tenere il dispositivo lontano dalla portata dei bambini quando è alimentato o si sta raffreddando.
- » Le superfici della base possono diventare calde durante l'utilizzo.
- » Non lasciare incustodito l'apparecchio mentre è collegato.
- » Non modificare la connessione di messa a terra.
- » Per ridurre rischio di folgorazioni: Usare solo all'interno. Non esporre alla pioggia. Conservare in ambiente chiuso.
- » Non lasciare che venga utilizzato come giocattolo.
- » Utilizzare solo come descritto nella guida per l'utente.
- » Usare solo gli accessori consigliati dal produttore.
- » Non utilizzare se il cavo o la spina sono danneggiati.
- » Non immergere in acqua o liquidi.
- » Se l'apparecchio non funziona nel modo previsto, oppure è caduto o è stato danneggiato, lasciato all'aperto o caduto in acqua, non cercare di metterlo in funzione e farlo riparare da un centro di assistenza autorizzato.
- » Non dirigere getti di liquido o vapore verso apparecchiature contenenti componenti elettrici.
- » Non tirarlo né trascinarlo tenendolo per il cavo, non utilizzare il cavo come maniglia, non chiudere lo sportello sul cavo o non tirare il cavo intorno a spigoli vivi o angoli.
- » Non far passare l'apparecchio sul cavo.
- » Tenere lontano il cavo dalle superfici riscaldate.
- » Per staccare la spina, afferrare la spina, non il cavo.
- » Non maneggiare la spina o l'apparecchio con le mani bagnate.
- » Non inserire oggetti nelle aperture.
- » Spegnerne tutti i comandi prima di staccare la spina.
- » Fare ulteriore attenzione durante la pulizia delle scale.
- » Non utilizzare l'apparecchio in uno spazio confinato saturo di vapori rilasciati da vernici a base oleosa, solventi per vernici o da alcuni prodotti antitarma, polveri infiammabili o altri vapori esplosivi o tossici.
- » Tenere l'apparecchio su una superficie piana.

⚠ AVVERTENZA
LA SUPERFICIE POTREBBE ESSERE CALDA. EVITARE IL CONTATTO.



QUESTO SIMBOLO SIGNIFICA AVVERTENZA:
PERICOLO DI SCOTTATURE

UTILIZZARE SOLO CON ALIMENTAZIONE A 220-240 VOLT C.A. 50/60 HZ.

Questo modello è solo per l'utilizzo domestico.

CONSERVA QUESTE ISTRUZIONI

Grazie per avere acquistato questo lavapavimenti a vapore BISELL

Siamo lieti che tu abbia acquistato un lavapavimenti a vapore BISELL. La progettazione e la costruzione di questo sistema per la pulizia della casa, completo e ad alta tecnologia, integra tutto ciò che sappiamo sulla cura dei pavimenti.

Il tuo lavapavimenti BISELL per pavimenti rigidi è stato costruito con cura ed è supportato da una garanzia limitata di due anni. Viene inoltre supportato da un reparto di Assistenza clienti competente e dedicato, quindi potrai ricevere un'assistenza rapida e premurosa per qualsiasi problema.



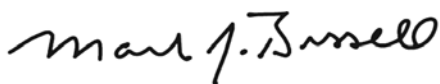

Nel 1876, il mio bisnonno inventò la spazzatrice per pavimenti. Oggi BISELL è leader globale nella progettazione, nella costruzione e nell'assistenza di prodotti di alta qualità per la pulizia della casa, come questo lavapavimenti BISELL per pavimenti rigidi.

Grazie ancora da tutti noi di BISELL.



Mark J. Bissell
Presidente e Amministratore delegato

Istruzioni per la sicurezza.	74
Vista del prodotto	76
Assemblaggio	77
Funzionamento.	77-79
Manutenzione e cura.	79
Garanzia	80
Assistenza	80

	AVVERTENZA	RISCHIO DI INCENDI, FOLGORAZIONI O INFORTUNI.
	VAPORE	PERICOLO DI SCOTTATURE.
	GUIDA	LEGGERE LA GUIDA PER L'UTENTE PER TUTTE LE ISTRUZIONI PER LA SICUREZZA E PER L'UTENTE.
 	RAEE	NON SMALTIRE L'APPARECCHIO INSIEME AI NORMALI RIFIUTI DOMESTICI AL TERMINE DELLA SUA VITA UTILE, MA PORTALO A UN PUNTO DI RACCOLTA AUTORIZZATO PER CONSENTIRNE IL RICICLO. IN QUESTO MODO FAVORIRAI LA CONSERVAZIONE DELL'AMBIENTE.

Vista del prodotto

- 1 Impugnatura
- 2 Molletta per il cavo
- 3 Cavo di alimentazione
- 4 Caraffa dell'acqua
- 5 Easy Touch Digital Controls™ - Aumento/Diminuzione vapore
- 6 Serbatoio dell'acqua con apertura per riempimento rapido
- 7 Snodo inclinabile
- 8 Base con panno a vapore
- 9 Panni in microfibra
- 10 Dischi per fragranze
- 11 Tubo di prolunga
- 12 Accessorio lavavetri
- 13 Accessorio per superfici piane
- 14 Spazzola con setole in ottone
- 15 Accessorio vaporizzatore per tessuti
- 16 Spazzola multifunzione - Nera
- 17 Spazzole per cucina - Rosso/Verde
- 18 Raccordo per accessori
- 19 Concentratore angolato
- 20 Spazzola per intonaci
- 21 Raschiatoio per superfici piane
- 22 Levetta per vapore

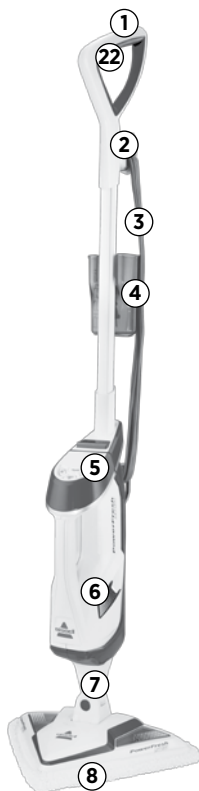

9



10



11



12



13



14



15



16



17



18



19



20



21



* varia secondo il modello

AVVERTENZA

Le pellicole in plastica possono essere pericolose. Per evitare il pericolo di soffocamento, tenerle lontane da neonati e bambini.

AVVERTENZA

Non collegare il lavapavimenti fino a quando non hai acquisito familiarità con tutte le istruzioni e le procedure operative.

AVVERTENZA

Per ridurre il rischio di incendi, folgorazioni o infortuni, spegni l'apparecchio e stacca la spina polarizzata dalla presa elettrica prima di eseguire operazioni di manutenzione o controlli per la risoluzione dei problemi.

Assemblaggio

Per assemblare l'unità

1. Inserisci il corpo motore nella base fino a quando non senti scattare la linguetta di bloccaggio.
2. Inserisci l'impugnatura nella parte superiore del corpo motore.
3. Inserisci la vite fornita nel foro intermedio sul lato sinistro dell'unità, serrandola.

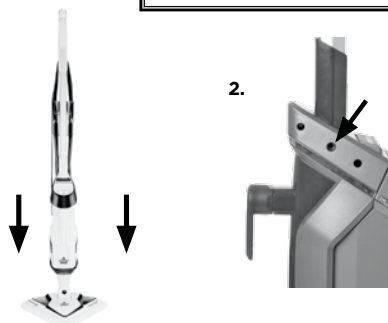

AVVERTENZA

Non collegare il lavapavimenti fino a quando non hai acquisito familiarità con tutte le istruzioni e le procedure operative.

Funzionamento

Caratteristiche speciali

Easy Touch Digital Controls™

I comandi di accensione sensibili al tocco sono situati sulla parte anteriore del modulo Lift-Off™.

NOTA: Il pulsante On/Off serve ad attivare e disattivare il vapore. Premilo su ON o OFF prima di scegliere l'impostazione HI (alto) o LO (basso) per il vapore.

(HI) - Vapore alto Usare per pavimenti robusti o sporco difficile. Per attivare il vapore, premerlo una volta. Premilo di nuovo per spegnere il vapore.

(LO) - Vapore basso Usare per pavimenti delicati o per le pulizie leggere di ogni giorno. Per attivare il vapore, premerlo una volta. Premilo di nuovo per spegnere il vapore.

Panni in microfibra

I panni riutilizzabili in microfibra sono lavabili in lavatrice e praticamente utilizzabili su tutti i pavimenti rigidi. Il panno in microfibra bianco è ideale per l'uso quotidiano su pavimenti delicati come pavimenti in legno incollato e laminato. Il panno a strisce grigie e bianche può essere utilizzato per pulire pavimenti con sporco difficile e per le macchie più resistenti.

NOTA: Il tipo e la quantità dei panni inclusi varia secondo il modello.

Dischi per fragranze

Utilizzare il disco con la fragranza insieme al lavapavimenti a vapore per ottenere un profumo di fresco.

Inserire il disco con la fragranza nella tasca all'interno del panno. Usare il disco intero per un profumo di fresco intenso o tagliarlo a metà per una profumazione più leggera.

AVVERTENZA

Esercita la massima attenzione quando usi il lavapavimenti a vapore su pavimenti in legno. L'applicazione prolungata del vapore sulla stessa area aumenta il rischio di danni al trattamento superficiale dei pavimenti in legno. Provare il lavapavimenti a vapore in un'area nascosta prima di passarlo su un'area più ampia. Il lavapavimenti a vapore genera vapore caldo, quindi è necessario spostare continuamente l'unità durante la pulizia. Il passaggio continuo e la luce solare diretta consumano il trattamento superficiale dei pavimenti in legno, rendendoli più soggetti ai danni causati dal vapore. Consultare il proprio fornitore di trattamenti per pavimenti in legno prima di utilizzare il lavapavimenti a vapore.

Suggerimento

» Non cercare di utilizzare il lavapavimenti a vapore impostato su vapore quando il serbatoio dell'acqua è vuoto. Potresti sentire una serie di colpi, che segnala l'assenza d'acqua.

Funzionamento

Preparazione

1. Applica il panno sulla base del lavapavimenti.
(Il panno è fissato alla base con un elastico.)
*Il panno potrebbe essere già applicato.
2. Riempi il serbatoio dell'acqua.
 - a. L'apertura del serbatoio dell'acqua è situata sul retro del serbatoio dell'acqua. Rimuovi il coperchio e utilizza la caraffa per riempirlo.
NOTA: Non riempirlo eccessivamente per evitare perdite d'acqua. L'acqua a temperatura ambiente potrebbe garantire risultati migliori.
 - b. Chiudi il coperchio del serbatoio, serrandolo.

3. Tira e ruota in senso orario l'avvolgicavo Quick Release™ per svolgere completamente il cavo di alimentazione e inseriscilo in una presa, come descritto nelle Istruzioni importanti per la sicurezza a pagina 74.

NOTA: Non usare prodotti chimici nel serbatoio dell'acqua Lift-Off™ del tuo lavapavimenti a vapore.

NOTA: Durante il primo utilizzo del lavapavimenti a vapore, o durante il primo utilizzo dopo aver riempito il serbatoio, la pompa potrebbe emettere una serie di colpi. Questo è normale e potrebbe durare fino a 30 secondi.

2a.



Uso del lavapavimenti a vapore

Questo lavapavimenti a vapore può essere utilizzato su pavimenti rigidi o sopra il pavimento, usando accessori specializzati. Per ottenere i risultati migliori, prima di utilizzare il lavapavimenti a vapore passa l'aspirapolvere per eliminare polvere e piccoli detriti.

Il tuo lavapavimenti a vapore è stato progettato per la pulizia di pavimenti rigidi, come i pavimenti in piastrelle di ceramica, vinile, marmo, pietra e parquet incollato. L'uso sui pavimenti trattati a cera o su alcuni pavimenti non trattati a cera potrebbe ridurne la lucentezza. Il lavapavimenti a vapore non deve essere utilizzato su pavimenti in legno flottanti. Per ottenere i risultati migliori, provalo in un'area nascosta e leggi le istruzioni di pulizia fornite dal produttore del pavimento.

1. Collega l'unità e attendi 30 secondi perché si riscaldi. L'indicatore "pronto" lampeggia mentre il lavapavimenti a vapore si riscalda. Quando il riscaldamento è completo, l'indicatore "pronto" rimane acceso. Premi prima il pulsante On/Off. Quindi scegli l'impostazione HI o LO per il vapore.

HI (per pavimenti robusti o macchie difficili) o
LO (per pavimenti delicati o per le pulizie di ogni giorno).



AVVERTENZA

Quando il lavapavimenti a vapore è in uso, le piastre colorate sulla base possono diventare calde. Non toccarle mentre sono calde.

1.



AVVERTENZA

Non mettere mai prodotti anticalcare, a base d'alcol o detersivi nel lavapavimenti a vapore, in quanto potrebbero danneggiarlo o comprometterne la sicurezza d'uso.

Suggerimento

» Si consiglia l'uso di acqua distillata o demineralizzata per prolungare la vita del lavapavimenti per pavimenti rigidi.

Funzionamento

Uso del lavapavimenti a vapore (continua)

2. Afferra l'impugnatura del lavapavimenti a vapore e tienila saldamente per iniziare a passare l'apparecchio.
3. Inizia a pulire muovendo lentamente l'unità sulla superficie del pavimento. Durante la pulizia, è normale che il pavimento si inumidisca.
4. Quando il lavapavimenti a vapore smette di produrre vapore, spegni l'unità e scollegala dalla presa di corrente. Verifica che vi sia acqua nel serbatoio. Se il serbatoio dell'acqua è vuoto, riempilo.

ATTENZIONE

Quando rimuovi il modulo vaporizzatore, il vapore accumulato potrebbe fuoriuscire. Per evitare ogni possibile contatto con il vapore, attendi 10 secondi dopo aver spento l'unità prima di rimuovere il modulo o gli accessori. Assicurati di spegnere il vapore prima di collegare o scollegare attrezzi e accessori.

Uso del modulo Lift-Off™

NOTA: Quando passi dall'uso del panno all'uso del modulo manuale, premi il pulsante On/Off per disattivare il vapore, quindi attendi dieci secondi.

1. Assicurati che il vapore sia disattivato e attendi dieci secondi.
2. Premi il pulsante di rilascio Lift-Off ed estrai il modulo manuale prendendolo per l'impugnatura.
3. Con il connettore o il tubo di prolunga applicati al modulo manuale, connetti l'accessorio sull'apertura.
4. Ruota l'accessorio per bloccarlo in posizione.

NOTA: Il modulo vaporizzatore manuale non funziona senza gli accessori corretti. Perché venga emesso il vapore, si deve collegare il connettore o il tubo di prolunga. Una funzione di sicurezza impedisce che sia emesso il vapore quando non è montato il connettore o il tubo di prolunga.

NOTA: Assicurati di spegnere il vapore prima di collegare o scollegare attrezzi e accessori.



Manutenzione e cura

Rimozione di tutti i panni di pulizia

1. Stacca il lavapavimenti per pavimenti rigidi dalla presa elettrica.
2. Rimuovi con attenzione il panno dal piano di fissaggio utilizzando la levetta Quick Release™. Il panno e il piano di fissaggio possono essere caldi.
3. Il panno può essere lavato in lavatrice con acqua calda. Utilizza solo detersivi liquidi. Non utilizzare ammorbidenti o candeggina. Per ottenere i migliori risultati, lascia asciugare all'aria.

AVVERTENZA

Per ridurre il rischio di incendi, folgorazioni o infortuni, spegni l'apparecchio e stacca la spina dalla presa elettrica prima di eseguire operazioni di manutenzione.

ATTENZIONE

Il lavapavimenti tenuto in posizione verticale con un panno bagnato potrebbe lasciare dei segni bianchi sul pavimento. Per rimuovere i segni bianchi, pulisci con aceto.

Garanzia per i consumatori

Questa Garanzia si applica solo ai di fuori degli USA e del Canada. È offerta da BISSELL International Trading Company BV ("BISSELL").

Questa Garanzia è offerta da BISSELL. Ti concede diritti specifici. È offerta in aggiunta ai tuoi diritti di legge. In base alla legge hai anche altri diritti che possono variare da un paese all'altro. Per conoscere i tuoi diritti di legge e i relativi rimedi contattando il servizio locale di assistenza ai consumatori. Nulla di questa Garanzia sostituisce o sminuisce alcuno dei diritti o dei rimedi garantiti per legge. Se ti servono informazioni aggiuntive riguardo a questa Garanzia o devi porre domande riguardo a quanto è coperto, contatta l'Assistenza consumatori BISSELL o il tuo distributore di zona.

Questa Garanzia viene offerta all'acquirente originale del prodotto nuovo e non è trasferibile. Per la richieste di intervento in base a questa Garanzia devi essere in grado di dimostrare la data d'acquisto.

Garanzia limitata di due anni

Qualora non si verifichino le *ECCEZIONI ED ESCLUSIONI identificate di seguito, BISSELL, per due anni dalla data di acquisto da parte dell'acquirente originale riparerà o sostituirà (con componenti o prodotti nuovi o ricondizionati), a discrezione di BISSELL e senza alcun addebito, qualsiasi prodotto o componente difettoso o malfunzionante.

BISSELL raccomanda di conservare l'imballaggio originale e la prova della data d'acquisto per tutta la durata del periodo di Garanzia, qualora se ne presenti la necessità, per richiedere di interventi in Garanzia nel periodo. La conservazione dell'imballaggio originale aiuterà in qualsiasi riconfezionamento e trasporto eventualmente necessari, ma non è vincolante per la Garanzia.

Se il prodotto viene sostituito in Garanzia da BISSELL, il nuovo articolo godrà di questa Garanzia fino al resto della sua durata (calcolato dalla data dell'acquisto originale). Il periodo di questa Garanzia non sarà esteso, indipendentemente dal fatto che il prodotto sia riparato o sostituito.

*ECCEZIONI ED ESCLUSIONI DAI TERMINI DELLA GARANZIA

Questa Garanzia si applica ai prodotti per uso domestico personale e non commerciale, o a scopo di noleggio. I componenti consumabili come filtri, cinghie e cuscinetti di feltro, che devono essere sostituiti o riparati di volta in volta dall'utente, non sono coperti da questa Garanzia.

Questa Garanzia non si applica a nessun difetto derivante da normale usura e logoramento. Danni o malfunzionamenti causati dall'utente o da qualsiasi terza parte a seguito di incidente, negligenza, abuso, trascuratezza, o qualsiasi altro utilizzo non conforme alla Guida per l'utente, non è coperto da questa Garanzia.

Qualsiasi riparazione (o tentata riparazione) non autorizzata rende non valida questa Garanzia se il danno è stato causato da tale riparazione/tentata riparazione.

La rimozione o la manomissione della Targhetta identificativa del prodotto, o qualsiasi operazione che la renda illeggibile, rende non valida questa Garanzia.

SALVO COME STABILITO DI SEGUITO, BISSELL E I SUOI DISTRIBUTORI NON SARANNO RESPONSABILI DI QUALSIASI PERDITA O DANNO NON PREVEDIBILE O DI DANNI ACCIDENTALI O CONSEGUENTI DI QUALSIASI NATURA CONNESSI ALL'UTILIZZO DI QUESTO PRODOTTO INCLUSI, SENZA LIMITAZIONI, LA PERDITA DI PROFITTO, LA PERDITA DI AFFARI, L'INTERRUZIONE DELL'ATTIVITÀ AZIENDALE, LA PERDITA DI OPPORTUNITÀ, STRESS, DISAGI O FRUSTRAZIONI. SALVO COME STABILITO DI SEGUITO, LA RESPONSABILITÀ DI BISSELL NON POTRÀ SUPERARE IL PREZZO D'ACQUISTO DEL PRODOTTO.

BISSELL NON ESCLUDE NÉ LIMITA IN NESSUN MODO LA PROPRIA RESPONSABILITÀ IN CASO DI (A) MORTE O LESIONI PERSONALI CAUSATE DALLA NOSTRA NEGLIGENZA O DALLA NEGLIGENZA DEI NOSTRI DIPENDENTI, NOSTRI AGENTI O SUBAPPALTATORI; (B) FRODE O TRAVISAMENTO FRAUDOLENTO; (C) QUALSIASI ALTRA CAUSA CHE NON POSSA ESSERE ESCLUSA O LIMITATA PER LEGGE.

Servizio consumatori

Qualora il tuo prodotto BISSELL dovessero richiedere assistenza o per qualsiasi richiesta di intervento in base alla nostra Garanzia limitata di due anni, contattaci come segue:

Sito web:

www.BISSELL.com

Per richieste dall'Europa:

BISSELL International Trading Company B.V.
Stadhouderskade 55
1072 AB Amsterdam
Olanda

Visita il sito web di BISSELL: www.BISSELL.com

Quando contatti BISSELL, tieni a portata di mano il codice dell'apparecchio di pulizia.

Registra qui il codice del modello: _____ Registra qui la data d'acquisto: _____

NOTA: Conserva la ricevuta di vendita originale. Costituisce una prova della data d'acquisto in caso di richiesta di intervento in Garanzia. Per i dettagli, leggi la Garanzia.



©2016 BISSELL Homecare, Inc
Grand Rapids, Michigan
Tutti i diritti riservati. Stampato in Cina
Codice parte 160-8952 06/16
Visita il nostro website all'indirizzo: www.BISSELL.com

Bissell®



**POWERFRESH®
LIFT-OFF™**

1897 SERIE

BELANGRIJKE VEILIGHEIDSLINSTRUCTIES

LEES ALLE INSTRUCTIES GRONDIG DOOR VOORDAT U UW STOOMREINIGER GEBRUIKT.

Er zijn een aantal voorzorgsmaatregelen die bij gebruik van elektrische apparaten in acht genomen moeten worden, waaronder de volgende:

WAARSCHUWING

SLUIT HET APPARAAT ALTIJD AAN OP EEN GOED GEAARD STOPCONTACT.

WAARSCHUWING

OM HET RISICO OP BRAND, ELEKTRISCHE SCHOKKEN OF LETSEL TE BEPERKEN:

- » Trek de stekker uit het stopcontact wanneer het apparaat niet in gebruik is en voordat u onderhoud uitvoert.
- » Dit apparaat kan worden gebruikt door personen met een verminderd fysiek, zintuigelijk of mentaal vermogen of met een gebrek aan ervaring en kennis, mits ze begeleiding of instructies hebben ontvangen over het veilig gebruik van het apparaat en ze de gevaren begrijpen die daarmee gepaard gaan.
- » Er dient op te worden toegezien dat kinderen niet met het apparaat spelen.
- » Als het netsnoer beschadigd is, moet het door de fabrikant, een onderhoudsmonteur of door andere personen met vergelijkbare kwalificaties worden vervangen, om risico's te voorkomen.
- » Vloeistoffen of stoom moeten worden weggehouden van apparatuur met elektrische onderdelen.

WAARSCHUWING

HET OPPERVAK KAN HEET ZIJN. VERMIJD CONTACT.



DIT SYMBOOL BETEKENT WAARSCHUWING: GEVAAR OP BRANDWONDEN

- » Laat het apparaat niet onbeheerd achter met de stekker in het stopcontact.
- » Het apparaat mag niet worden gebruikt wanneer het gevallen is, wanneer er zichtbare schade is of wanneer het lekt.
- » Houd het apparaat tijdens de werking of het afkoelen buiten het bereik van kinderen.
- » Het oppervlak van de voet kan tijdens het gebruik warm worden.
- » Laat het apparaat niet zonder toezicht achter met de stekker in het stopcontact.
- » Breng geen wijzigingen aan de geaarde stekker aan.
- » Om het risico op een elektrische schok te beperken: alleen voor gebruik binnenshuis. Stel het apparaat niet bloot aan regen. Berg het apparaat binnenshuis op.
- » Sta niet toe dat het apparaat wordt gebruikt als speelgoed.
- » Gebruik het apparaat alleen zoals aangegeven in deze gebruikershandleiding.
- » Gebruik alleen opzetstukken die door de fabrikant worden aanbevolen.
- » Gebruik het apparaat niet als het snoer of de stekker beschadigd is.
- » Dompel het apparaat niet onder in water of andere vloeistoffen.
- » Als het apparaat niet werkt zoals het hoort, gevallen is, beschadigd is, buitenshuis heeft gestaan of in het water is gevallen; doe dan geen poging om het te gebruiken, maar laat het apparaat repareren bij een bevoegd servicecentrum.
- » Vloeistoffen of stoom moeten worden weggehouden van apparatuur met elektrische onderdelen.
- » Trek of draag het apparaat niet via het snoer, gebruik het snoer niet als handvat, sluit geen deuren met het snoer ertussen en trek het snoer niet langs scherpe randen of hoeken.
- » Laat het apparaat niet over het snoer lopen.
- » Houd het snoer weg bij warme oppervlakken.
- » Om de stekker uit het stopcontact te trekken, neemt u de stekker en niet het snoer vast.
- » Neem de stekker of het apparaat niet vast met natte handen.
- » Stop geen objecten in de openingen.
- » Schakel alle knoppen uit voordat u de stekker uit het stopcontact trekt.
- » Wees extra voorzichtig als u trappen schoonmaakt.
- » Gebruik het apparaat niet in een afgesloten ruimte, gevuld met dampen afkomstig van verf op oliebasis, verfverdunder, mottenbeschermingsmiddelen, ontvlambare stoffen of andere explosieve of giftige dampen.
- » Houd het apparaat op een horizontaal oppervlak.

ALLEEN TE GEBRUIKEN MET EEN 220-240 VOLT AC 50/60 HZ-VOEDING.

Dit model is alleen geschikt voor huishoudelijk gebruik.

BEWAAR DEZE INSTRUCTIES

Hartelijk dank voor uw aankoop van een BISSELL-stoomreiniger

We zijn blij dat u een BISSELL-stoomreiniger hebt gekocht. Alles wat we weten over vloeronderhoud is terug te vinden in het ontwerp en de constructie van dit volledig, hightech reinigingssysteem voor particulier gebruik.

Uw BISSELL-reiniger voor harde vloeren is zeer goed gemaakt en komt met een beperkte garantie van twee jaar. Uw apparaat wordt tevens ondersteund door een toegewijde klantenservice met kennis van zaken. Mocht u ooit een probleem ervaren, zult u op een snelle en attente manier bijstand krijgen.

Mijn overgrootvader heeft de vloerveger uitgevonden in 1876. Vandaag de dag is BISSELL een wereldleider in het ontwerpen, vervaardigen en onderhouden van hoogwaardige onderhoudsproducten voor particulier gebruik, zoals uw BISSELL-reiniger voor harde vloeren.

Nogmaals dank, namens alle medewerkers van BISSELL.

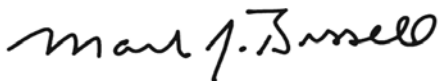

Mark J. Bissell
Voorzitter en CEO

Veiligheidsinstructies	82
Productweergave.	84
Montage	85
Gebruik	85-87
Onderhoud en verzorging	87
Garantie	88
Onderhoud	88

	WAARSCHUWING	RISICO OP BRAND, ELEKTRISCHE SCHOK OF LICHAAMELIJK LETSEL.
	STOOM	RISICO OP BRANDWONDEN.
	HANDLEIDING	LEES DE GEBRUIKERSHANDLEIDING VOOR ALLE VEILIGHEIDSEN GEBRUIKSINSTRUCTIES.
	AEEA	GOOI HET APPARAAT AAN HET EINDE VAN ZIJN LEVENSDUUR NIET WEG MET HET GEWONE HUISAFVAL, MAAR LEVER HET IN BIJ EEN ERKEND INZAMELPUNT OM HET TE LATEN RECYCLEN. ZO DRAAGT U BIJ TOT HET BESCHERMEN VAN HET MILIEU.

Productweergave

- 1 Handvat
- 2 Snoerklem
- 3 Stroomsnoer
- 4 Waterbeker
- 5 Easy Touch Digital Controls™ - LO/HI-stoom
- 6 Waterreservoir met eenvoudige vulopening
- 7 Zwenkbediening
- 8 Voet van stoomreiniger
- 9 Microvezel stoompads
- 10 Geurschijven
- 11 Verlengslang
- 12 Raamwisser
- 13 Opzetstuk voor vlakke oppervlakken
- 14 Koperen zachte borstel
- 15 Stoomopzetstuk voor textiel
- 16 Multifunctionele borstel - Zwart
- 17 Keukenborstels - Rood/Groen
- 18 Verbindingsstuk voor opzetstuk
- 19 Gebogen concentrator
- 20 Specieborstel
- 21 Vlakke schraper
- 22 Stoomknop

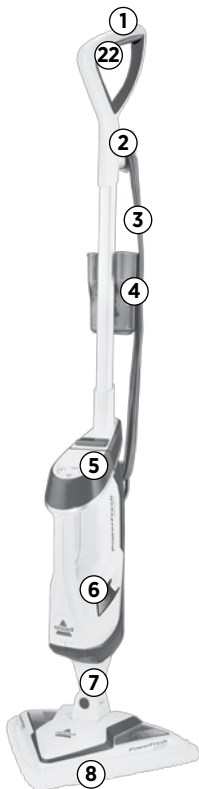

9



10



11



12



13



14



15



16



17



18



19



20



21



* afhankelijk van het model

WAARSCHUWING

Plastic folie kan gevaarlijk zijn. Om verstikkingsgevaar te voorkomen, dient u het uit de buurt van baby's en kinderen te houden.

WAARSCHUWING

Steek de stekker van uw reiniger voor harde vloeren pas in het stopcontact als u vertrouwd bent met alle instructies en gebruikprocedures.

WAARSCHUWING

Om het risico op elektrische schokken te beperken, zet u het apparaat uit en trekt u de stekker uit het stopcontact voordat u met het onderhoud of de probleemoplossing begint.

Montage

Het apparaat in elkaar zetten

1. Steek het centrale deel in de voet totdat u het vergrendelingslipje hoort vastklikken.
2. Steek het handvat in de bovenkant van het centrale deel.
3. Steek de meegeleverde schroef in het middelste gat aan de linkerkant van het apparaat en draai vast.

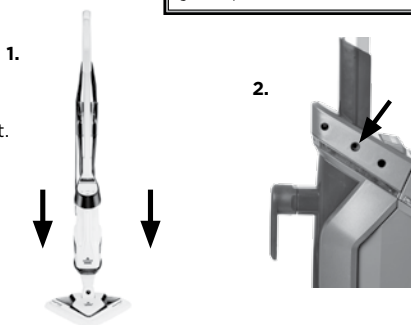

WAARSCHUWING

Steek de stekker van uw reiniger voor harde vloeren pas in het stopcontact als u vertrouwd bent met alle instructies en gebruiksp procedures.

Gebruik

Speciale functies

Easy Touch Digital Controls™

De bedieningsknoppen bevinden zich aan de voorkant van de Lift-Off™-pod.

OPMERKING: de Aan/Uit-knop schakelt de stoom in of uit. Druk op ON (aan) of OFF (uit) voordat u HI- of LO-stoom kiest.

(HI): hoge stoom Te gebruiken voor duurzame of vuile vloeren. Druk eenmaal om de stoom in te schakelen. Druk nogmaals om de stoom uit te schakelen.

(LO): lage stoom Te gebruiken op delicate vloeren of voor een lichte en dagelijkse reiniging. Druk eenmaal om de stoom in te schakelen. Druk nogmaals om de stoom uit te schakelen.

Microvezel stoempads

De herbruikbare microvezel stoempads zijn wasbaar in de machine en veilig voor bijna alle harde vloerooppervlakken. De witte microvezel pad is ideaal voor alledaags gebruik op delicate vloeren zoals waterdicht hardhout en laminaat. De grijs en wit gestreepte pad kan worden gebruikt voor het schrobben van zeer vuile vloeren en het verwijderen van hardnekkig vuil.

OPMERKING: het type en aantal meegeleverde pads zijn afhankelijk van het model.

Geurschijven

Gebruik de geurschijf met uw stoomreiniger om een frisse geur te krijgen.

Steek de geurschijf in het vak binnenin de stoempad. Gebruik een volledige schijf voor een frisse geur of knip in tweeën voor een lichtere geur.

WAARSCHUWING

Wees zeer voorzichtig wanneer u uw stoomreiniger op hardhouten vloeren gebruikt. Een langdurige aanbrenging van stoom op één zone verhoogt het risico op schade aan de oppervlaktebehandeling op houten vloeren. Test de stoomreiniger op een onopvallende zone voordat u het apparaat op een grotere zone gebruikt. De stoomreiniger produceert hete stoom, beweeg het apparaat dus voortdurend tijdens het reinigen. Het regelmatig belopen en direct zonlicht zorgen voor slijtage van de oppervlaktebehandeling van houten vloeren, waardoor het sneller door stoom beschadigd kan worden. Raadpleeg de fabrikant van uw oppervlaktebehandeling voor houten vloeren voordat u uw stoomreiniger gebruikt.

Tip

» Stel uw reiniger voor harde vloeren niet in op de stoominstelling wanneer er zich geen water in het reservoir bevindt. U kunt een kloppend geluid horen om aan te geven dat er geen water aanwezig is.

Gebruik

Aan de slag

1. Maak de pad aan de voet van de reiniger vast. (Het elastiek zorgt ervoor dat de pad op de voet vastzit.)
*Deze kan reeds bevestigd zijn.

2. Vul het waterreservoir.

a. De opening bevindt zich aan de zijkant van het waterreservoir. Verwijder het deksel en vul het reservoir met behulp van de waterbeker.
OPMERKING: vul het reservoir niet te veel om overstroming te vermijden. Water op kamertemperatuur zorgt voor een beter resultaat.

b. Sluit het deksel en druk het stevig naar beneden.

3. Trek en draai de Quick Release™-snoeropwikkeling met de klok mee om het snoer volledig af te wikkelen en steek de stekker in het stopcontact zoals beschreven in de Belangrijke veiligheidsinstructies op pagina 82.

OPMERKING: giet geen chemicaliën in het waterreservoir van uw Lift-Off™-stoomreiniger.

OPMERKING: bij ingebruikname van uw stoomreiniger of het eerste gebruik na het vullen van het waterreservoir kan de pomp een 'kloppend' geluid maken. Dit is normaal en kan tot 30 seconden duren.

Uw stoomreiniger gebruiken

De reiniger voor harde vloeren kan zowel op harde vloeren als boven de vloer met behulp van speciale opzetstukken worden gebruikt. Voor het beste resultaat verwijdert u eerst stof en klein vuil met behulp van een stofzuiger voordat u uw stoomreiniger gebruikt.

Uw stoomreiniger is ontworpen voor het reinigen van harde vloeren, zoals keramisch tegelwerk, vinyl, marmer, steen en waterdichte hardhouten vloeren. Het apparaat op een met was behandelde vloer of bepaalde andere vloeren gebruiken kan de glans doen afnemen. De stoomreiniger is niet bestemd voor gebruik op niet waterdichte houten vloeren. Voor het beste resultaat test u eerst in een onopvallende zone en raadpleegt u de onderhoudsinstructies van de fabrikant van uw vloer.

1. Steek de stekker in een stopcontact en laat het apparaat gedurende 30 seconden opwarmen. Het 'klaar'-lampje knippert tijdens het opwarmen van de stoomreiniger. Het 'klaar'-lampje brandt continu zodra het apparaat voldoende is opgewarmd. Druk eerst op de Aan/Uit-knop. Kies vervolgens HI- of LO-stoom.

HI (voor duurzame of vuile vloeren) of
LO (voor delicate vloeren of alledaagse reiniging).

2a.



WAARSCHUWING

De gekleurde platen op de voet kunnen tijdens de werking van de stoomreiniger warm worden. Raak ze niet aan wanneer ze warm zijn.

1.



WAARSCHUWING

Giet geen ontkalkingsmiddelen, alcoholische producten of reinigingsmiddelen in de stoomreiniger, het apparaat kan beschadigd raken of verkeerd en onveilig werken.

Tip

» Voor een langere levensduur van uw reiniger voor harde vloeren bevelen we aan om gedistilleerd of gedemineraliseerd water te gebruiken.

Gebruik

Uw stoomreiniger gebruiken (vervolg)

2. Neem de stoomreiniger bij het handvat vast en klik vast om te starten.
3. Beweeg het apparaat vervolgens langzaam over het vloeroppervlak. Het is normaal als u tijdens het reinigen vocht op de vloer waarneemt.
4. Als de reiniger voor harde vloeren niet langer stoom afgeeft, schakel het apparaat dan uit en trek de stekker uit het stopcontact. Controleer of er nog water in het reservoir aanwezig is. Vul het waterreservoir als het leeg is.

OPGELET

Bij het verwijderen van de stoompod, kan er opgehoopte stoom vrijkomen. Om mogelijk contact met stoom te vermijden, wacht u 10 seconden na uitschakeling van het apparaat voordat u de pod of opzetstukken verwijdert. Zorg dat u de stoom uitschakelt voordat u opzetstukken of toebehoren verwijdert of bevestigt.

De Lift-Off™-pod gebruiken

OPMERKING: als u de stoomreiniger als een handpod wilt gebruiken, drukt u op de Aan/Uit-knop om de stoom UIT te schakelen en wacht u tien seconden.

1. Zorg dat de stoom UIT staat en wacht tien seconden.
2. Druk op de Lift-Off-vrijgaveknop en trek de handpod via het handvat uit.
3. Met het verbindingssstuk of de verlengslang bevestigd aan de handpod, sluit u het opzetstuk aan op de opening.
4. Draai het opzetstuk om het op zijn plaats vast te zetten.

OPMERKING: de handbediende stoompod werkt niet zonder de juiste opzetstukken. Het verbindingssstuk of de verlengslang moet zijn bevestigd om stoom af te geven. Een veiligheidsmechanisme verhindert dat er stoom wordt afgegeven wanneer er geen verbindingssstuk of verlengslang op het apparaat is bevestigd.

OPMERKING: zorg dat u de stoom uitschakelt voordat u opzetstukken of toebehoren verwijdert of bevestigt.



Verlengslang



Verbindingsstuk voor opzetstuk



Onderhoud en verzorging

Alle stoompads verwijderen

1. Trek de stekker van de reiniger voor harde vloeren uit het stopcontact.
2. Verwijder de stoompad voorzichtig van het stoompadbakje met behulp van het Quick Release™-lipje. De stoompad en het bakje kunnen warm zijn.
3. De stoompad kan in de machine op een warme cyclus worden gewassen. Gebruik alleen vloeibare reinigingsmiddelen. Gebruik geen wasverzachter of bleekmiddel. Voor het beste resultaat laat u het aan de lucht drogen.



WAARSCHUWING

Om het risico op elektrische schokken te beperken, zet u het apparaat uit en trekt u de stekker uit het stopcontact, voordat u met het onderhoud begint.

OPGELET

Een rechtstreekse opslag van de reiniger met een natte stoompad kan witte vlekken op uw vloer achterlaten. Om de witte vlekken te verwijderen, maakt u de zone schoon met azijn.

Garantie voor de consument

Deze Garantie is alleen buiten de VS en Canada van toepassing. De garantie wordt verstrekt door BISSELL International Trading Company BV (BISSELL).

Deze Garantie wordt verstrekt door BISSELL. De Garantie biedt u specifieke rechten. Hij wordt als extra voordeel aangeboden, bovenop de rechten die u volgens de wet heeft. Volgens de wet beschikt u tevens over andere rechten, welke per land kunnen verschillen. U kunt meer informatie over uw wettelijke rechten en rechtsmiddelen bekomen door contact op te nemen met uw lokale adviesdienst voor consumenten. Niets uit deze Garantie vervangt of doet afbreuk aan uw wettelijke rechten of rechtsmiddelen. Als u meer hulp nodig heeft met betrekking tot deze Garantie of vragen heeft over wat er gedekt wordt door de Garantie, neem dan gerust contact op met de klantenservice van BISSELL of uw lokale dealer.

Deze Garantie wordt aan de oorspronkelijke koper van het nieuwe product verstrekt en is niet overdraagbaar. U moet de datum van aankoop kunnen aantonen om iets volgens deze Garantie te kunnen claimen.

Beperkte Garantie van twee jaar

Onderhevig aan de hieronder uiteengezette *UITZONDERINGEN EN UITSLUITINGEN zal BISSELL gedurende twee jaar vanaf de datum van aankoop door de oorspronkelijke koper, alle beschadigde of slecht functionerende onderdelen of producten kosteloos repareren of vervangen (met nieuwe of opnieuw gefabriceerde onderdelen of producten), naar keuze van BISSELL.

BISSELL raadt aan om de originele verpakking en het bewijs van de aankoopdatum te bewaren zolang de Garantie duurt, voor het geval u binnen die periode een claim moet indienen volgens de Garantie. De originele verpakking is handig wanneer het product opnieuw verpakt en vervoerd moet worden, maar het is geen voorwaarde voor de Garantie.

Indien er conform deze Garantie iets vervangen wordt door BISSELL, dan geldt de Garantie voor het nieuwe item alleen voor de resterende periode van deze Garantie (berekend vanaf de datum van de originele aankoop). De periode van deze Garantie wordt niet verlengd, ongeacht of uw product gerepareerd of vervangen werd.

*UITZONDERINGEN EN UITSLUITINGEN VAN DE GARANTIEVOORWAARDEN

De Garantie is van toepassing op producten die gebruikt worden voor persoonlijk huishoudelijk gebruik en niet voor commercieel gebruik of bij verhuur. Onderdelen met een beperkte levensduur, zoals filters, riemen en zwabberdoekjes, die af en toe vervangen of onderhouden moeten worden door de gebruiker, vallen niet onder deze Garantie.

Deze Garantie is niet van toepassing op gebreken die voortkomen uit slijtage. Beschadiging en slecht functioneren veroorzaakt door de gebruiker of een derde partij, ongeacht of dat het resultaat is van een ongeluk, nalatigheid, misbruik of enig andere vorm van gebruik die niet overeenstemt met de Handleiding, wordt niet gedekt door deze Garantie.

Een onbevoegde reparatie (of poging daartoe) zal deze Garantie nietig verklaren, ongeacht of de schade werd veroorzaakt door die reparatie/poging.

Verwijdering van of knoeien met het productinformatielabel op het product, of dit label onleesbaar maken, zal deze Garantie nietig verklaren.

MET UITZONDERING VAN HETGEEN HIERONDER UITEENGEZET IS, ZIJN BISSELL EN HAAR DEALERS NOCH AANSPRAKELIJK VOOR ONVOORZIEN VERLIES OF ONVOORZIENE SCHADE, NOCH VOOR INCIDENTELE SCHADE OF GEVOLGSCHADE VAN WELKE AARD DAN OOK, DIE GEPAARD GAAT MET HET GEBRUIK VAN DIT PRODUCT, INCLUSIEF MAAR ZONDER BEPERKING VAN INKOMSTENDERING, VERLIES VAN HANDEL, WERKONDERBREKING, GEMISTE KANSSEN, TEGENSPOED, ONGEMAK OF TELEURSTELLING. MET UITZONDERING VAN HETGEEN HIERONDER UITEENGEZET IS, REIKT BISSELLS AANSPRAKELIJKHEID NIET VERDER DAN DE AANKOOPPRIJS VAN HET PRODUCT.

BISSELL ZAL HAAR AANSPRAKELIJKHEID OP GEEN ENKELE WIJZE UITSLUITEN OF BEPERKEN VOOR (A) OVERLIJDEN OF PERSOONLIJK LETSEL VEROORZAAKT DOOR NALATIGHEID VAN ONS OF ONZE WERKNEMERS, AGENTEN OF TOELEVERANCIERS; (B) FRAUDE OF EEN FRAUDULEUZE ONJUISTE VOORSTELLING; (C) OF EEN ANDERE KWESTIE DIE VOLGENS DE WET NIET KAN WORDEN UITGESLOTEN OF BEPERKT.

Klantenservice

Als uw BISSELL-product gerepareerd moet worden of u wilt een claim indienen conform uw beperkte Garantie van twee jaar, dan kunt u als volgt contact met ons opnemen:

Website:

www.BISSELL.com

Voor inlichtingen in Europa:

BISSELL International Trading Company B.V.
Stadhouderskade 55
1072 AB Amsterdam
Nederland

Ga naar de website van BISSELL: www.BISSELL.com

Zorg dat u het modelnummer van de reiniger bij de hand hebt wanneer u contact opneemt met BISSELL.

Noteer uw modelnummer: _____ Noteer uw datum van aankoop: _____

OPMERKING: bewaar uw originele bewijs van aankoop zorgvuldig. Dit vormt het bewijs voor de aankoopdatum wanneer u een claim onder de Garantie wilt indienen. Zie Garantie voor meer informatie.



©2016 BISSELL Homecare, Inc.
Grand Rapids, Michigan
Alle rechten voorbehouden. Gedrukt in China
Onderdeelnummer 160-8952_06/16
Ga naar onze website op: www.BISSELL.com

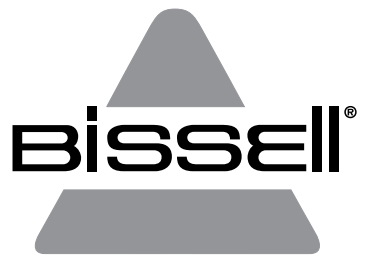

POWERFRESH®
LIFT-OFF™

1897-SERIEN

VIKTIGE SIKKERHETSREGLER

LES ALLE REGLENE FØR DU BRUKER DAMPMOPPEN DIN.

Når du bruker et elektrisk apparat, må du ta grunnleggende forholdsregler, inkludert følgende.

ADVARSEL

DU MÅ ALLTID KOBLE TIL EN GODT JORDET ELEKTRISK KONTAKT.

ADVARSEL

SLIK REDUSERER DU FAREN FOR BRANN, ELEKTRISK STØT ELLER SKADER:

- » Ta kontakten ut av stikkkontakten når den ikke er i bruk og før vedlikehold.
- » Dette apparatet kan brukes av personer med svekkede fysiske, sensoriske eller mentale evner eller som mangler erfaring og kunnskap, hvis de får veiledning eller instruksjon om hvordan man bruker apparatet på en trygg og sikker måte, og forstår hvilke farer som kan oppstå.
- » Barn bør være under oppsyn for å sikre at de ikke leker med apparatet.
- » Hvis ledningen skades må den erstattes av produsenten, serviceverkstedet eller tilsvarende kvalifiserte personer for å unngå fare.
- » Væske eller damp må ikke rettes mot utstyr som inneholder elektriske komponenter.

- » Apparatet skal ikke stå uten tilsyn mens det er koblet til strømmettet.
- » Apparatet skal ikke brukes hvis det har falt ned, har synlige tegn på skade eller har lekkasjer.
- » Hold apparatet utenfor barns rekkevidde mens det er påslått eller kjøles ned.
- » Overflaten på foten blir gjerne varm under bruk.
- » Ikke forlåt apparatet mens det er tilkoblet strømmettet.
- » Ikke modifierer jordede støpsler.
- » Slik reduserer du faren for elektrisk støt: Må kun brukes innendørs. Må ikke utsettes for regn. Oppbevares innendørs.
- » Må ikke brukes som en leke.
- » Må kun brukes som beskrevet i denne brukerhåndboken.
- » Bruk kun ekstrautstyr som anbefales av produsenten.
- » Må ikke brukes hvis ledningen eller støpslet er skadet.
- » Må ikke nedsenkes i vann eller annen væske.
- » Hvis apparatet ikke fungerer som det skal, har falt ned, har blitt skadet, har stått utendørs eller har blitt nedsenket i vann, må du ikke prøve å bruke det. Få apparatet reparert på et autorisert serviceverksted.
- » Væske eller damp må ikke rettes mot utstyr som inneholder elektriske komponenter.
- » Unngå å dra eller løfte det etter ledningen, bruke ledningen som håndtak, lukke døren over ledningen eller dra ledningen rundt skarpe kanter eller hjørner.
- » Ikke kjør apparatet over ledningen.
- » Hold ledningen unna varme overflater.
- » Når du skal koble det fra strømmettet, tar du tak i støpslet, ikke ledningen.
- » Ikke håndter støpslet eller apparatet med våte hender.
- » Ikke plasser noen gjenstander i åpningene.
- » Slå av alle kontroller før du kobler fra.
- » Vær ekstra forsiktig ved rengjøring i trapper.
- » Ikke bruk apparatet i et lukket rom fylt med damp fra oljemaling, løsemidler, midler for møllimpregnering, brennbart støv eller andre eksplosive eller giftige damper.
- » Hold apparatet på et plant underlag.

ADVARSEL

OVERFLATEN KAN BLI VARM. UNNGÅ KONTAKT.



DETTE SYMBOLET BETYR ADVARSEL: FARE FOR SKOLDING

SKAL KUN BRUKES VED EN STRØMFORSYNING PÅ 220-240 VOLT VEKSELSTRØM 50/60 HZ.

Denne modellen er kun til husholdningsbruk.

TA VARE PÅ DISSE INSTRUKSENE.

Takk for at du kjøper en BISSELL dampmopp

Det gleder oss at du har kjøpt en BISSELL dampmopp. Alt vi vet om gulvpleie er lagt inn i utformingen og konstruksjonen av dette komplette, høyteknologiske systemet for husrengjøring.

BISSELL-gulvvaskemaskinen din er et velkonstruert produkt som vi støtter med en begrenset to års garanti. Vi stiller også med en kunnskapsrik og dedikert kundestøtteavdeling, så hvis du noen gang skulle få et problem, får du raskt den hjelpen du trenger.

Min oldefar oppfant gulvfeieren i 1876. I dag er BISSELL en global leder innen design, produksjon og service av høykvalitets produkter for hjemmet, som for eksempel denne BISSELL-gulvvaskemaskinen.

Takk igjen fra alle oss hos BISSELL

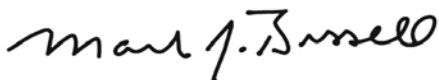

Mark J. Bissell
Styreformann og CEO

Sikkerhetsinstrukser	90
Produktvisning	92
Montering	93
Bruk	93-95
Vedlikehold og aktsomhet	95
Garanti	96
Service	96

	ADVARSEL	BRANNFARE, ELEKTRISK STØT ELLER SKADE.
	DAMP	SKOLDINGSFARE.
	HÅNDBOK	BRUKERHÅNDBOKEN INNEHOLDER ALLE SIKKERHETS- OG BRUKERINSTRUKSER.
	WEEE	IKKE AVHEND APPARATET SAMMEN MED HUSHOLDNINGSAVFALLET PÅ SLUTTEN AV LEVETIDEN, MEN LEVER DET TIL ET MOTTAKSPUNKT FOR GJENBRUK. HVIS DU GJØR DET, BIDRAR DU TIL Å BEVARE MILJØET.

Produktvisning

- 1 Håndtak
- 2 Ledningsklips
- 3 Strømledning
- 4 Vannkopp
- 5 Easy Touch Digital Controls™ – LO/HI-damp
- 6 Vanntank med åpning for enkel fylling
- 7 Svingstyring
- 8 Dampmoppfoot
- 9 Mikrofiber-moppepader
- 10 Duftsquirer
- 11 Forlengerslange
- 12 Vindusnal
- 13 Verktøy for flat overflate
- 14 Rundbørste
- 15 Verktøy for stoffrens
- 16 Allrengjøringsbørste – svart
- 17 Kjøkkenbørster – rød/grønn
- 18 Verktøykontakt
- 19 Vinklet punktstråledyse
- 20 Grovbørste
- 21 Flatt skrapeverktøy
- 22 Damputløser

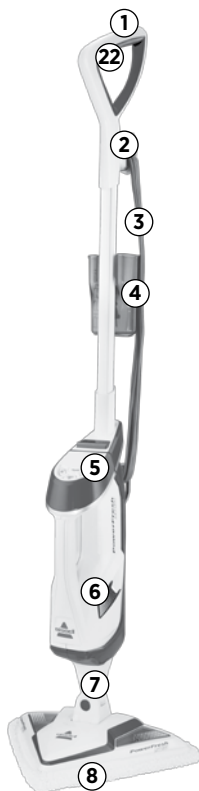

9



10



11



12



13



14



15



16



17



18



19



20



21



* varierer fra modell til modell

⚠ ADVARSEL

Plastfilmen kan være farlig. For å unngå kvelningsfare må den holdes unna barn og spedbarn.

⚠ ADVARSEL

Ikke koble gulvvaskemaskinen til strømmettet før du har lest alle instruksjer og bruksanvisninger.

⚠ ADVARSEL

Du reduserer faren for brann, elektrisk støt eller skader ved å slå av strømmen og ta det polariserte støpset ut av stikkontakten før du utfører vedlikehold eller feilsøk.

Montering

Montere enheten

1. Plasser skaftet/kroppen i foten til du hører et klikk fra låsetappen.
2. Fest håndtaket til toppen av skaftet.
3. Sett den medfølgende skruen i det midterste hullet på venstre side av enheten, og stram den.

1.



2.

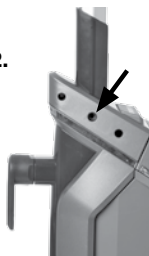

Bruk

Spesielle funksjoner

Easy Touch Digital Controls™

Berøringskontrollene er plassert på forsiden av Lift-Off™-poden.

MERK: På/av-knappen brukes til å slå dampen PÅ eller AV. Trykk ON eller OFF før du velger HI (mye) eller LO (lite) damp.

(HI) - Mye damp Brukes på solide gulv eller spesielt skitne steder. Trykk én gang for å slå på damp. Klikk igjen for å slå av dampen.

(LO) - Lite damp Brukes på ømtålige gulv eller ved lett hverdagsrengjøring. Klikk én gang for å slå dampen på. Klikk igjen for å slå av dampen.

Mikrofiber-moppepader

Mikrofiber-moppepadene kan gjenbrukes og maskinvaskes, og kan trygt brukes på så å si alle harde gulvoverflater. Den hvite mikrofiberpaden er best til hverdagsbruk på ømtålige gulv som overflatebehandlede tregulv og laminatgulv. Den grå og hvit-stripede paden kan brukes til skuring av svært skitne gulv og rengjøring av mer utfordrende smuss.

MERK: Typen og mengden pader som følger med, varierer fra modell til modell.

Duftskiver

Plasser duftskivene i dampmoppen for å spre frisk duft.

Sett duftskivene i lommen inni moppepaden. Bruk hele skiven for en oppfriskende duft, eller del den i to for en svakere duft.

ADVARSEL

Vær svært forsiktig når dampmoppen brukes på harde tregulv. Langvarig påføring av damp på ett område øker faren for skade på tregulvets overflatebehandling. Test dampmoppen på et bortgjemt område før du bruker den på et større område. Dampmoppen genererer varm damp, så hold enheten i bevegelse hele tiden under rengjøringen. Mye gange og direkte sollys vil slite på overflatebehandlingen av tregulvet og gjøre det mer utsatt for dampskade. Snakk med en spesialist på vedlikehold og behandling av tregulv/parkett før du bruker dampmoppen.

TIPS

» Ikke prøv å bruke gulvaskemaskinen på dampinnstilling uten at det er vann i tanken. Du vil høre en bankelyd som indikerer at det er tomt for vann.

Bruk

Klargjøring

1. Fest paden til moppefoten. (En strikk fester paden til foten.) *Det kan hende at den er festet allerede.

2. Fyll vanntanken.

a. Åpningen i vanntanken er plassert på siden av vanntanken. Fjern dekselet og bruk vannkoppen til å fylle opp.

MERK: Ikke overfyll for å unngå søl. Romtemperert vann kan gi bedre resultater.

b. Lukk tankdekselet og trykk det fast ned.

3. Dra og vri Quick Release™-ledningen med klokken for å løsne strømledningen helt, og koble den til en stikkontakt som beskrevet under Viktige sikkerhetsregler på side 90.

MERK: Bruk ikke kjemikalier i vanntanken på Lift-Off™-dampmoppen.

MERK: Første gang du bruker dampmoppen eller første gang den brukes etter at vanntanken er fylt opp, kan pumpen lage en «bankelyd». Dette er normalt og kan vare opptil 30 sekunder.

Bruke dampmoppen

Gulvaskemaskinen kan enten brukes på gulvet, eller over gulvet ved hjelp av spesialverktøyene. Best resultat får du hvis du først støvsuger gulvet for å fjerne støv og små partikler, før du bruker dampmoppen.

Gulvaskemaskinen er laget for å vaske harde gulv av keramikkfliser, vinyl, marmor, stein og behandlede tregulv. Bruk på voksede eller noen uvoksede gulv, kan føre til svekket glans. Gulvaskemaskinen er ikke laget for bruk på ubehandlede tregulv. Best resultater får du ved å teste på et bortgjemt område og sjekke gulvprodusentens vedlikeholdsinstrukser.

1. Koble enheten til, og vent i 30 sekunder mens den varmes opp. «Klar»-lampen vil blinke mens dampmoppen varmes opp. Når «klar»-lampen lyser kontinuerlig, er den ferdig oppvarmet. Trykk først på På/Av-knappen. Deretter velger du HI eller LO for dampinnstillingen.

HI (for solide gulv eller spesielt mye smuss) eller **LO** (for ømtålige gulv eller hverdagsrengjøring).

2a.



ADVARSEL

Fargede plater på foten kan bli varme mens dampmoppen er i bruk. Må ikke berøres når de er varme.

1.



ADVARSEL

Fyll aldri damprensere med alkoholholdige væsker, avkalkningsmidler eller vaskemidler da det kan skade apparatet eller gjøre det utrygt å bruke det.

TIPS

» Bruk av destillert eller demineralisert vann anbefales for å forlenge rengjøringsmaskinens levetid.

Bruk

Bruke dampmoppen, forts.

2. Grip dampmoppen i håndtaket, og løsne sperren for å starte moppingen.
3. Start rengjøringen ved å bevege enheten langsomt over gulvflaten. Fuktighet på gulvet er normalt under rengjøringen.
4. Når gulvvaskemaskinen slutter å sende ut damp, slår du av enheten og tar ut støpslet. Kontroller om det er vann i tanken. Hvis det er tomt, fyller du vanntanken.

Bruke Lift-Off™-poden

MERK: Når du skifter fra gulvmoppen til håndpoden, trykker du På/Av-knappen for å slå AV dampen, og venter i ti sekunder.

1. Kontroller at dampen er AV, og vent i ti sekunder.
2. Trykk på Lift-Off-utløserknappen og trekkhåndenheten ut etter håndtaket.
3. Med kontakten eller forlengerslangen festet til håndpoden, kobler du verktøyet til åpningen.
4. Vri verktøyet for å låse det på plass.

MERK: Den håndholdte dampboden vil ikke fungere uten ekstrastyret. Kontakten eller forlengerslangen må være koblet til før dampen kan strømme. En spesiell sikkerhetsfunksjon skal sikre at dampen ikke strømmer uten at enheten er koblet til kontakten eller forlengerslangen.

MERK: Sørg for å slå dampen AV før du fjerner eller kobler til verktøy og tilbehør.

FORSIKTIG

Når du fjerner dampboden, kan opphopninger av damp utløses. Unngå mulig kontakt med damp ved å vente 10 sekunder etter at enheten er slått av før du fjerner paden eller verktøyene. Sørg for å slå dampen AV før du fjerner eller kobler til verktøy og tilbehør.



Forlengerslange



Verktøykontakt



Vedlikehold og aktsomhet

Fjerne alle moppepader

1. Koble gulvvaskemaskinen fra strømnettet.
2. Løsne moppepaden forsiktig fra moppens padholder ved hjelp av Quick Release™-utløseren. Paden og padholderen kan være varme.
3. Paden kan maskinvaskes i varmt vann. Bruk kun flytende vaskemidler. Ikke bruk tøymykner eller blekemiddel. Du får best resultater ved å lufttørke.



ADVARSEL

Du reduserer faren for elektrisk støt ved å slå av strømbryteren og ta støpslet ut av stikkkontakten før du utfører vedlikehold.

FORSIKTIG

Hvis maskinen lagres stående med en våt moppepad, kan det føre til at det dannes hvite merker på gulvet. Du kan fjerne slike hvite merker ved å rengjøre området med eddik.



Forbrukergaranti

Denne garantien gjelder bare utenfor USA og Canada. Den gis av BISSELL International Trading Company BV («BISSELL»).

Denne garantien tilbys av BISSELL. Den gir deg bestemte rettigheter. Den tilbys som en ekstra garanti i tillegg til rettighetene dine ifølge lovgivningen. Du har også andre rettigheter etter loven, som kan variere fra land til land. Du får mer informasjon om dine juridiske rettigheter ved å ta kontakt med forbrukerrådet. Ingenting i denne garantien erstatter eller begrenser noen av dine rettigheter etter loven. Hvis du trenger mer informasjon om denne garantien eller har spørsmål om hva den dekker, kan du ta kontakt med BISSELL Consumer Care eller din lokale forhandler.

Denne garantien gis til den som opprinnelig kjøpte det nye produktet, og kan ikke overdras. Du må kunne bevise kjøpsdatoen for å fremsette krav under denne garantien.

Begrenset to års garanti

Underlagt *UNNTAKENE som er nevnt nedenfor, vil BISSELL i to år etter den opprinnelige kjøperens kjøpsdato, etter BISSELLs egen vurdering, reparere eller erstatte (med nye eller omarbeidede komponenter eller produkter) enhver defekt eller ikke-fungerende del av produktet.

BISSELL anbefaler at originalemballasjen og beviset på kjøpsdatoen oppbevares så lenge garantiperioden gjelder, i tilfelle det blir behov for å fremsette garantikrav i løpet av garantiperioden. Bevaring av originalemballasjen forenkler eventuell pakking og transport, men er ikke noe krav i henhold til garantien.

Hvis produktet ditt erstattes av BISSELL under denne garantien, drar den nye varen nytte av den gjenstående garantiperioden (som beregnes fra datoen for det opprinnelige kjøpet). Denne garantiperioden skal ikke utvides selv om produktet repareres eller erstattes.

*UNNTAK FRA GARANTIBESTEMMELSENE

Denne garantien gjelder produkter til personlig husholdningsbruk, og som ikke brukes til kommersielle formål eller til leie. Forbruksmaterieell som filtre, belter og mopper, som må erstattes eller utføres service på fra tid til annen, dekkes ikke av denne garantien.

Denne garantien gjelder ikke eventuelle defekter som oppstår som en følge av normal slitasje. Skader eller feilfunksjon som forårsakes av brukeren eller en tredjepart som en følge av en ulykke, uaktsomhet, misbruk eller annen bruk som ikke er i samsvar med brukerhåndboken, dekkes ikke av denne garantien.

Alle uautoriserte reparasjoner (eller forsøk på reparasjoner) gjør denne garantien ugyldig uansett om skaden er forårsaket av denne reparasjonen eller forsøket på reparasjon eller ikke.

Hvis typeskiltet på produktet fjernes eller gjøres uleselig, blir denne garantien ansett som ugyldig.

MED UNNTAK AV DET SOM ER ANGITT NEDENFOR, ER IKKE BISSELL ELLER DETS FORHANDLERE ANSVARLIG FOR NOE TAP ELLER NOEN UFORUTSETT SKADE, ELLER FOR TILFELDIGE SKADER ELLER FØLGESKADER AV NOE SLAG, KNYTTET TIL BRUKEN AV DETTE PRODUKTET, INKLUDERT OG UTEN BEGRENSNINGER, TAP AV INNTEKT ELLER VIRKSOMHET, AVBRUDD I FORRETNINGSDRIFT, TAPTE MULIGHETER, UBEHAG, ULEILIGHET ELLER SKUFFELSE. MED UNNTAK AV DET SOM ER ANGITT NEDENFOR, SKAL IKKE BISSELLS ANSVAR OVERGÅ PRODUKTETS KJØPSPRIS.

BISSELL VIL IKKE PÅ NOEN MÅTE UTELUKKE ELLER BEGRENSE SITT ANSVAR FOR (D) DØDSFALL ELLER PERSONSKADER SOM SKYLDES VÅR FORSØMMELSE ELLER FORSØMMELSE HOS VÅRE ANSATTE, AGENTER ELLER UNDERLEVERANDØRER, (B) BEDRAGERI ELLER BEDRAGERSK FORLEDELSE (C) ELLER NOEN ANDRE FORHOLD SOM IKKE KAN UTELUKKES ELLER BEGRENSES I HENHOLD TIL LOVEN.

Forbrukerkontakt

Hvis BISSELL-produktet ditt trenger service eller hvis du ønsker å fremsette krav under den begrensede to års garantien, tar du kontakt på følgende måter:

Nettsted:

www.BISSELL.com

For forespørsler i Europa:

BISSELL International Trading Company B.V.
Stadhouderskade 55
1072 AB Amsterdam
Nederland

Besøk BISSELLs nettsted: www.BISSELL.com

Ha modellnummeret på støvsugeren klart når du tar kontakt med BISSELL.

Noter modellnummeret ditt: _____ Noter kjøpsdatoen: _____

MERK: Behold den originale kvitteringen for kjøpet. Det beviser kjøpsdatoen i tilfelle du ønsker å fremsette et garantikrav. Se garantien for flere opplysninger



©2016 BISSELL Homecare, Inc
Grand Rapids, Michigan
Med enerett. Trykt i Kina.
Delenummer 160-8952 06/16
Besøk nettstedet vårt på: www.BISSELL.com

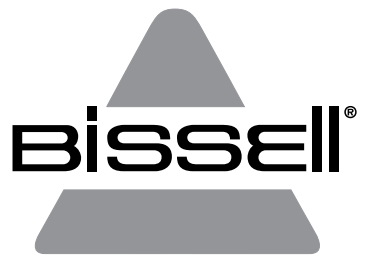

POWERFRESH[®]
LIFT-OFF[™]

1897 SERIES

WAŻNE INFORMACJE O BEZPIECZEŃSTWIE

PRZED PRZYSTĄPIENIEM DO KORZYSTANIA Z ZAKUPIENEGO MOPA PAROWEGO NALEŻY ZAPOZNAĆ SIĘ ZE WSZYSTKIMI INSTRUKCJAMI.

Podczas używania elektrycznych przyrządów należy przestrzegać podstawowych środków ostrożności, włączając następujące:

⚠ OSTRZEŻENIE
URZĄDZENIE ZAWSZE PODŁĄCZAĆ DO ODPOWIEDNIO UZIEMIENEGO GNIAZDKA ELEKTRYCZNEGO.

⚠ OSTRZEŻENIE
ABY ZMINIMALIZOWAĆ RYZYKO POŻARU, PORAŻENIA PRĄDEM LUB USZKODZENIA CIAŁA NALEŻY:

- » Odłączyć urządzenie od gniazdka elektrycznego, gdy nie jest używane lub przed przystąpieniem do czynności serwisowych.
 - » Urządzenie może być używane przez osoby o ograniczonej sprawności fizycznej, czuciowej lub psychicznej bądź niemające doświadczenia i odpowiedniej wiedzy, jeśli pozostają one pod nadzorem lub zostały poinstruowane, jak korzystać z urządzenia w sposób bezpieczny i rozumieją potencjalne zagrożenia.
 - » Dzieci należy nadzorować, aby upewnić się, że nie wykorzystują urządzenia do zabawy.
 - » Jeśli przewód zasilający jest uszkodzony, powinien zostać wymieniony u producenta, w autoryzowanym serwisie lub przez osoby o odpowiednich kwalifikacjach, aby uniknąć zagrożenia.
 - » Nie należy kierować płynu ani pary w stronę urządzeń zawierających podzespoły elektryczne.
- » Nie należy zostawiać urządzenia bez nadzoru, jeżeli jest podłączone do zasilania sieciowego.
 - » Nie należy korzystać z urządzenia, jeżeli doszło do jego upadku, nosi wyraźne ślady uszkodzeń lub przecieka.
 - » Urządzenie trzymać z dala od dzieci, jeżeli znajduje się pod napięciem lub stygnie.
 - » Powierzchnie stopki ulegają rozgrzaniu w trakcie korzystania.
 - » Nie należy pozostawiać urządzenia bez nadzoru, kiedy jest podłączone do prądu.
 - » Nie należy modyfikować wtyczki z uziemieniem.
 - » Aby zminimalizować ryzyko porażenia prądem: Używać wyłącznie we wnętrzach. Nie wystawiać na działanie deszczu. Przechowywać w pomieszczeniach zamkniętych.
 - » Nie dopuszczać, aby urządzenie było używane jako zabawka.
 - » Urządzenie należy stosować wyłącznie w sposób opisany w niniejszej instrukcji obsługi.
 - » Urządzenia należy używać wyłącznie z oprzyrządowaniem zalecanym przez producenta.
 - » Nie należy używać urządzenia, jeżeli przewód lub wtyczka są uszkodzone.
 - » Nie należy zanurzać urządzenia w wodzie lub płynie.
 - » Jeśli urządzenie nie działa prawidłowo, zostało upuszczone, zniszczone, pozostawione na zewnątrz lub wpadło do wody, nie należy go używać i należy zlecić naprawę w autoryzowanym serwisie.
 - » Nie należy kierować płynu ani pary w stronę urządzeń zawierających podzespoły elektryczne.
 - » Nie należy wyciągać wtyczki ani przenosić urządzenia, ciągnąc za przewód. Przewodu nie należy używać jako uchwytu, przycinać go drzwiami ani przeciągać wokół ostrych krawędzi i narożników.
 - » Nie należy najeżdżać urządzeniem na przewód.
 - » Nie należy zbliżać przewodu do gorących powierzchni.
 - » Aby odłączyć urządzenie od prądu, należy chwycić za wtyczkę, a nie za przewód.
 - » Nie należy dotykać wtyczki ani urządzenia mokrymi rękami.
 - » Nie należy umieszczać żadnych przedmiotów w otworach urządzenia.
 - » Przed odłączeniem urządzenia należy wyłączyć wszystkie układy sterowania.
 - » Należy zachować szczególną ostrożność podczas czyszczenia schodów.
 - » Nie należy używać urządzenia w zamkniętych pomieszczeniach, w których obecne są opary farb olejnych, rozcieńczalników do farb lub niektórych środków przeciw mólom bądź też znajduje się łatwopalny pył lub inne wybuchowe lub toksyczne opary.
 - » Trzymać urządzenie na równej powierzchni.

⚠ OSTRZEŻENIE

**POWIERZCHNIA MOŻE BYĆ GORĄCA.
UNIKAĆ KONTAKTU.**



**SYMBOL OZNACZA
OSTRZEŻENIE: RYZYKO OPARZEŃ**

**URZĄDZENIE PRZEZNACZONE WYŁĄCZNIE DO ZASILANIA PRĄDEM
O NAPIĘCIU 220-240 V AC, 50/60 HZ.**

Model ten przeznaczony jest wyłącznie do użytku domowego.

NALEŻY ZACHOWAĆ TĘ INSTRUKCJĘ

Dziękujemy za zakup mopa parowego marki BISSELL

Cieszymy się, że zdecydowali się Państwo na zakup mopa parowego marki BISSELL. Cała nasza wiedza dotycząca dbania o podłogi została wykorzystana do zaprojektowania i skonstruowania omawianego samowystarczalnego i zaawansowanego domowego systemu czyszczącego.

Zakupiony oczyszczacz marki BISSELL ma solidną budowę, na którą przyznajemy dwuletnią, ograniczoną gwarancję. Ponadto do Państwa usług pozostaje nasz doświadczony i zaangażowany Dział Obsługi Klienta, który w razie jakichkolwiek problemów udzieli Państwu szybkiej i rzetelnej pomocy.



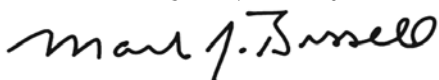

Mój pradziadek wynalazł zamiatarkę do podłóg w 1876 roku. Dzisiaj firma BISSELL jest światowym liderem w projektowaniu, konstrukcji i konserwacji wysokiej jakości produktów do pielęgnacji domu, takich jak zakupiony przez Państwa oczyszczacz do podłóg marki BISSELL.

Jeszcze raz serdecznie dziękuję w imieniu całego zespołu firmy BISSELL.



Mark J. Bissell
Przewodniczący rady nadzorczej
i dyrektor generalny

Instrukcje bezpieczeństwa... 98
Opis urządzenia 100
Montaż 101
Eksploatacja 101-103
Konserwacja i pielęgnacja . . . 103
Gwarancja 104
Serwisowanie 104

	OSTRZEŻENIE	RYZYKO POŻARU, PORAŻENIA PRĄDEM LUB USZKODZENIA CIAŁA
	PARA	RYZYKO OPARZEŃ
	PRZEWODNIK	PEŁNE WSKAZÓWKI W ZAKRESIE BEZPIECZEŃSTWA ORAZ EKSPLOATACJI ZNALEŻĆ MOŻNA W PRZEWODNIKU UŻYTKOWNIKA.
	ZSEE	PO UTRACIE PRZYDATNOŚCI EKSPLOATACYJNEJ PRZEZ URZĄDZENIE NIE WYRZUCAĆ GO RAZEM Z POZOSTAŁYMI ODPADAMI Z GOSPODARSTWA DOMOWEGO, LECZ PRZEKAZAĆ DO WŁAŚCIWEGO PUNKTU ODBIORU W CELU RECYKLINGU. PRZYCZYNI SIĘ TO DO OCHRONY ŚRODOWISKA.

Opis urządzenia

- 1 Uchwyt
- 2 Zacisk przewodu
- 3 Przewód zasilania
- 4 Dzbanek na wodę
- 5 Panel sterowania Easy Touch Digital Controls™ – para nisko-/wysokociśnieniowa
- 6 Zbiornik wody z opcją łatwego napełnienia
- 7 Przegub
- 8 Stopa mopa parowego
- 9 Nakładki na mop z mikrofibry
- 10 Krążki zapachowe
- 11 Wąż przedłużający
- 12 Ściągaczka do okien
- 13 Narzędzie do powierzchni płaskich
- 14 Szczotka z mosiężnym włosiem
- 15 Narzędzie parowe do tkanin
- 16 Szczotka wielozadaniowa – czarna
- 17 Szczotki kuchenne – czerwona/zielona
- 18 Łączniki do narzędzi
- 19 Koncentrator kątowy
- 20 Szczotka do fug
- 21 Skrobaczka płaska
- 22 Spust pary

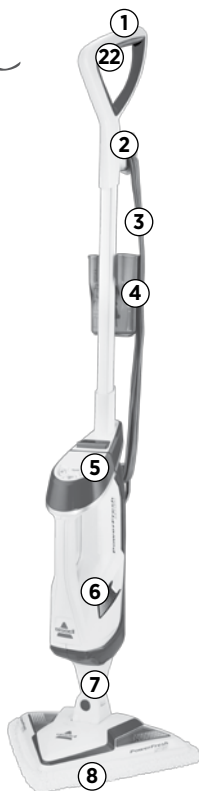

9



10



11



12



13



14



15



16



17



18



19



20



21



* różni się w zależności od modelu

⚠ OSTRZEŻENIE

Plastikowa folia może być niebezpieczna. Aby uniknąć ryzyka uduszenia, trzymać z dala od dzieci.

⚠ OSTRZEŻENIE

Nie podłączać oczyszczacza do podłóg do prądu przed zapoznaniem się ze wszystkimi wskazówkami i instrukcjami obsługi.

⚠ OSTRZEŻENIE

Aby zmniejszyć ryzyko porażenia prądem, należy wyłączyć urządzenie i wyjąć spolaryzowaną wtyczkę z gniazda elektrycznego przed przystąpieniem do konserwacji lub rozwiązywania problemów.

Montaż

Montaż urządzenia

1. Wsunąć korpus w stopkę do momentu usłyszenia dźwięku zamykającego się zatrzasku.
2. Wsunąć uchwyt w górną część korpusu.
3. W środkowym otworze z lewej strony urządzenia umieścić dostarczoną śrubę i dokręcić.

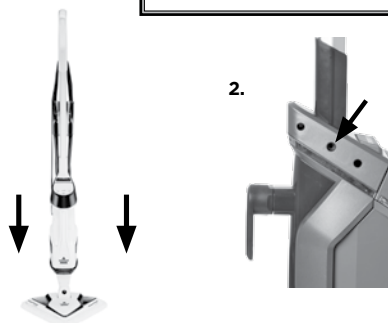

! OSTRZEŻENIE

Nie podłączać oczyszczacza do podłóg do prądu przed zapoznaniem się ze wszystkimi wskazówkami i instrukcjami obsługi.

Ekspluatacja

Wyposażenie specjalne

Panel sterowania Easy Touch Digital Controls™

Dotykowy panel sterowania znajduje się z przodu ręcznej myjki Lift-Off™.

UWAGA: Przycisk On/Off (Wł./Wył.) włącza i wyłącza wytwarzanie pary. Wcisnąć ON (Wł.) lub OFF (Wył.) przed wyborem pary wysoko- lub niskociśnieniowej.

(HI) – para wysokociśnieniowa Używać do wytrzymałych podłóg lub przywartych zabrudzeń. Aby włączyć wytwarzanie pary, nacisnąć jeden raz. Nacisnąć ponownie, aby wyłączyć wytwarzanie pary.

(LO) – para niskociśnieniowa Stosować do delikatnych podłóg oraz do codziennych, lekkich zabrudzeń. Aby włączyć wytwarzanie pary, kliknąć jeden raz. Nacisnąć ponownie, aby wyłączyć wytwarzanie pary.

Nakładki na mop z mikrofibry

Nakładki na mop wielokrotnego użycia z mikrofibry nadają się do prania w pralce i można ich bezpiecznie używać do niemal wszystkich powierzchni podłogowych. Biała nakładka z mikrofibry nadaje się szczególnie do codziennego stosowania do delikatnych podłóg, np. impregnowanych podłóg drewnianych lub paneli. Nakładki w białe i szare paski można używać do ścierania szczególnie zabrudzonych podłóg i usuwania przywartych zanieczyszczeń.

UWAGA: Rodzaj i ilość nakładek różni się w zależności od modelu.

Krażki zapachowe

Stosowanie krażków podczas czyszczenia mopem parowym pozwala uzyskać świeży zapach.

Wsunąć krażek zapachowy do kieszeni w nakładce na mop. Użycie całego krażka da intensywny zapach; można go przeciąć na pół, aby uzyskać delikatniejszy efekt.

! OSTRZEŻENIE

Zachować szczególną ostrożność podczas stosowania mopa parowego do czyszczenia podłóg drewnianych. Długotrwałe narażenie jednego miejsca na działanie pary zwiększa ryzyko uszkodzenia wykończenia powierzchni w przypadku podłóg z drewna. Przetestować mop parowy w mniej widocznym miejscu przed przystąpieniem do czyszczenia większej powierzchni. Mop parowy wytwarza gorącą parę, a zatem należy nieustannie przemieszczać urządzenie w trakcie czyszczenia. Normalne chodzenie oraz bezpośrednie działanie promieni słonecznych powoduje ścieranie się wykończenia powierzchni podłóg drewnianych, przez co stają się one bardziej podatne na uszkodzenia spowodowane parą. Przed przystąpieniem do czyszczenia z wykorzystaniem mopa parowego sprawdzić rodzaj wykończenia podłogi drewnianej i skonsultować się ze specjalistą ds. wykańczania podłóg.

Rada

» Nie próbować używać oczyszczacza do podłóg bez wody w zbiorniku. Słyszalny stukot będzie świadczył o braku wody.

Eksplatacja

Przygotowanie

1. Założyć nakładkę na stopkę mopa (służy do tego elastyczna opaska). *Może być już wcześniej nałożona.

2. Napełnić zbiornik wody.

a. Wlew zbiornika wody znajduje się z boku. Zdjąć pokrywkę i użyć dzbanka na wodę do napełnienia zbiornika. **UWAGA: Nie przepełniać, aby woda się nie przelewała. Najlepiej stosować wodę w temperaturze pokojowej.**

b. Nałożyć pokrywkę i mocno nacisnąć ją na zbiornik.

3. Pociągnąć i obrócić zwijacz przewodu Quick Release™, aby całkowicie rozwinąć przewód zasilania i umieścić go w gniazdku zgodnie z opisem podanym w ważnych wskazówkach bezpieczeństwa na stronie 98.

UWAGA: Nie dolewać środków chemicznych do zbiornika wody mopa parowego Lift-Off™.

UWAGA: Podczas korzystania z mopa parowego po raz pierwszy lub po ponownym napełnieniu zbiornika z pompy może dochodzić stukot. Jest to normalne zjawisko, które może potrwać do 30 s.

2a.



Korzystanie z mopa parowego

Oczyszczacz do podłóg można stosować do podłóg lub do powierzchni nad podłogą przy użyciu specjalnych narzędzi. W celu uzyskania jak najlepszych rezultatów odkurzyć podłogę przed mopowaniem, aby usunąć z niej kurz i drobne zabrudzenia.

Oczyszczacz do podłóg został zaprojektowany z myślą o czyszczeniu twardych nawierzchni, takich jak kafle ceramiczne, winyle, marmur, inne kamienie oraz impregnowane drewno. W przypadku podłóg woskowanych i niektórych niewoskowanych jego użycie może prowadzić do częściowej utraty połysku. Oczyszczacz do podłóg nie nadaje się do stosowania do nieimpregnowanych podłóg drewnianych. Najlepiej jest przetestować go w mniej widocznym miejscu i sprawdzić instrukcje pielęgnacji podane przez producenta podłogi.

1. Podłączyć urządzenie do gniazdka i odczekać 30 s, aż się nagrzej. Kontrolka "ready" (gotowy) będzie migać podczas nagrzewania się mopa parowego. Kontrolka zacznie świecić się światłem ciągłym po zakończeniu nagrzewania. W pierwszej kolejności nacisnąć przycisk On/Off (Wł./Wył.). Następnie wybrać tryb pary HI (wysokociśnieniowa) lub LO (niskociśnieniowa).

HI (do trwałych podłóg lub przywartych zabrudzeń) lub LO (do delikatnych podłóg lub codziennego mycia).

OSTRZEŻENIE

Barwione płytki na stopce mogą się rozgrzać podczas korzystania z mopa parowego. Nie dotykać ich, gdy są gorące.

1.



OSTRZEŻENIE

Nigdy nie wlewać odkamieniaczy, środków na bazie alkoholu bądź detergentów do oczyszczacza parowego, gdyż może to spowodować jego uszkodzenie lub sprawić, że korzystanie z niego będzie niebezpieczne.

Rada

» Zaleca się korzystanie z wody destylowanej lub demineralizowanej w celu wydłużenia okresu przydatności eksploatacyjnej oczyszczacza do podłóg.

Eksplatacja

Korzystanie z mopa parowego (ciąg dalszy)

2. Złapać uchwyt mopa parowego i wcisnąć spust, by rozpocząć mopowanie.
3. Rozpocząć mycie, wolno przesuwając urządzenie po powierzchni podłogi. Wilgoć pozostająca na podłodze jest zjawiskiem normalnym w trakcie mycia.
4. Gdy oczyszczacz do podłóg przestanie wydzielać parę, wyłączyć urządzenie i odłączyć od kontaktu. Sprawdzić, czy w zbiorniku znajduje się woda. W razie konieczności uzupełnić poziom wody.

Korzystanie z myjki ręcznej Lift-Off™

UWAGA: Aby przejść od mopowania do korzystania z myjki ręcznej, nacisnąć przycisk On/Off (Wł./Wył.) w celu wyłączenia wytwarzania pary i odczekać 10 s.

1. Upewnić się, że wytwarzanie pary zostało wyłączone i odczekać 10 s.
2. Wcisnąć przycisk zwalniania myjki ręcznej Lift-Off i wyciągnąć myjkę, trzymając ją za uchwyt.
3. Podłączywszy złącze lub wąż przedłużający do myjki ręcznej, podłączyć narzędzie do otworu.
4. Przekręcić narzędzie, aby je zamocować.

UWAGA: Myjka ręczna nie zadziała bez odpowiednich końcówek. Aby urządzenie wydzielało parę, musi być wyposażone w złącze lub wąż przedłużający. Specjalne zabezpieczenie zapobiega wydzielaniu pary w przypadku braku złącza lub węża przedłużającego.

UWAGA: Koniecznie wyłączyć wytwarzanie pary przed podłączeniem/odłączeniem narzędzi lub akcesoriów.

PRZESTROGA

Podczas zdejmowania ręcznej myjki parowej może dojść do uwolnienia zgromadzonej pary. Odczekać 10 s po wyłączeniu urządzenia ręcznej myjki lub narzędzi bez narażania się na możliwy kontakt z parą. Koniecznie wyłączyć wytwarzanie pary przed podłączeniem/odłączeniem narzędzi lub akcesoriów.



Wąż przedłużający



Łączniki do narzędzi



Konserwacja i pielęgnacja

Zdejmowanie dowolnej nakładki na mop

1. Odłączyć oczyszczacz do podłóg od gniazdka.
2. Ostrożnie zdjąć nakładkę na mop z ramki na nakładkę, używając zapięcia Quick Release™. Nakładka i ramka mogą być gorące.
3. Nakładkę można prac w pralce w ciepłej wodzie. Używać wyłącznie płynu do prania, nie proszku. Nie stosować wybielaczy ani zmiękczaczy. Najlepiej wysuszyć na powietrzu.



OSTRZEŻENIE

Aby zmniejszyć ryzyko porażenia prądem, należy wyłączyć urządzenie i wyjąć wtyczkę z gniazda elektrycznego przed przystąpieniem do konserwacji.

PRZESTROGA

Przechowywanie oczyszczacza w pozycji stojącej z mokrą nakładką może spowodować powstanie białych śladów na podłodze. Aby usunąć białe ślady, użyć octu.

Gwarancja klienta

Gwarancja ma zastosowanie wyłącznie poza USA i Kanadą. Jest ona udzielana przez BISSELL International Trading Company BV ("BISSELL").

Gwarancja udzielana jest przez BISSELL. Przyznaje ona klientom określone prawa. Jej celem jest przekazanie dodatkowych korzyści oprócz uprawnień wynikających z krajowych przepisów prawnych. Klient może mieć również inne uprawnienia wynikające z przepisów prawnych, które mogą różnić się w poszczególnych krajach. Informacje na temat przysługujących praw i świadczeń można zdobyć, kontaktując się z lokalnym rzecznikiem praw konsumenta. Żadne z postanowień niniejszej Gwarancji nie zastępuje ani nie zmniejsza zakresu jakichkolwiek uprawnień wynikających z lokalnego prawa. Jeśli potrzebujesz dodatkowych informacji dotyczących niniejszej Gwarancji lub masz pytania dotyczące jej zakresu, skontaktuj się z działem obsługi klienta BISSELL lub z lokalnym dystrybutorem.

Niniejsza gwarancja jest udzielana pierwszemu nabywcy produktu i nie podlega przeniesieniu. Aby skorzystać z niniejszej Gwarancji, należy okazać dowód daty zakupu produktu.

Ograniczona dwuletnia gwarancja

Z zastrzeżeniem *WYJĄTKÓW I WYŁĄCZEŃ wskazanych poniżej firma BISSELL przez okres dwóch lat od daty zakupu przez pierwszego nabywcę zobowiązuje się naprawić lub wymienić bezpłatnie (na nowe lub regenerowane części lub produkty), według uznania firmy BISSELL, każdy uszkodzony lub wadliwy element bądź produkt.

Firma BISSELL zaleca zachować oryginalne opakowanie i dowód daty zakupu na cały okres trwania gwarancji na wypadek wystąpienia potrzeby skorzystania z niej. Zachowanie oryginalnego opakowania może ułatwić proces pakowania i transportu urzędzenia, ale nie jest warunkiem skorzystania z gwarancji.

Jeżeli w ramach niniejszej gwarancji firma BISSELL wymieni produkt na nowy model, będzie on objęty gwarancją przez pozostały okres ważności Gwarancji (licząc od daty zakupu pierwszego produktu). Okres tej Gwarancji nie podlega przedłużeniu bez względu na to, czy dany produkt zostanie naprawiony czy wymieniony.

*WYJĄTKI I WYKLUCZENIA DOTYCZĄCE GWARANCJI

Niniejsza gwarancja dotyczy produktów wykorzystywanych do prywatnego użytku domowego, a nie zastosowań komercyjnych lub wypożyczania.

Elementy podlegające zużyciu, takie jak filtry, pasy i nakładki na mopa, które muszą być wymieniane lub serwisowane przez użytkownika od czasu do czasu, nie są objęte niniejszą gwarancją.

Niniejsza gwarancja nie obejmuje usterek występujących w sposób naturalny w wyniku eksploatacji. Niniejszą gwarancją nie są objęte uszkodzenia lub usterki spowodowane przez użytkownika lub osoby trzecie w wyniku wypadku, zaniedbania, nieprawidłowego użycia, niedopatrzania, ani jakiegokolwiek innego użytkowania niezgodnego z instrukcją obsługi.

Nieautoryzowane naprawy (lub próby napraw) powodują unieważnienie gwarancji bez względu na to, czy uszkodzenie nastąpiło w wyniku tej naprawy/próby.

Gwarancja traci ważność w przypadku usunięcia lub sfalszowania etykiety z oznakowaniem produktu na produkcie lub w przypadku gdy stanie się ona nieczytelna.

Z WYŁĄCZENIEM PONIŻSZYCH ZASTRZEŻEŃ FIRMA BISSELL I JEJ DYSTRYBUTORZY NIE PONOSZĄ ODPOWIEDZIALNOŚCI ZA JAKIEKOLWIEK STRATY LUB SZKODY, KTÓRYCH NIE MOŻNA PRZEZWIDZIEĆ, ANI ZA SZKODY PRZYPADKOWE LUB WTORNE DOWOLNEGO CHARAKTERU WYNIKŁE ZE STOSOWANIA PRODUKTU, W TYM W SZCZEGÓLNOŚCI ZA UTRATĘ ZYSKÓW, UTRATĘ MOŻLIWOŚCI PROWADZENIA DZIAŁALNOŚCI, PRZERWĘ W DZIAŁALNOŚCI, UTRATĘ SZANSY, STRES, NIEDOGODNOŚCI LUB ROZCZAROWANIE. Z WYŁĄCZENIEM PONIŻSZYCH ZASTRZEŻEŃ ZAKRES ODPOWIEDZIALNOŚCI FIRMY BISSELL NIE MOŻE PRZEKRZYĆ CENY ZAKUPU PRODUKTU.

BISSELL NIE WYKLUCZA ANI NIE OGRANICZA W ŻADEN SPOŚÓB ODPOWIEDZIALNOŚCI FIRMY ZA: (A) ŚMIERĆ LUB USZKODZENIE CIAŁA SPOWODOWANE NASZYM ZANIEDBANIEM LUB ZANIEDBANIEM ZE STRONY NASZYCH PRACOWNIKÓW, POŚREDNIKÓW LUB PODWYKONAWCÓW; (B) OSZUSTWO LUB ŚWIADOME WPROWADZENIE W BŁĄD; (C) DOWOLNY INNY PRZYPADEK, ZA KTÓRY ODPOWIEDZIALNOŚĆ NIE MOŻE ZOSTAĆ WYKLUCZONA LUB OGRANICZONA W ŚWIETLE PRAWA.

Centrum Obsługi Klienta

Jeśli produkt BISSELL wymaga naprawy lub skorzystania z dwuletniej ograniczonej gwarancji, prosimy o kontakt w następujący sposób:

Strona internetowa:

www.BISSELL.com

Kraje europejskie:

BISSELL International Trading Company B.V.
Stadhouderskade 55
1072 AB Amsterdam
Holandia

Odwiądź stronę internetową BISSELL: www.BISSELL.com

Kontaktując się z BISSELL, przygotuj numer modelu urządzenia.

Proszę wpisać numer modelu: _____ Proszę wpisać datę zakupu: _____

UWAGA: Proszę zachować oryginalny paragon. Stanowi on dowód daty zakupu w przypadku roszczenia gwarancyjnego. Więcej informacji można znaleźć w tekście gwarancji.



©2016 BISSELL Homecare, Inc
Grand Rapids, Michigan
Wszystkie prawa zastrzeżone. Wydrukowano w Chinach
Nr części 160-8952 Wersja 06/16
Odwiądź naszą stronę internetową: www.BISSELL.com

Bissell®

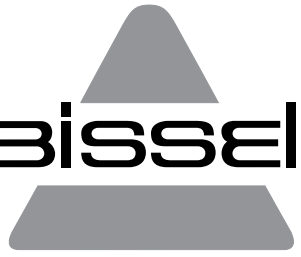

**POWERFRESH®
LIFT-OFF™**

1897 SERIES

INSTRUÇÕES DE SEGURANÇA IMPORTANTES

LEIA TODAS AS INSTRUÇÕES ANTES DE UTILIZAR A MÁQUINA DE LIMPEZA A VAPOR.

Quando utiliza um aparelho elétrico deve tomar precauções básicas, incluindo as seguintes.

⚠️ ADVERTÊNCIA

LIGUE SEMPRE A UMA TOMADA ELÉTRICA DEVIDAMENTE LIGADA À TERRA.

⚠️ ADVERTÊNCIA

PARA REDUZIR O RISCO DE INCÊNDIO, CHOQUE ELÉTRICO OU LESÃO:

- » Desligue da tomada elétrica quando não estiver em utilização e antes da reparação.
- » Este aparelho pode ser utilizado por pessoas com capacidades físicas, sensoriais ou mentais reduzidas ou com falta de experiência e conhecimento, caso sejam supervisionadas ou instruídas em relação ao uso do aparelho de modo seguro e compreendam os perigos envolvidos.
- » As crianças devem ser supervisionadas para assegurar que não brincam com o aparelho.
- » Se o cabo de alimentação for danificado deve ser substituído pelo fabricante, pelo técnico de reparação ou por pessoas com qualificação equivalente, de modo a evitar perigos.
- » Os líquidos ou o vapor não devem ser direcionados a equipamentos com componentes elétricos.
- » O aparelho não deve ser deixado sem supervisão enquanto estiver ligado à corrente elétrica.
- » O aparelho não deve ser utilizado se caiu, se apresentar sinais visíveis de danos ou se tiver fugas.
- » Mantenha o aparelho afastado do alcance das crianças quando estiver ligado à corrente ou a arrefecer.
- » As superfícies da base podem aquecer durante a utilização.
- » Não se afaste do aparelho enquanto este estiver ligado.
- » Não modifique a tomada com ligação à terra.
- » Para reduzir o risco de choque elétrico: utilize apenas em locais interiores. Não exponha à chuva. Armazene num local interior.
- » Não permita que seja utilizado como um brinquedo.
- » Utilize apenas conforme está descrito neste manual do utilizador.
- » Utilize apenas os acessórios recomendados do fabricante.
- » Não utilize com um cabo ou ficha danificados.
- » Não mergulhe em água ou em líquidos.
- » Caso o aparelho não esteja a funcionar como esperado, tenha caído, tenha sido danificado, tenha sido deixado no exterior ou tenha estado em contacto com água, não tente trabalhar com o mesmo e solicite a sua reparação junto de um centro de reparação autorizado.
- » Os líquidos ou o vapor não devem ser direcionados a equipamentos com componentes elétricos.
- » Não puxe nem transporte o aparelho pelo cabo, não utilize o cabo como uma pega, não feche a porta no cabo, nem puxe o cabo em extremidades ou cantos afiados.
- » Não passe o aparelho por cima do cabo.
- » Mantenha o cabo afastado de superfícies aquecidas.
- » Para remover a ficha da tomada, segure a tomada, não o cabo.
- » Não manuseie a ficha nem o aparelho com as mãos molhadas.
- » Não coloque objetos nas aberturas.
- » Desligue todos os controlos antes de retirar a ficha da tomada.
- » Tenha cuidados acrescidos quando estiver a limpar em escadas.
- » Não utilize o aparelho num espaço fechado com vapores provenientes de tinta de base de óleo, com diluente de tinta, com algumas substâncias de tratamento contra as traças, com pó inflamável ou com outros vapores tóxicos ou explosivos.
- » Mantenha o aparelho numa superfície lisa.

⚠️ ADVERTÊNCIA

A SUPERFÍCIE PODE ESTAR QUENTE. EVITE O CONTACTO.



ESTE SÍMBOLO SIGNIFICA ADVERTÊNCIA: PERIGO DE QUEIMADURA

O APARELHO APENAS DEVE TRABALHAR NUMA FONTE DE ALIMENTAÇÃO DE 220-240 V C.A. 50/60 HZ.

Este modelo é apenas para uso doméstico.

GUARDE ESTAS INSTRUÇÕES

Obrigado por comprar uma máquina de limpeza a vapor da BISSELL

Ficamos muito felizes por ter escolhido uma máquina de limpeza a vapor da BISSELL. Aplicamos todos os nossos conhecimentos sobre a limpeza de pavimentos na concepção e na construção deste sistema de limpeza doméstica completo e de elevada tecnologia.

A máquina de limpeza para pavimentos rígidos da BISSELL foi perfeitamente concebida, mas ainda lhe oferecemos uma garantia limitada de dois anos. Além disso, também disponibilizamos a ajuda dedicada e informada do departamento de Apoio ao cliente, pelo que, sempre que tiver algum problema, receberá assistência rápida e atenciosa.



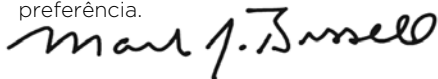

O meu bisavô foi o inventor do aspirador em 1876. Na atualidade, a BISSELL é líder global na concepção, manufatura e reparação de produtos de limpeza doméstica de elevada qualidade, como a máquina de limpeza para pavimentos rígidos da BISSELL.

Mais uma vez, a BISSELL e todos os seus colaboradores agradecem a sua preferência.



Mark J. Bissell
Presidente e CEO

Instruções de segurança	106
Vista do produto	108
Montagem	109
Operações	109-111
Manutenção e cuidado	111
Garantia	112
Assistência	112

	ADVERTÊNCIA	RISCO DE INCÊNDIO, CHOQUE ELÉTRICO OU LESÃO.
	VAPOR	PERIGO DE QUEIMADURA.
	MANUAL	LEIA O MANUAL DO UTILIZADOR PARA OBTER INSTRUÇÕES DE SEGURANÇA E DE UTILIZAÇÃO COMPLETAS.
	REEE	NÃO ELIMINE O APARELHO JUNTAMENTE COM OS RESÍDUOS DOMÉSTICOS NO FIM DA SUA VIDA ÚTIL. AO INVÉS, DEPOSITE-OS NUM PONTO DE RECOLHA OFICIAL PARA RECICLAGEM. AO FAZÊ-LO, AJUDARÁ A PRESERVAR O AMBIENTE.

Vista do produto

- 1 Pega
- 2 Suporte para o cabo
- 3 Cabo de alimentação
- 4 Copo de água
- 5 Easy Touch Digital Controls™ – Vapor LO/HI
- 6 Tanque de água com abertura para enchimento fácil
- 7 Direção giratória
- 8 Base da máquina de limpeza a vapor
- 9 Esponjas de microfibras
- 10 Discos de fragrância
- 11 Mangueira de extensão
- 12 Espátula de janela
- 13 Ferramenta de superfície lisa
- 14 Escova de cerdas de latão
- 15 Ferramenta de limpeza de tecidos a vapor
- 16 Escova Multifunções - Preta
- 17 Escovas de limpeza cozinha - Vermelha/Verde
- 18 Conector de acessórios
- 19 Acessório de concentração angular
- 20 Escova para sedimentos
- 21 Ferramenta de raspagem lisa
- 22 Gatilho de vapor

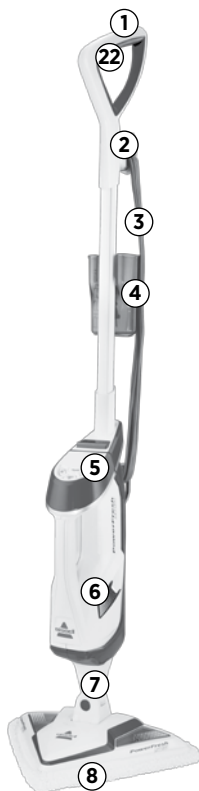

9



10



11



12



13



14



15



16



17



18



19



20



21



* varia consoante o modelo

⚠️ ADVERTÊNCIA

As películas de plástico podem ser perigosas. Para evitar o risco de asfixia, manter fora do alcance de bebés e crianças.

⚠️ ADVERTÊNCIA

Não ligue a máquina de limpeza para pavimentos rígidos até que esteja familiarizado(a) com todas as instruções e todos os procedimentos de utilização.

⚠️ ADVERTÊNCIA

Para reduzir o risco de choque elétrico, desligue o interruptor de alimentação e a ficha da tomada elétrica antes da manutenção ou resolução de problemas.

Montagem

Montagem da unidade

1. Introduza o corpo na base até ouvir um clique da aba de bloqueio.
2. Introduza a pega na parte superior do corpo.
3. Introduza e aperte o parafuso fornecido no orifício do meio do lado esquerdo da unidade.

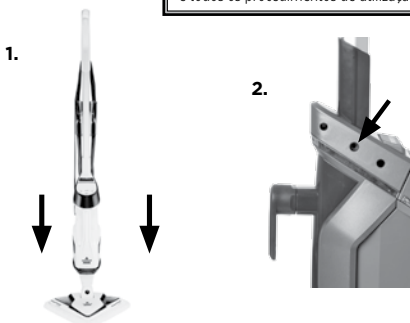

ADVERTÊNCIA

Não ligue a máquina de limpeza para pavimentos rígidos até que esteja familiarizado(a) com todas as instruções e todos os procedimentos de utilização.

Operações

Funcionalidades especiais

Easy Touch Digital Controls™

Os controles encontram-se na parte da frente da unidade amovível Lift-Off™.

NOTA: o botão On/Off liga (ON) ou desliga (OFF) o vapor. Prima o botão ON ou OFF antes de selecionar vapor HI ou LO.

(HI) - High Steam Utilize em pavimentos resistentes ou em sujidade pegajosa. Prima uma vez para ligar o vapor. Prima novamente para desligar o vapor.

(LO) - Low Steam Utilize em pavimentos delicados ou para limpeza diária e superficial. Prima uma vez para ligar o vapor. Prima novamente para desligar o vapor.

Espunjas de microfibras

As esponjas de microfibras reutilizáveis podem ser lavadas na máquina e são seguras para praticamente todas as superfícies de pavimento rígido. A esponja de microfibras branca é ideal para uma utilização diária em pavimentos delicados, como madeiras nobres seladas e laminadas. A esponja cinzenta e branca às riscas pode ser utilizada para esfregar pavimentos bastante manchados e limpar sujidade mais difícil.

NOTA: o tipo e a quantidade de esponjas incluídas varia consoante o modelo.

Discos de fragrância

Utilize o disco de fragrância com a máquina de limpeza a vapor para obter um aroma fresco.

Introduza o disco de fragrância no bolso interior da esponja. Utilize o disco todo para um aroma refrescante mais intenso ou corte a meio para um aroma mais suave.

ADVERTÊNCIA

Tenha o máximo cuidado ao utilizar a máquina de limpeza a vapor em pavimentos de madeira nobre. A aplicação prolongada de vapor numa só área aumenta o risco de danificar o tratamento de superfície dos pavimentos de madeira. Teste a máquina de limpeza a vapor numa área discreta antes de a utilizar numa área maior. Uma vez que a máquina de limpeza a vapor gera vapor quente, mova continuamente a unidade durante a limpeza. A circulação regular de pessoas e a luz solar direta irá desgastar o tratamento de superfície do pavimento de madeira, tornando-o mais suscetível a danos provocados pelo vapor. Consulte um especialista de aplicação e tratamento de pavimentos de madeira antes de utilizar a máquina de limpeza a vapor.

Dica

» Não tente utilizar a máquina de limpeza para pavimentos rígidos na definição de vapor sem água no tanque. Poderá ouvir um estalido indicando que não há água.

PT

Operações

Preparação

1. Encaixe a esponja na base da máquina de limpeza (a banda elástica irá prender a esponja à base).

*A esponja pode já estar encaixada.

2. Encha o tanque de água.

a. A abertura do tanque de água encontra-se na parte lateral do tanque de água. Retire a tampa e utilize o copo de água para encher. **NOTA: não encha demasiado para não derramar água. Água à temperatura ambiente pode proporcionar melhores resultados.**

b. Feche a tampa do tanque e pressione firmemente.

3. Puxe e torça o enrolador de cabo Quick Release™ para desenrolar totalmente o cabo de alimentação e ligue a uma tomada elétrica, conforme descrito nas Instruções de segurança importantes da página 106.

NOTA: não utilize produtos químicos no tanque de água da Máquina de Limpeza a Vapor Lift-Off™.

NOTA: durante a primeira utilização da máquina de limpeza a vapor ou da primeira utilização após voltar a encher o tanque de água, a bomba pode dar um estalido. Isto é normal e pode durar até 30 segundos.

2a.



Utilização da máquina de limpeza a vapor

A máquina de limpeza para pavimentos rígidos pode ser utilizada tanto em pavimentos rígidos ou em zonas superiores ao pavimento utilizando as ferramentas especializadas. Para obter melhores resultados, aspire primeiro o pavimento para limpar as poeiras e pequenos resíduos antes de utilizar a máquina de limpeza a vapor.

A máquina de limpeza para pavimentos rígidos foi concebida para limpar pavimentos rígidos, tais como pavimentos de azulejo de cerâmica, vinil, mármore, pedra e madeiras nobres seladas. A utilização em pavimentos encerados ou em alguns pavimentos não encerados pode resultar numa diminuição do brilho. A máquina de limpeza para pavimentos rígidos não se destina a ser utilizada em pavimentos de madeira não selados. Para obter os melhores resultados, teste numa área discreta e verifique as instruções de manutenção do fabricante do pavimento.

1. Ligue a unidade à tomada elétrica e aguarde 30 segundos para que aqueça. A luz "ready" (pronto) irá piscar enquanto a máquina de limpeza a vapor aquece. A luz "ready" (pronto) permanecerá acesa quando o aquecimento estiver concluído. Primeiro, prima o botão On/Off. Em seguida, selecione vapor HI ou LO.

HI (para pavimentos resistentes ou sujidade pegajosa) ou **LO** (para pavimentos delicados ou limpeza diária).

⚠️ ADVERTÊNCIA

As placas de cor da base podem aquecer quando a máquina de limpeza a vapor estiver em utilização. Não toque enquanto estiver quente.

1.



⚠️ ADVERTÊNCIA

Nunca coloque produtos de descalcificação, com álcool ou detergente na máquina de limpeza a vapor, uma vez que tal pode danificar a máquina ou torná-la não segura para utilização.

Dica

» Recomenda-se a utilização de água destilada ou desmineralizada de modo a prolongar a vida da máquina de limpeza para pavimentos rígidos.

Operações

Utilização da máquina de limpeza a vapor (cont.)

2. Segure a pega da máquina de limpeza a vapor e comece a limpar.
3. Comece por limpar lentamente, movendo a unidade sobre a superfície do pavimento. É normal haver humidade no pavimento durante a limpeza.
4. Quando a máquina de limpeza para pavimentos rígidos deixar de libertar vapor, desligue a unidade e retire o cabo da ficha. Verifique se há água no tanque. Se estiver vazio, volte a encher o tanque de água.

ATENÇÃO

O vapor acumulado pode ser libertado ao remover a unidade amovível de vapor. Para evitar o possível contacto com vapor, aguarde 10 segundos depois de desligar a unidade antes de remover a unidade amovível ou as ferramentas. Certifique-se de que o vapor está desligado (OFF) antes de remover ou colocar ferramentas e acessórios.

Utilização da unidade amovível Lift-Off™

NOTA: prima o botão On/Off para desligar (OFF) o vapor e aguarde 10 segundos ao mudar da máquina de limpeza para a unidade amovível.

1. Certifique-se de que o vapor está desligado (OFF) e aguarde dez segundos.
2. Prima o botão de desbloqueio Lift-Off e puxe a unidade amovível pela pega.
3. Com o conector ou a mangueira de extensão encaixada à unidade amovível, coloque a ferramenta na abertura.
4. Rode a ferramenta para a bloquear.

NOTA: a unidade de limpeza portátil não funciona sem os acessórios adequados. Deve ter o conector ou a mangueira de extensão encaixada para que seja libertado vapor. Foi concebida uma funcionalidade de segurança para evitar a libertação de vapor sem o conector ou a mangueira de extensão.

NOTA: certifique-se de que o vapor está desligado (OFF) antes de remover ou colocar ferramentas e acessórios.



Manutenção e cuidado

Remoção de todas as esponjas da máquina de limpeza

1. Desligue a máquina de limpeza para pavimentos rígidos da tomada elétrica.
2. Retire cuidadosamente a esponja da máquina de limpeza da bandeja da mesma através da aba Quick Release™. A esponja da máquina de limpeza e a bandeja podem estar quentes.
3. A esponja da máquina de limpeza pode ser lavada com água quente na máquina. Utilize apenas detergentes líquidos. Não utilize amaciador de tecidos nem lixívia. Para melhores resultados, deixe-a secar naturalmente.

⚠️ ADVERTÊNCIA

Para reduzir o risco de choque elétrico, desligue o interruptor de alimentação e a ficha da tomada elétrica antes da manutenção.

ATENÇÃO

O armazenamento em posição vertical da máquina de limpeza com uma esponja molhada pode resultar na formação de manchas brancas no pavimento. Para remover as manchas brancas, limpe a área com vinagre.

Garantia do consumidor

Esta Garantia aplica-se apenas fora dos E.U.A. e do Canadá. Esta Garantia é fornecida pela BISSELL International Trading Company BV ("BISSELL").

Esta Garantia é fornecida pela BISSELL. Esta Garantia confere direitos específicos. Esta Garantia confere benefícios adicionais em relação aos direitos ao abrigo da lei. Além desses direitos, existem outros direitos que a lei reconhece que variam de país para país. Pode informar-se sobre os seus direitos jurídicos e recursos jurídicos entrando em contacto com o serviço de aconselhamento local ao consumidor. Nada nesta Garantia substitui ou diminui quaisquer direitos ou recursos jurídicos ao seu dispor. Entre em contacto com o Apoio ao cliente da BISSELL ou com o seu distribuidor local se precisar de esclarecimentos adicionais em relação a esta Garantia ou se tiver questões em relação ao que esta pode cobrir.

Esta Garantia é fornecida ao comprador original do produto novo e não é transferível. Tem de apresentar prova da data de compra para poder reclamar esta Garantia.

Garantia limitada de dois anos

Sujeita às *EXCEÇÕES E EXCLUSÕES abaixo identificadas, a BISSELL, durante dois anos desde a data de compra pelo comprador original, repara ou substitui (com componentes ou produtos novos ou refabricados), à escolha da BISSELL, gratuitamente, quaisquer peças ou produtos defeituosos ou com avaria.

A BISSELL recomenda que guarde a embalagem original e a prova da data de compra durante o período de Garantia, caso surja a necessidade, dentro desse mesmo período, de reclamar a Garantia. Guardar a embalagem original ajuda em termos de reempacotamento e transporte mas não é uma condição da Garantia.

Se o seu produto for substituído pela BISSELL recorrendo a esta Garantia, o novo item beneficia do restante prazo desta Garantia (calculado a partir da data de compra original). O período desta Garantia não é prolongado, independentemente de o produto ser ou não reparado ou substituído.

*EXCEÇÕES E EXCLUSÕES DOS TERMOS DA GARANTIA

Esta Garantia aplica-se a produtos utilizados para uso doméstico pessoal e não para fins comerciais ou para aluguer. Os componentes consumíveis, tais como os filtros, correias e as almofadas, que têm de ser substituídos ou sujeitos a manutenção periódica pelo utilizador, não estão cobertos por esta Garantia.

Esta Garantia não se aplica a qualquer defeito proveniente de desgaste natural. Os danos ou as avarias causados pelo utilizador ou por terceiros, seja como resultado de acidente, negligência, uso abusivo, negligente ou qualquer outro uso que não esteja em conformidade com o Manual de utilização não são cobertos por esta Garantia.

Uma reparação (ou tentativa de reparação) não autorizada anula esta Garantia, independentemente de terem sido causados ou não danos por essa reparação/tentativa.

Remover ou adulterar a Etiqueta de classificação do produto que se encontra no produto ou torná-la ilegível anula esta Garantia.

COM A EXCEÇÃO DO QUE É INDICADO ABAIXO, A BISSELL E OS SEUS DISTRIBUIDORES NÃO SÃO RESPONSÁVEIS POR QUAISQUER PERDAS OU DANOS NÃO PREVISTOS OU POR DANOS ACIDENTAIS OU CONSEQUENCIAIS, DE QUALQUER NATUREZA, ASSOCIADOS AO USO DESTES PRODUTOS, INCLUINDO, SEM LIMITE À PERDA DE LUCRO, PERDA DE NEGÓCIOS, INTERRUÇÃO DE NEGÓCIOS, PERDA DE OPORTUNIDADES, ANGÚSTIA, INCONVENIÊNCIA OU DECEÇÃO. COM A EXCEÇÃO DO QUE É INDICADO ABAIXO, A RESPONSABILIDADE DA BISSELL NÃO ULTRAPASSA O PREÇO DE COMPRA DO PRODUTO.

A BISSELL NÃO EXCLUI OU LIMITA, DE QUALQUER FORMA, A SUA RESPONSABILIDADE POR (A) MORTE OU LESÃO PESSOAL CAUSADA PELA NOSSA NEGLIGÊNCIA OU PELA NEGLIGÊNCIA DOS NOSSOS EMPREGADOS, AGENTES OU SUBCONTRATADOS; (B) FRAUDE OU REPRESENTAÇÃO FRAUDULENTA; (C) OU QUALQUER OUTRA SITUAÇÃO QUE NÃO POSSA SER EXCLUÍDA OU LIMITADA AO ABRIGO DA LEGISLAÇÃO.

Apoio ao cliente

Se, relativamente aos produtos BISSELL, precisar dos serviços de manutenção ou de reclamar a nossa Garantia de dois anos limitada, entre em contacto pelos seguintes meios:

Website:

www.BISSELL.com

Para questões na Europa:

BISSELL International Trading Company B.V.
Stadhouderskade 55
1072 AB Amsterdam
Países Baixos

Visite o Website da BISSELL: www.BISSELL.com

Quando entrar em contacto com BISSELL tenha o número do modelo do aparelho de limpeza à mão.

Introduza o Número do modelo: _____ Introduza a data de compra: _____

NOTA: guarde as faturas de venda originais. Estas faturas constituem prova da data de compra na eventualidade de recorrer à Garantia. Consulte a Garantia para mais informações.



©2016 BISSELL Homecare, Inc
Grand Rapids, Michigan
Todos os direitos reservados. Impresso na China
Peça número 160-8952 06/16
Visite o nosso Website em: www.BISSELL.com

Bissell®



**POWERFRESH®
LIFT-OFF™
ПАРОВОЙ ОЧИСТИТЕЛЬ**

МОДЕЛЬ 1897N

ВАЖНАЯ ИНФОРМАЦИЯ ПО ТЕХНИКЕ БЕЗОПАСНОСТИ

ПРЕЖДЕ ЧЕМ ПРИСТУПИТЬ К ИСПОЛЬЗОВАНИЮ ПАРОВОГО ОЧИСТИТЕЛЯ, ПРОЧИТАЙТЕ ВСЕ ИНСТРУКЦИИ.

Пользуясь электрическим прибором, обязательно соблюдайте основные меры предосторожности, включая перечисленные ниже.

⚠ ОСТОРОЖНО

ПОДКЛЮЧАЙТЕ ПРИБОР ТОЛЬКО К ЭЛЕКТРОРОЗЕТКЕ С НАДЛЕЖАЩИМ ЗАЗЕМЛЕНИЕМ.

⚠ ОСТОРОЖНО

ДЛЯ УМЕНЬШЕНИЯ РИСКА ВОЗГОРАНИЯ, ПОРАЖЕНИЯ ЭЛЕКТРИЧЕСКИМ ТОКОМ ИЛИ ПОЛУЧЕНИЯ ТРАВМЫ СОБЛЮДАЙТЕ СЛЕДУЮЩИЕ ПРАВИЛА.

- » Отсоединяйте прибор от электророзетки, когда он не используется и перед проведением обслуживания.
- » Данным прибором могут пользоваться лица с ограниченными физическими, сенсорными или умственными возможностями либо с недостаточным уровнем опыта или знаний, при условии что они получили инструкции по безопасному использованию данного прибора и осознали связанные с этим потенциальные риски.
- » Детям следует объяснить, чтобы они не использовали этот прибор в качестве игрушки.
- » В случае повреждения шнура питания он должен быть заменен производителем, либо авторизованным сервисным центром, чтобы исключить опасность несчастного случая.

⚠ ОСТОРОЖНО

ПОВЕРХНОСТЬ МОЖЕТ БЫТЬ ГОРЯЧЕЙ. НЕ ПРИКАСАЙТЕСЬ К НЕЙ.



ДАННЫЙ ЗНАЧОК ОЗНАЧАЕТ «ОСТОРОЖНО: ОПАСНОСТЬ ОЖОГА ПАРОМ».

- » Струю жидкости или пара не следует направлять на оборудование, оснащенное электрическими компонентами.
- » Не следует оставлять без присмотра прибор, подключенный к сети электропитания.
- » Прибором не следует пользоваться, если он падал, имеет видимые признаки повреждений или дает течь.
- » Храните прибор в недоступном для детей месте, когда он находится под напряжением или остывает.
- » В процессе использования поверхности основной насадки могут становиться горячими.
- » Не оставляйте подключенный к сети электропитания прибор без присмотра.
- » Не вносите изменений в конструкцию заземляющей вилки.
- » Для уменьшения риска поражения электрическим током используйте и храните прибор только внутри помещений, не подвергайте его воздействию дождя.
- » Не допускайте его использования в качестве игрушки.
- » Используйте прибор только в соответствии с описанием, приведенным в данном руководстве.
- » Используйте только те насадки, которые рекомендованы производителем.
- » Не используйте прибор, если повреждены его шнур или вилка.
- » Не погружайте прибор в воду или другие жидкости.
- » Если прибор не работает надлежащим образом, если он падал, был поврежден, оставлен вне помещения или погружался в воду, не пытайтесь его использовать, а сдайте в ремонт в авторизованный сервисный центр.
- » Струю жидкости или пара не следует направлять на оборудование, оснащенное электрическими компонентами.
- » Не подтягивайте и не переносите прибор, держа его за шнур, не используйте сложенный шнур в качестве ручки, не допускайте защемления шнура дверью и не тяните за шнур, огибающий острые кромок или углы.
- » Не наезжайте прибором на шнур.
- » Не прокладываете шнур рядом с горячими поверхностями.
- » Отсоединяя прибор от электророзетки, тяните за вилку, а не за шнур.
- » Не прикасайтесь к вилке и к прибору влажными руками.
- » Не вставляйте в отверстия никакие предметы.
- » Переведите все переключатели в выключенное положение, прежде чем отсоединить прибор от электророзетки.
- » Будьте особенно осторожны при уборке лестниц.
- » Не используйте прибор в замкнутом пространстве при наличии в нем паров масляных красок, растворителей, а также огнеопасной пыли и других взрывоопасных или токсичных паров.
- » Прибор следует устанавливать на ровной поверхности.

ДЛЯ РАБОТЫ ТОЛЬКО ОТ СЕТИ ПИТАНИЯ 220-240 ВОЛЬТ ПЕРЕМЕННОГО ТОКА, 50/60 ГЦ.

Данная модель предназначена только для бытового использования.

СОХРАНИТЕ ДАННОЕ РУКОВОДСТВО ПОЛЬЗОВАТЕЛЯ

Благодарим Вас за приобретение парового очистителя BISSELL

Поздравляем Вас с покупкой парового очистителя BISSELL. Разрабатывая дизайн и конструкцию этой комплексной высокотехнологичной системы для уборки дома, мы использовали все свои знания об уходе за полами.

Этот прибор марки BISSELL, предназначенный для чистки твердых полов, отличается высоким качеством изготовления и поставляется с ограниченной двухлетней гарантией. В нашей компании имеется также специальный Отдел поддержки клиентов, поэтому при возникновении проблем с использованием прибора мы быстро и квалифицированно поможем Вам устранить ее.



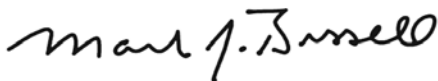

В 1876 г. мой прадед изобрел механическую щетку для подметания полов. А сегодня компания BISSELL является мировым лидером в области проектирования, производства и обслуживания высококачественных приборов для ухода за домом, таких как этот прибор BISSELL для чистки твердых полов.

Еще раз поздравляю Вас от лица всей компании BISSELL.



Марк Дж. Биссел, Председатель совета директоров и Исполнительный директор

Важная информация по технике безопасности	114
Внешний вид	116
Сборка	117
Эксплуатация.	117-119
Уход, обслуживание и хранение.	120
Гарантия.	122

	ОСТОРОЖНО	РИСК ВОЗГОРАНИЯ, ПОРАЖЕНИЯ ЭЛЕКТРИЧЕСКИМ ТОКОМ ИЛИ ПОЛУЧЕНИЯ ТРАВМЫ
	ПАР	ОПАСНОСТЬ ОЖОГА ПАРОМ
	РУКОВОДСТВО ПОЛЬЗОВАТЕЛЯ	ПРОЧИТАЙТЕ РУКОВОДСТВО ПОЛЬЗОВАТЕЛЯ, СОДЕРЖАЩЕЕ ПОЛНЫЕ ИНСТРУКЦИИ ПО ТЕХНИКЕ БЕЗОПАСНОСТИ И ЭКСПЛУАТАЦИИ.
	УТИЛИЗАЦИЯ	ПО ИСТЕЧЕНИИ СРОКА ЭКСПЛУАТАЦИИ НЕ ВЫБРАСЫВАЙТЕ ДАННЫЙ ПРИБОР ВМЕСТЕ С ОБЫЧНЫМ БЫТОВЫМ МУСОРОМ, СДАЙТЕ ЕГО В ОФИЦИАЛЬНЫЙ ПУНКТ ПРИЕМА НА УТИЛИЗАЦИЮ. ТЕМ САМЫМ ВЫ ОКАЖЕТЕ ПОМОЩЬ ПО ЗАЩИТЕ ОКРУЖАЮЩЕЙ СРЕДЫ.

RU

Внешний вид

- 1 Ручка
- 2 Держатель для шнура
- 3 Шнур питания длиной 7,5 м
- 4 Мерный стакан
- 5 Регуляторы Easy Touch Digital Controls™ — интенсивность подачи пара LO/HI
- 6 Емкость для воды с отверстием для легкой заливки
- 7 Поворотный механизм
- 8 Основная насадка
- 9 Накладки из микрофибры
- 10 Ароматизированные диски
- 11 Удлинительный шланг
- 12 Резиновый скребок для окон
- 13 Накладка для плоских поверхностей
- 14 Латунная щетка
- 15 Насадка для отпаривания тканей
- 16 Универсальная щетка — черная
- 17 Кухонные щетки — красная/зеленая
- 18 Держатель для сменных насадок
- 19 Угловая насадка-концентратор
- 20 Щетка для строительных швов
- 21 Плоская насадка-скребок
- 22 Курок подачи пара

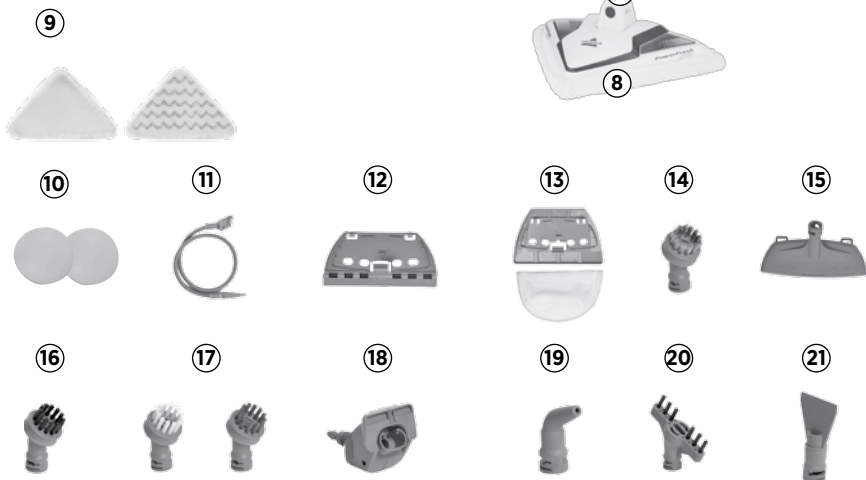
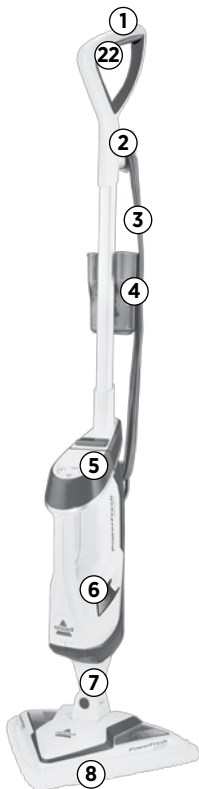

⚠ ОСТОРОЖНО

Упаковочная пленка может представлять опасность. Во избежание удушья не позволяйте детям играть с ней.

⚠ ОСТОРОЖНО

Не подключайте прибор для чистки жестких полов к электросети, не ознакомившись со всеми инструкциями и способами эксплуатации.

⚠ ОСТОРОЖНО

Для уменьшения риска поражения электрическим током отключайте питание и вынимайте вилку из розетки, прежде чем приступать к обслуживанию или выявлению неисправностей.

Сборка

Сборка прибора

1. Вставьте корпус прибора в основную насадку так, чтобы раздался щелчок фиксатора.
2. Вставьте ручку в верхнюю часть корпуса.
3. Вставьте входящий в комплект винт в среднее отверстие на левой стороне прибора и затяните его.

1.



2.

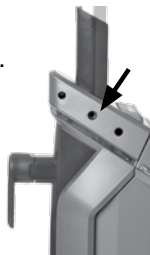

! ОСТОРОЖНО

Не подключайте прибор к электросети, не ознакомившись со всеми инструкциями и способами эксплуатации.

Эксплуатация

Некоторые особенности

Регуляторы Easy Touch Digital Controls™

Сенсорные регуляторы мощности находятся на передней стороне модуля Lift-Off™.

ПРИМЕЧАНИЕ. Кнопка-выключатель предназначена для включения и отключения подачи пара. Нажмите кнопку-выключатель, прежде чем выбрать режим подачи пара HI или LO.

HI — пар высокой интенсивности: используется для прочных напольных покрытий или удаления липких загрязнений. Нажмите эту кнопку, чтобы включить подачу пара. Нажмите ее еще раз, чтобы отключить подачу пара.

LO — пар низкой интенсивности: используется для чувствительных к воздействиям полов или для повседневной легкой уборки. Нажмите эту кнопку, чтобы включить подачу пара. Нажмите ее еще раз, чтобы отключить подачу пара.

ПРИМЕЧАНИЕ. Во время нагрева парового очистителя индикатор готовности «ready» будет мигать. По окончании нагрева этот индикатор будет гореть постоянно. Сначала нажмите кнопку-выключатель. Затем выберите режим подачи пара: HI или LO.

ПРИМЕЧАНИЕ. Чтобы отключить подачу пара, нажмите кнопку-выключатель.

Накладки из микрофибры

Накладки многократного применения из микрофибры пригодны для машинной стирки и безопасны практически для всех твердых напольных покрытий. Белая накладка из микрофибры лучше всего подходит для повседневной чистки чувствительных к воздействиям полов, например паркетных или ламинированных. Накладка в серо-белую полоску предназначена для чистки очень грязных полов и удаления стойких загрязнений.

ПРИМЕЧАНИЕ. Состав комплекта накладок (их типы и количество) определяется моделью прибора.

Ароматизированные диски

Выполняя уборку, вставьте в паровой очиститель ароматизированные диски, чтобы освежить воздух в помещении.

Эти диски вставляются в специальный карман на внутренней стороне накладки. Для получения более заметного освежающего аромата вставьте целый диск, а для более легкого — лишь его половину.

! ОСТОРОЖНО

Будьте особенно осторожны при использовании парового очистителя для чистки паркетных полов. При длительном воздействии паром на одну зону повышается риск повреждения покрытия деревянного пола. Прежде чем очистить паровым очистителем большую площадь, сначала опробуйте его на небольшом незаметном участке. Паровой очиститель вырабатывает горячий пар, поэтому в процессе эксплуатации его следует постоянно перемещать. На участках деревянного пола, наиболее проходимых и подверженных воздействию солнечных лучей, покрытие истирается быстрее, поэтому они наиболее уязвимы для повреждения паром. Прежде чем использовать паровой очиститель, проконсультируйтесь со специалистом по покрытиям для деревянных полов.

Совет

» Не используйте этот прибор для чистки твердых полов в режиме подачи пара, если вода в емкости отсутствует. На отсутствие воды будет указывать постукивающий звук.

РУ

Эксплуатация

Подготовка к работе

Накладка может быть уже прикреплена к основной насадке. Если она не прикреплена, выполните действие 1.

1. Прикрепите накладку к основной насадке парового очистителя (она крепится с помощью эластичной ленты.)
2. Залейте воду в емкость.

А. Отверстие для залива воды находится на левой стороне емкости. Снимите крышку и залейте воду с помощью мерного стакана. **ПРИМЕЧАНИЕ. Не переливайте воду, иначе она просто прольется. Наилучший результат обеспечивает вода комнатной температуры.**

Б. Закройте крышку емкости, надавив на нее с некоторым усилием.

3. Потяните лопку Quick Release™ на себя и поверните ее по часовой стрелке, чтобы полностью размотать шнур питания и включить его в электророзетку так, как это описано в разделе «Важная информация по технике безопасности» на стр. 2.

ПРИМЕЧАНИЕ. Не добавляйте в емкость для воды парового очистителя Lift-Off™ никаких химических веществ.

ПРИМЕЧАНИЕ. При первом использовании парового очистителя или при первом использовании после повторного заполнения емкости водой насос может издавать «постукивающие» звуки. Это нормально и может продолжаться до 30 секунд.

Использование парового очистителя

Этот прибор подходит для чистки твердых полов, а при использовании специальных насадок — и для других поверхностей. Для получения наилучших результатов, сначала пропылесосьте пол, чтобы собрать пыль и небольшие загрязнения, и только затем используйте паровой очиститель.

Этот прибор для чистки твердых полов предназначен для чистки твердых напольных покрытий, например керамической плитки, винилового линолеума, мрамора, камня и лакированного паркета. Его применение для чистки лакированных и некоторых нелакированных полов может приводить к некоторой потере глянца. Этот прибор не предназначен для чистки лакированных деревянных полов. Для получения наилучшего результата сначала опробуйте его на небольшом незаметном участке, руководствуясь инструкциями производителя напольного покрытия по уходу за ним.

1. Включите прибор и подождите 30 секунд, пока он нагреется. Во время нагрева парового очистителя индикатор готовности «ready» будет мигать. По окончании нагрева этот индикатор будет гореть постоянно. Сначала нажмите кнопку-выключатель. Затем выберите режим подачи пара: HI или LO.

HI (для прочных напольных покрытий или удаления липких загрязнений) или LO (для чувствительных к воздействиям полов или для повседневной легкой уборки).

ПРИМЕЧАНИЕ. Чтобы отключить подачу пара, нажмите кнопку-выключатель.

ПРИМЕЧАНИЕ. Нажмите курок, чтобы подать пар.

2A.



⚠ ОСТОРОЖНО

В процессе эксплуатации парового очистителя тонированные пластины, имеющиеся на основной насадке, могут сильно нагреваться. Не прикасайтесь к ним, когда они нагреются.

1.



⚠ ОСТОРОЖНО

Никогда не заливайте в паровой очиститель средства для удаления накипи, средства на основе спиртов или моющие средства, поскольку они могут его повредить или сделать небезопасным в использовании.

Совет

» Для продления срока эксплуатации прибора для чистки твердых полов рекомендуется использовать дистиллированную или деминерализованную воду.

Использование парового очистителя (продолжение)

2. Чтобы приступить к уборке, возьмите паровой очиститель за ручку и фиксатор.
3. Начните уборку, медленно перемещая прибор по поверхности пола. Наличие следов влаги на полу во время уборки — это нормальное явление.

4. Когда прибор перестанет подавать пар, установите его в вертикальное положение, нажмите кнопку-выключатель и отсоедините его от электросети. Проверьте наличие воды в емкости. Если она окажется пустой, долейте в нее воду.

ПРИМЕЧАНИЕ. Чтобы гарантированно продезинфицировать какой-либо участок пола, используйте накладки из микрофибры и медленно и равномерно обрабатывайте нужный участок не менее трех раз, непрерывно подавая пар. Для достижения наилучшего результата снимите использованную накладку и выстирайте ее.

Использование модуля Lift-Off™

ПРИМЕЧАНИЕ. Если Вы захотите снять модуль с парового очистителя и использовать его в ручном режиме, нажмите кнопку-выключатель, чтобы отключить подачу пара и подождите десять секунд.

1. Обязательно отключите подачу пара и подождите десять секунд.
2. Нажмите кнопку снятия модуля Lift-Off и потяните его на себя за ручку.
3. Подсоедините к модулю держатель или удлинительный шланг, а затем закрепите на отверстии нужную насадку.
4. Чтобы зафиксировать насадку, поверните ее вокруг оси.

ПРИМЕЧАНИЕ. В отсутствие надлежащим образом зафиксированной насадки модуль для подачи пара работать не будет. Подача пара будет возможной только при установке держателя или удлинительного шланга. Конструкцией предусмотрено предохранительное устройство, не позволяющее подавать пар, если не подсоединен держатель или удлинительный шланг.

ПРИМЕЧАНИЕ. Обязательно отключайте подачу пара, собираясь снять или подсоединить насадку и аксессуары.



Удлинительный шланг



Держатель для сменных насадок



ВНИМАНИЕ

При снятии модуля для подачи пара возможен выброс пара, находящегося в нем под давлением. Во избежание воздействия пара снимайте модуль или насадки не ранее, чем через 10 секунд после выключения прибора.

Уход, обслуживание и хранение

1. Отсоедините прибор для чистки твердых полов от электророзетки.
2. Аккуратно снимите накладку с предназначенного для нее блока, используя лапку Quick Release™. Накладка и блок могут быть горячими.
3. Накладка пригодна для машинной стирки в теплой воде. Используйте для этого только жидкие моющие средства. Не используйте кондиционеры или отбеливатели белья. Для достижения наилучших результатов сушите накладки на воздухе.

⚠ ОСТОРОЖНО

Для уменьшения риска поражения электрическим током отключайте питание и вынимайте вилку из розетки, прежде чем приступать к обслуживанию или выявлению неисправностей.

ВНИМАНИЕ

При хранении прибора в вертикальном положении с неснятой влажной накладкой на полу могут образоваться белесые следы. Для удаления этих следов протрите их уксусом.

4. Храните паровой очиститель в закрытом сухом помещении при комнатной температуре (5°C – 30°C) и относительной влажности не более 65%.

При обнаружении неисправностей в работе прибора следует немедленно прекратить его использование и передать в ближайший сервисный центр компании Bissell для тестирования и ремонта.

Организация, уполномоченная изготовителем на принятие претензий от потребителей:

ООО РТЦ «Совинсервис», Российская Федерация,
129085, Москва, ул. Бочкова, д. 6, корп. 2, стр.2.

Дополнительную информацию по местонахождению организаций на территории Российской Федерации, уполномоченных изготовителем (продавцом) на принятие претензий от потребителей и производящих ремонт и техническое обслуживание товара, Вы можете получить по

телефону: 8-800-100-55-88 с 09:00 до 21:00 (ежедневно, время московское).

Технические характеристики, модель 1897N:

Мощность: 1600 Вт

Бак для воды: 400 мл

Шнур питания, длина: 7,5 м

Вес (без воды): 4,5 кг

Габариты (ВхШхГ): 113.3 x 28 x 34 см

Комплектация, модель 1897N:

Паровой очиститель

Основная насадка

Накладки из микрофибры

Мерный стакан

Ароматизированные диски

Удлинительный шланг

Резиновый скребок для окон

Накладка для плоских поверхностей

Латунная щетка

Насадка для отпаривания тканей

Универсальная щетка –черная

Кухонные щетки –красная/зеленая

Держатель для сменных насадок

Угловая насадка-концентратор

Щетка для строительных швов

Плоская насадка –скребок

Отходы электротехнических изделий утилизируют отдельно от бытовых отходов. Пожалуйста, направляйте такие отходы на переработку, если существуют соответствующие установки. Утилизация проводится при наличии соответствующего оборудования. Для получения информации по переработке, обратитесь в местные органы власти.

Информация о назначении изделия:

Изделие предназначено только для бытового применения.

Изделие предназначено для паровой очистки бытовых поверхностей.

Специальные условия реализации не установлены.

Транспортирование изделия допускается только в заводской упаковке, а также в зафиксированном вертикальном положении.

Установленный производителем в соответствии с п.2 ст.5 Закона РФ "О защите прав потребителей" срок службы данного изделия равен 5 годам с даты продажи при условии, что изделие используется согласно правилам и рекомендациям, изложенным в настоящем руководстве по эксплуатации, и применяемым техническим стандартам.

Срок гарантии изделия - 2 года с даты продажи.

Внимание! Вследствие постоянного совершенствования продукции производитель сохраняет за собой право на внесение изменений в конструкцию прибора.

Определение даты изготовления.

Дата изготовления указана на паспортной табличке прибора.

Дата закодирована следующим образом:

- 1-й и 2-й знаки – год изготовления
- 3-й, 4-й и 5-й знаки – день изготовления (из 365 дней)

ГАРАНТИЯ

Настоящая гарантия действительна только за пределами США и Канады. Она предоставляется компанией BISSELL International Trading Company BV (далее «BISSELL»).

Настоящая гарантия предоставляется компанией BISSELL. В соответствии с ней, Вам предоставляется ряд конкретных юридических прав, дополняющих те, которыми Вы обладаете по закону. Кроме того, Вы обладаете и другими законными правами, перечень которых может варьироваться в разных странах. Подробную информацию о своих юридических правах Вы можете получить, обратившись в местную службу защиты прав потребителей. Никакое из положений настоящей Гарантии не заменяет и не сужает Ваших юридических прав. Если Вам требуется дополнительная информация о настоящей Гарантии или разъяснение о потенциальных гарантийных случаях, обратитесь, пожалуйста, в Отдел поддержки клиентов компании BISSELL или к местному дистрибьютору.

Настоящая Гарантия предоставляется только первоначальному покупателю товара и не подлежит передаче другим лицам. В случае предъявления претензии по настоящей Гарантии Вам потребуется представить документ, подтверждающий факт и дату покупки товара.

Гарантия действует в течение 2-х лет

С учетом нижеиследующих *ОГРАНИЧЕНИЙ компания BISSELL обязуется в течение двух лет со дня покупки первоначальным покупателем по своему усмотрению бесплатно отремонтировать или заменить (с использованием новых или восстановленных компонентов или изделий) любые дефектные или неисправные детали или изделия.

Компания BISSELL рекомендует в течение всего гарантийного срока сохранять оригинальную упаковку и документы, подтверждающие факт и дату покупки, которые потребуются в случае предъявления претензии по настоящей Гарантии. Наличие оригинальной упаковки поможет в случае повторной упаковки и транспортировки изделия, но не является обязательным условием для исполнения гарантийных обязательств.

Если компания BISSELL решит заменить товар по настоящей Гарантии, то на новый товар будет предоставлен оставшийся срок действия настоящей Гарантии (рассчитанный со дня первоначальной продажи). Срок действия настоящей Гарантии не подлежит продлению ни в случае ремонта, ни в случае замены Вашего товара.

*ОГРАНИЧЕНИЯ

Настоящая Гарантия предоставляется на приборы, используемые только в личных бытовых целях, но не в коммерческих целях или для сдачи в аренду. Настоящая Гарантия не распространяется на заменяемые компоненты, такие как фильтры, ремни и накладки, подлежащие периодической замене или обслуживанию пользователем.

Настоящая Гарантия не распространяется на какие-либо дефекты, возникшие вследствие нормального износа. Настоящая Гарантия не распространяется на повреждения или неисправности, возникшие по вине пользователя или какого-либо третьего лица вследствие поломки, недосмотра, ненадлежащего или небрежного использования либо нарушения правил эксплуатации, изложенных в настоящем Руководстве пользователя.

В случае несанкционированного ремонта (или попытки ремонта) настоящая Гарантия аннулируется независимо от того, явилось ли повреждение результатом такого ремонта/попытки ремонта или нет.

В случае снятия, подделки или приведения Паспортной таблички товара в нечитабельное состояние настоящая Гарантия аннулируется.

КРОМЕ СЛУЧАЕВ, ПЕРЕЧИСЛЕННЫХ НИЖЕ, НИ КОМПАНИЯ BISSELL, НИ ЕЕ ДИСТРИБЬЮТОРЫ НЕ НЕСУТ ОБЯЗАТЕЛЬСТВ ПО КАКИМ БЫ ТО НИ БЫЛО НЕПРЕДВИДЕННЫМ, СЛУЧАЙНЫМ ИЛИ КОСВЕННЫМ УБЫТКАМ, ВОЗНИКШИМ В РЕЗУЛЬТАТЕ ИСПОЛЬЗОВАНИЯ НАСТОЯЩЕГО ТОВАРА, ВКЛЮЧАЯ, ПОМИМО ВСЕГО ПРОЧЕГО, УБЫТКИ ВСЛЕДСТВИЕ ПОТЕРИ ПРИБЫЛИ, ПОТЕРИ БИЗНЕСА, ПРИОСТАНОВКИ БИЗНЕС-ДЕЯТЕЛЬНОСТИ, ПОТЕРИ ВОЗМОЖНОСТИ,

РАЗОЧАРОВАНИЯ, ПРИЧИНЕНИЯ НЕУДОБСТВ ИЛИ НЕОПРАВДАВШИХСЯ ОЖИДАНИЙ. КРОМЕ СЛУЧАЕВ, ПЕРЕЧИСЛЕННЫХ НИЖЕ, ОБЯЗАТЕЛЬСТВА КОМПАНИИ BISSELL НЕ БУДУТ ПРЕВЫШАТЬ СТОИМОСТИ ПРИОБРЕТЕНИЯ ДАННОГО ТОВАРА.

КОМПАНИЯ BISSELL НЕ ИСКЛЮЧАЕТ И НЕ ОГРАНИЧИВАЕТ СВОИ ОБЯЗАТЕЛЬСТВА В СЛУЧАЕ (А) СМЕРТИ ИЛИ ПОЛУЧЕНИЯ ТРАВМЫ ПО ПРИЧИНЕ ХАЛАТНОСТИ КОМПАНИИ ИЛИ ЕЕ СОТРУДНИКОВ, ПРЕДСТАВИТЕЛЕЙ ИЛИ СУБПОДРЯДЧИКОВ; (Б) МОШЕННИЧЕСТВА ИЛИ НАМЕРЕННОГО ВВЕДЕНИЯ В ЗАБЛУЖДЕНИЕ; (В) ЛЮБОЙ ДРУГОЙ СИТУАЦИИ, ОТВЕТСТВЕННОСТЬ ПРИ ВОЗНИКНОВЕНИИ КОТОРОЙ НЕ ПОДЛЕЖИТ ИСКЛЮЧЕНИЮ ИЛИ ОГРАНИЧЕНИЮ В СИЛУ ДЕЙСТВИЯ ЗАКОНА.

ПОДДЕРЖКА КЛИЕНТОВ

Организация, уполномоченная изготовителем на принятие претензий от потребителей:

ООО РТЦ «Совинсервис», Российская Федерация, 129085, Москва, ул. Бочкова, д. 6, корп. 2, стр.2.

Дополнительную информацию по местонахождению организаций на территории Российской Федерации, уполномоченных изготовителем (продавцом) на принятие претензий от потребителей и производящих ремонт и техническое обслуживание товара, Вы можете получить по

телефону: 8-800-100-55-88 с 09:00 до 21:00 (ежедневно, время московское).

Посетите сайт компании BISSELL по адресу www.BISSELL.com.

Обращаясь в компанию BISSELL, сообщите номер модели изделия.

Запишите номер модели: _____ . Запишите дату покупки: _____ .

ПРИМЕЧАНИЕ. Сохраните оригинальный чек на покупку. Он подтверждает факт и дату покупки на случай предъявления претензии по настоящей Гарантии. Подробная информация содержится в тексте Гарантии.



©BISSELL Homecare, Inc., 2016.
Гранд-Рапидс, шт. Мичиган (США).
Все права защищены. Напечатано в Китае.
Артикул 160-8952. Изд. 06/16
Посетите наш сайт: www.BISSELL.com.

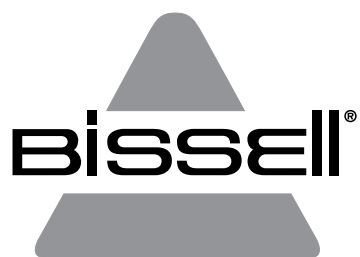

POWERFRESH[®]
LIFT-OFF[™]

SÉRIA 1897

DÔLEŽITÉ BEZPEČNOSTNÉ POKYNY

PRED POUŽITÍM PARNÉHO MOPU SI PREČÍTAJTE VŠETKY POKYNY.

Pri používaní elektrických zariadení je potrebné dodržiavať základné bezpečnostné opatrenia vrátane nasledujúcich.

⚠ VÝSTRAHA
VŽDY TREBA ZABEZPEČIŤ PRIPOJENIE K SPRÁVNE UZEMNEJ ELEKTRICKEJ ZÁSUVKE.

⚠ VÝSTRAHA
ABY STE PREDÍŠLI NEBEZPEČENSTVU VZNIKU POŽIARU, ZÁSAHU ELEKTRICKÝM PRÚDOM A ZRANENIAM:

- » Pred opravou alebo v prípade, ak sa prístroj nepoužíva, ho treba odpojiť od elektrickej zásuvky.
- » Tento prístroj môžu používať osoby so zníženými fyzickými, zmyslovými alebo duševnými schopnosťami alebo s nedostatkom skúseností a znalostí, pokiaľ sú pod dozorom alebo im boli poskytnuté pokyny týkajúce sa bezpečného používania prístroja a porozumeli možným rizikám.
- » Deti musia byť pod dozorom, aby sa s prístrojom nehrali.
- » Ak je napájací kábel poškodený, musí ho vymeniť výrobca, jeho servisné zastúpenie alebo podobne kvalifikovaná osoba s cieľom predísť rizikám.
- » Kvapalinu ani paru nesmiete smerovať na zariadenia obsahujúce elektrické súčasti.
- » Prístroj pripojený k sieťovej prípojke nenechávajte bez dozoru.
- » Prístroj nepoužívajte, ak spadol, ak sa na ňom nachádzajú viditeľné známky poškodenia alebo ak vyteká.
- » Prístroj treba počas napájania alebo ochladzovania uchovávať mimo dosahu detí.
- » Počas použitia môže byť povrch spodnej časti horúci.
- » Prístroj zapojený do elektrickej zásuvky neopenechávajte bez dozoru.
- » Uzemnenú elektrickú zásuvku neupravujte.
- » Aby ste predišli nebezpečenstvu zásahu elektrickým prúdom: Prístroj používajte len v interiéri. Nevystavujte ho dažďu. Prístroj skladujte v interiéri.
- » Nedovoľte používať prístroj ako hračku.
- » Používajte ho iba v súlade s používateľskou príručkou.
- » Používajte iba príslušenstvo odporúčané výrobcom.
- » Nepoužívajte poškodený kábel alebo zástrčku.
- » Neponárajte ho do vody ani iných kvapalín.
- » Ak prístroj nepracuje správne, ak spadol, bol poškodený, ponechaný v exteriéri alebo ponorený do vody, nepokúšajte sa ho použiť a nechajte ho opraviť v autorizovanom servisnom stredisku.
- » Kvapalinu ani paru nesmiete smerovať na zariadenia obsahujúce elektrické súčasti.
- » Nefahajte za kábel, prístroj neprenášajte pomocou kábla, nepoužívajte kábel ako rúčku, neprivierajte ho do dverí ani ho netahajte okolo ostrých hrán alebo rohov.
- » Prístrojom neprechádzajte cez kábel.
- » Kábel nevystavujte horúcim povrchom.
- » Pri odpájaní uchopte zástrčku, nie kábel.
- » Zástrčku ani prístroj nechyťajte mokrymi rukami.
- » Do otvorov nevkladajte žiadne predmety.
- » Pred odpojením vypnite všetky ovládacie prvky.
- » Pri čistení schodov dbajte na zvýšenú opatrnosť.
- » Prístroj nepoužívajte v uzavretých priestoroch s výparmi pochádzajúcimi z olejových farieb, riedidiel, niektorých látok proti moliam, s horľavým prachom alebo s inými výbušnými alebo toxickými výparmi.
- » Prístroj udržiavajte na rovnom povrchu.

⚠ VÝSTRAHA
POVRCH MÔŽE BYŤ HORÚCI. VYHNITE SA KONTAKTU S TAKÝMTO POVRCHOM.

☁ TENTO SYMBOL PREDSTAVUJE VÝSTRAHU: NEBEZPEČENSTVO OBARENIA

URČENÉ IBA PRE STRIEDAVÉ NAPÄTIE 220 AŽ 240 V S FREKVENCIOU 50 ALEBO 60 HZ.

Tento model je určený iba na použitie v domácnosti.

TIETO POKYNY SI ODLOŽTE

Ďakujeme, že ste si zakúpili parný mop BISSELL

Sme radi, že ste si zakúpili parný mop BISSELL. Všetko, čo vieme o starostlivosti o podlahu, sme zakomponovali do dizajnu a konštrukcie tohto dokonalého, najmodernejšieho domáceho čistiaceho systému.

Čistič tvrdých podláh od spoločnosti BISSELL je kvalitný prístroj a dodáva sa s obmedzenou dvojiročnou zárukou. Podporu k zariadeniu poskytujeme prostredníctvom skúseného, špecializovaného oddelenia pre starostlivosť o zákazníkov. Ak by ste sa teda stretli s akýmkoľvek problémom, získate rýchlu a pozornú pomoc.



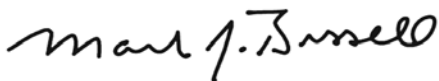

Môj prastarý otec vynášiel prístroj na stieranie podláh v roku 1876. Dnes je spoločnosť BISSELL celosvetovou špičkou v dizajne, výrobe a servise vysokokvalitných produktov zameraných na starostlivosť o domácnosť, akým je aj čistič tvrdých podláh BISSELL.

My všetci v spoločnosti BISSELL vám ešte raz ďakujeme.



Mark J. Bissell
Predseda a výkonný riaditeľ

Bezpečnostné pokyny	124
Nákres výrobku	126
Postup pre zloženie.	127
Obsluha	127-129
Údržba a starostlivosť.	129
Záruka.	130
Servis.	130

	VÝSTRAHA	NEBEZPEČENSTVO VZNIKU POŽIARU, ZÁSAHU ELEKTRICKÝM PRÚDOM ALEBO ZRANENIA.
	PARA	NEBEZPEČENSTVO OBARENIA.
	PRÍRUČKA	PREČÍTAJTE SI POUŽIVATELSKÚ PRÍRUČKU, KDE NÁJDETE KOMPLETNÉ BEZPEČNOSTNÉ POKYNY A POKYNY PRE POUŽÍVATEĽA.
	Smernica WEEE	PRÍSTROJ NA KONCI ŽIVOTNOSTI NELIKVIDUJTE SPOLU S BEŽNÝM DOMOVÝM ODPADOM. ODOVZDAJTE HO NA OFICIÁLNO M ZBERNOM DVORE NA RECYKLÁCIU. TÝMTO SPÔSOBOM POMÁHATE CHRÁNIŤ ŽIVOTNÉ PROSTREDIE.

SK

Nákres výrobku

- 1 Rúčka
- 2 Spona na kábel
- 3 Napájací kábel
- 4 Nádobka na vodu
- 5 Digitálne dotykové ovládače Easy Touch Digital Controls™ - LO/Hi Steam (Nízka/vysoká teplota pary)
- 6 Nádržka na vodu s otvorom na ľahké doplnenie
- 7 Otočné stieranie
- 8 Spodná časť parného mopu
- 9 Návlčky na mop z mikrovlákna
- 10 Vonné disky
- 11 Predlžovacia hadica
- 12 Štierka na okná
- 13 Nástavec na rovný povrch
- 14 Keňa s mosadznými štetinami
- 15 Parný nástavec na tkaniny
- 16 Univerzálna keňa - čierna
- 17 Kuchynské keňy - červená/zelená
- 18 Konektor na nástavec
- 19 Zahnutá tryska
- 20 Čistiaca keňa
- 21 Plochý stierací nástavec
- 22 Spínač pre paru

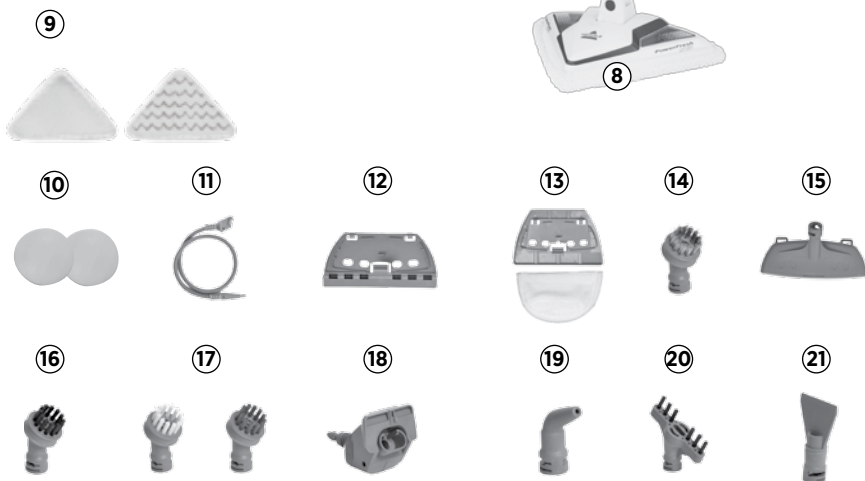
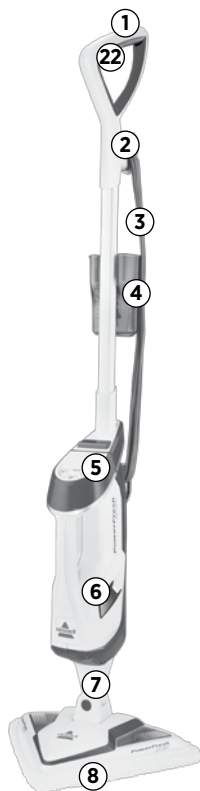

* líši sa v závislosti od modelu

⚠ VÝSTRAHA

Plastová fólia môže byť nebezpečná. Uchovávajte mimo dosahu dojítiat a detí, aby ste predišli nebezpečenstvu udusenía.

⚠ VÝSTRAHA

Čistič tvrdých podláh nezapájajte, kým sa neoboznámíte so všetkými pokynmi a postupmi na obsluhu.

⚠ VÝSTRAHA

Aby ste obmedzili nebezpečenstvo zásahu elektrickým prúdom, pred údržbou alebo kontrolou problémov prístroj vypnite a z elektrickej zásuvky vyťiahnite polarizovanú vidlicu.

Postup pre zloženie

Zostavenie prístroja

1. Telo vložte do spodnej časti tak, aby ste počuli kliknutie blokovacieho mechanizmu.
2. Do hornej časti tela vložte rúčku.
3. Do stredného otvoru na ľavej strane prístroja vložte dodanú skrutku a utiahnite.

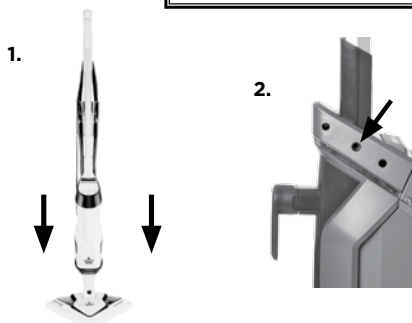

⚠ VÝSTRAHA

Čistič tvrdých podláh nezapájajte, kým sa neoboznámite so všetkými pokynmi a postupmi na obsluhu.

Obsluha

Špeciálne funkcie

Digitálne dotykové ovládače Easy Touch Digital Controls™

Dotykové ovládače zapnutia/vypnutia sa nachádzajú vpredu na jednotke Lift-Off™.

POZNÁMKA: Tlačidlo On/Off (Zap./Vyp.) slúži na zapnutie (ON) alebo vypnutie (OFF) pary. Možnosť ON (Zap.) alebo OFF (Vyp.) stlačte ešte pred zvolením HI (Vys.) alebo LO (Níz.) teploty pary.

(HI) – Vysoká teplota pary Používa sa pri odolných podlahách alebo na lepkavé nečistoty. Paru zapnete jedným stlačením. Opätovným kliknutím paru vypnete.

(LO) – Nízka teplota pary Používa sa pri podlahách s jemnou štruktúrou alebo na povrchné, každodenné čistenie. Paru zapnete jedným kliknutím. Opätovným kliknutím paru vypnete.

Návleky na mop z mikrovlákná

Opakovane použiteľné návleky na mop z mikrovlákná možno prať v práčke a sú bezpečné prakticky pre všetky povrchy tvrdých podláh. Biely návlak z mikrovlákná je najlepší na každodenné použitie pri podlahách s jemnou štruktúrou, ako sú utesnené podlahy z tvrdého dreva alebo laminátové podlahy. Návlak so sivými a bielymi prúžkami možno použiť na drhnutie silno znečistených podláh a čistenie hrubších nečistôt.

POZNÁMKA: Typ a množstvo návlekov sa líši v závislosti od modelu.

Vonné disky

Použitím vonných diskov s parným mopom získate sviežu vôňu.

Vonný disk vložte do vrečka vnútri návleku na mop. Pre osviežujúcu vôňu použite celý disk alebo ho rozrežte na polovicu pre jemnejšiu vôňu.

⚠ VÝSTRAHA

Pri použití parného mopa na podlahách z tvrdého dreva postupujte mimoriadne opatrne. Dlhším pôsobením pary na jednom mieste sa zvyšuje nebezpečenstvo poškodenia povrchovej úpravy drevených podláh. Pred mopovaním veľkej plochy najprv otestujte parný mop na menšej ploche. Parný mop vytvára horúcu paru, takže pri čistení treba jednotkou plynu pohybovať. Bežným chodením a vplyvom priameho slnečného svetla dochádza k opotrebovaniu povrchovej úpravy drevených podláh, v dôsledku čoho budú tieto podlahy náchylnejšie na poškodenie vplyvom pary. Pred použitím parného mopa konzultujte jeho použitie s odborníkom na povrchovú úpravu drevených podláh.

Tip

» Nepokúšajte sa použiť paru čističa tvrdých podláh bez vody v nádrži. Budete počuť zvuk podobný klopaniu označujúci nedostatok vody.

SK

Obsluha

Príprava

1. K spodnej časti mopu pripojte návlek. (Návlek bude k spodnej časti zaistený vďaka elastickej gumičke.) *Návlek môže byť už pripojený.
2. Naplňte nádržku na vodu.
 - a. Otvor nádržky na vodu sa nachádza na bočnej strane nádržky na vodu. Odstráňte kryt a na naplnenie použite nádobku na vodu. **POZNÁMKA: Neprepĺňajte, inak sa môže voda vyliť. Lepší výsledok dosiahnete pomocou vody s izbovou teplotou.**
 - b. Zatvorte kryt nádržky a jemne ho zatlačte nadol.

3. V smere hodinových ručičiek vytiahnite a otočte zväzok káblov Quick Release™, čím napájací kábel úplne rozmotáte. Zapojte ho do zásuvky podľa popisu v časti Dôležité bezpečnostné pokyny na strane 124.

POZNÁMKA: Do nádržky na vodu parného mopu Lift-Off™ nenalievajte žiadne chemikálie.

POZNÁMKA: Po prvom použití parného mopu alebo po prvom použití po doplnení nádržky na vodu môže čerpadlo vydávať zvuk podobný klopaniu. Je to bežný jav, ktorý môže trvať až 30 sekúnd.

Použitie parného mopu

Čistič tvrdých podláh možno vďaka špecializovaným nástavcom použiť buď na tvrdé podlahy, alebo na iné povrchy. Na dosiahnutie najlepších výsledkov treba podlahu najprv povysávať s cieľom odstrániť prach a drobné nečistoty, až potom použijete parný mop.

Čistič tvrdých podláh je navrhnutý na čistenie tvrdých podláh, ako sú keramické dlaždice, vinylové, mramorové, kamenné podlahy a utesené podlahy z tvrdého dreva. Použitie pri voskovaných alebo niektorých nevoskovaných podlahách môže viesť k zníženiu lesku. Čistič tvrdých podláh sa nesmie používať na neutesnených drevených podlahách. Na dosiahnutie najlepších výsledkov vykonajte test na nepatrnej ploche a u výrobcu podlahy si overte pokyny týkajúce sa starostlivosti.

1. Jednotku zapojte do napájania a počkajte 30 sekúnd, kým sa zahreje. Kontrolka „ready“ (pripravené) bude pri zahrievaní parného mopu blikať. Kontrolka „ready“ (pripravené) sa po dokončení zahrievania trvalo rozsvieti. Najprv stlačte tlačidlo On/Off (Zap./Vyp.). Potom zvolte „HI“ (Vys.) teplotu pary alebo „LO“ (Níz.) teplotu pary.

HI (služi pre odolné podlahy alebo lepkavé nečistoty), LO (služi pre podlahy s jemnou štruktúrou alebo na každodenné čistenie).

2a.



⚠ VÝSTRAHA

Pri použití parného mopu môžu byť farebné platničky na spodnej časti horúce. Nedotýkajte sa ich, kým sú horúce.

1.



⚠ VÝSTRAHA

Do parného čističa nikdy nenalievajte čistiace prostriedky, prostriedky s obsahom alkoholu ani prostriedky na leštenie, pretože môžu byť nebezpečné pre použitie alebo môžu prístroj poškodiť.

Tip

» Na dosiahnutie dlhšej životnosti čističa tvrdých podláh sa odporúča používať destilovanú alebo demineralizovanú vodu.

Obsluha

Nepretržité použitie parného mopu

1. Uchopte rúčku a zarážku parného mopu a začnite mopovať.
2. Čistenie začínajte pomalými pohybmi prístroja po povrchu podlahy. Vlhkosť na podlahe je pri čistení bežná.
3. Keď z čističa tvrdých podláh prestane vychádzať para, vypnite ho a odpojte od napájania. Skontrolujte, či sa v nádržke nachádza voda. Ak je nádržka prázdna, doplňte ju.

Použitie jednotky Lift-Off™

POZNÁMKA: Pri zmene z mopovania na použitie ručnej jednotky stlačte tlačidlo On/Off (Zap./Vyp.) na VYPNUTIE pary a počkajte desať sekúnd.

1. Skontrolujte, či je para VYPNUTÁ a čakajte desať sekúnd.
2. Stlačte tlačidlo na uvoľnenie jednotky Lift-Off a vytiahnite ručnú jednotku von z rukoväti.
3. K ručnej jednotke pripojte konektor alebo predlžovaciu hadicu, potom pripojte nástavec k otvoru.
4. Otočte nástavec, čím ho zaistíte na mieste.

POZNÁMKA: Ručná parná jednotka nebude fungovať bez správneho príslušenstva. Konektor alebo predlžovacia hadica musia byť pripojené, aby mohla vychádzať para. Bezpečnostná funkcia bola navrhnutá tak, aby sa zabránilo vychádzaniu pary bez konektora alebo predlžovacej hadice.

POZNÁMKA: Pred odstránením alebo pripájaním nástavcov a príslušenstva musí byť para VYPNUTÁ (OFF).

POZOR

Pri uvoľnení parnej jednotky môže dôjsť k uvoľneniu nahromadenej pary. Po vypnutí jednotky počkajte 10 sekúnd s cieľom zabrániť možnému kontaktu s parou a potom môžete parnú jednotku alebo nástavec odstrániť. Pred odstránením alebo pripájaním nástavcov a príslušenstva musí byť para VYPNUTÁ (OFF).



Údržba a starostlivosť

Odstránenie všetkých návlakov na mop

1. Čistič pevných podláh odpojte z elektrickej zásuvky.
2. Pomocou uvoľňovacej západky Quick Release™ opatrne odstráňte návlak na mop z držiaka návlaku na mop. Návlak na mop a držiak môžu byť horúce.
3. Návlak na mop možno prať v práčke v teplej vode. Používajte len tekuté pracie prostriedky. Nepoužívajte aviváž ani bielidlo. Na dosiahnutie najlepších výsledkov ho nechajte uschnúť na vzduchu.

⚠ VÝSTRAHA

Abyste obmedzili nebezpečenstvo zásahu elektrickým prúdom, pred údržbou prístroj vypnite a vytiahnite zástrčku z elektrickej zásuvky.

POZOR

Skladovanie čističa vo vzpriamenej polohe s mokrým návlakom na mop môže viesť k tvorbe bielych stôp na podlahe. Biele stopy odstránite pomocou octu.

Spotrebiteľská záruka

Táto záruka platí v krajinách mimo USA a Kanady. Poskytuje ju spoločnosť BISSELL International Trading Company BV („BISSELL“).

Túto záruku poskytuje spoločnosť BISSELL. Dáva vám špecifické práva. Táto záruka je vám poskytovaná ako dodatok k vašim zákonným právam. V rôznych krajinách máte tiež ďalšie zákonné práva, ktoré sa líšia podľa danej krajiny. Ďalšie informácie ohľadom svojich zákonných práv a opravných prostriedkov získate vo svojom miestnom spotrebiteľskom informačnom centre. Žiadne ustanovenie tejto záruky nenahrádza ani neobmedzuje vaše zákonné práva ani opravné prostriedky. Ak potrebujete ďalšie informácie ohľadom tejto Záruky alebo máte otázky na jej záručné krytie, prosím, obráťte sa na Starostlivosť o zákazníkov spoločnosti BISSELL alebo kontaktujte svojho miestneho distribútora.

Táto záruka sa poskytuje prvému nadobúdateľovi nového výrobku a je neprenosná. Aby ste mohli uplatniť nároky vyplývajúce z tejto Záruky, musíte predložiť doklad o dátume kúpy.

Obmedzená dvojiročná záruka

S obmedzeniami *podľa časti VÝNIMKY A VYLÚČENIA uvedenej nižšie spoločnosť BISSELL do dvoch rokov od dátumu kúpy pôvodným nadobúdateľom bezplatne na základe svojho rozhodnutia opraví alebo vymení (novými alebo repasovanými dielmi alebo výrobkami) akékoľvek chybné alebo nesprávne fungujúce diely alebo výrobky.

Spoločnosť BISSELL odporúča, aby ste si po dobu platnosti Záruky uschovali pôvodné balenie a doklad o dátume kúpy pre prípad uplatnenia nárokov podľa tejto Záruky. Ak si ponecháte pôvodný obal, môže vám pomôcť pri opätovnom zabalení a prevoze prístroja, nie je to však podmienkou tejto záruky.

Ak spoločnosť BISSELL v rámci tejto Záruky váš výrobok vymení, na nový kus sa bude vzťahovať zvyšná časť platnosti tejto Záruky (vypočítaná od dátumu pôvodnej kúpy). Platnosť tejto Záruky sa nepredlžuje, a to bez ohľadu na prípadné opravy alebo výmeny výrobku.

*VÝNIMKY A VYLÚČENIA Z PODMIENOK TEJTO ZÁRUKY

Táto záruka sa vzťahuje na výrobky osobne používané v domácnosti a nie na výrobky použité komerčné účely alebo prenájom. Spotrebné diely, ako filtre, remene a stieracie násady, musí používateľ z času na čas vymeniť alebo opraviť a tieto nie sú pokryté touto Zárukou.

Táto Záruka sa nevzťahuje na poruchy vznikajúce z primeraného použitia a opotrebovania. Poškodenia a poruchy spôsobené používateľom alebo akoukoľvek treťou stranou nie sú kryté touto

Zárukou bez ohľadu na to, či vznikli v dôsledku nehody, nedbanlivosti, zneužitia, nedbalosti alebo akéhokoľvek iného použitia v rozpore s Používateľskou príručkou.

Akákoľvek neautorizovaná oprava (alebo pokus o opravu) povedie k zániku tejto Záruky bez ohľadu na to, či oprava alebo pokus o opravu spôsobili poškodenie prístroja.

Odstránenie výrobného štítku z prístroja alebo jeho porušenie spôsobí zánik tejto záruky.

AK NIE JE USTANOVENÉ INAK, SPOLOČNOSŤ BISSELL A JEJ DISTRIBÚTORI NEZODPOVEDAJÚ ZA AKUKOĽKVEK STRATU ALEBO ŠKODU, KTORÁ NIE JE PREDVÍDATEĽNÁ, ANI ZA NÁHODNÉ A NÁSLEDNÉ ŠKODY AKÉHOKOĽKVEK TYPU SPOJENÉ S POUŽITÍM TOHTO VÝROBKU VRÁTANE, OKREM INÉHO, USŔHEHO ZISKU, STRATY OBCHODU, PRERUŠENIA PODNIKANIA, STRATY PRÍLEŽITOSTI, TIESNE, NEPRÍJEMNOSTI ALEBO SKLAMANIA. AK NIE JE USTANOVENÉ INAK, ZODPOVEDNOSŤ SPOLOČNOSTI BISSELL NEPREKROČÍ KÚPNÚ CENU VÝROBKU.

SPOLOČNOSŤ BISSELL ŽIADNYM SPÔSOBOM NEVYLUČUJE ANI NEOBMEDZUJE SVOJU ZODPOVEDNOSŤ ZA: A) USMRTENIE ALEBO ZRANENIE OSÔB SPÔSOBENÉ NAŠOU NEDBANLIVOSŤOU ALEBO NEDBANLIVOSŤOU NAŠICH ZAMESTNANCOV, ZÁSTUPCOV ALEBO DODÁVATEĽOV, B) PODVOD ALEBO NEPRÁVDIVÉ VYHLÁSENIE, C) AKUKOĽKVEK INÚ VEC, KTORÚ NA ZÁKLADE ZÁKONA NEMOŽNO VYLÚČIŤ ALEBO OBMEDZIŤ.

Starostlivosť o zákazníkov

AK JE POTREBNÝ SERVIS VÁŠHO VÝROBKU BISSELL alebo ak chcete uplatniť našu Obmedzenú dvojiročnú záruku, kontaktujte nás nasledujúcimi spôsobmi:

Webová stránka:

www.BISSELL.com

Kontakt v Európe:

BISSELL International Trading Company B.V.
Stadhouderskade 55
1072 AB Amsterdam
Holandsko

Navštívte webovú stránku BISSELL: www.BISSELL.com

Keď kontaktujete spoločnosť BISSELL, pripravte si číslo modelu čističa.

Prosím, poznačte si číslo modelu: _____ Prosím, poznačte si dátum kúpy: _____

POZNÁMKA: Uschovajte si pôvodný doklad o kúpe. V prípade uplatnenia Záruky slúži ako doklad o dátume kúpy. Podrobnejšie informácie nájdete v Záruke.



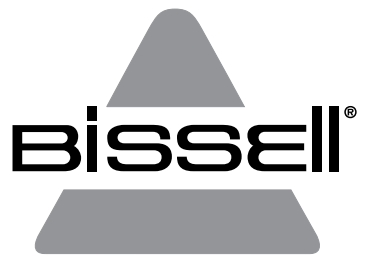

POWERFRESH[®]
LIFT-OFF[™]

1897-SERIEN

VIKTIGA SÄKERHETSANVISNINGAR

LÄS IGENOM ALLA ANVISNINGAR INNAN DU ANVÄNDER ÅNGMOPPEN.

När du använder en elektrisk apparat ska du vidta grundläggande försiktighetsåtgärder, bland annat följande.

VARNING

ANSLUT ALLTID APPARATEN TILL ETT JORDAT UTTAG.

VARNING

MINSKA RISKEN FÖR BRAND, ELSTÖTAR ELLER SKADOR GENOM ATT GÖRA FÖLJANDE:

- » Dra alltid ur kontakten från uttaget när apparaten inte används och innan underhåll.
- » Denna apparat kan användas av personer med nedsatt fysisk, sensorisk eller mental kapacitet eller brist på erfarenhet och kunskap om de har fått handledning eller anvisningar om hur apparaten används på ett säkert sätt och förstår de risker som är involverade.
- » Håll barn under uppsikt så att de inte leker med apparaten.
- » Om nätsladden skadas måste den bytas ut av tillverkaren, dennes serviceombud eller en person med liknande kvalifikationer för att undvika risker.
- » Rikta inte vätska eller ånga mot utrustning som innehåller elektriska komponenter.
- » Apparaten får inte lämnas utan uppsikt när den är ansluten till ett strömuttag.
- » Apparaten får inte användas om den har tappats, om det finns synliga skador eller om den läcker.
- » Förvara apparaten utom räckhåll för barn när den är igång eller svalnar.
- » Fötorytorna kan bli varma vid användning.
- » Lämna inte apparaten oövervakad när den är kopplad till ett eluttag.
- » Modifiera inte den jordade kontakten.
- » Minska risken för elektriska stötar genom att göra följande: Använd bara apparaten inomhus. Utsätt inte apparaten för regn. Förvaras inomhus.
- » Apparaten får inte användas som en leksak.
- » Apparaten får endast användas enligt beskrivning i användarhandboken.
- » Endast tillbehör som rekommenderas av tillverkaren får användas.
- » Använd inte apparaten med skadad sladd eller kontakt.
- » Doppa inte ner apparaten i vatten eller annan vätska.
- » Om apparaten inte fungerar som den ska, har tappats, skadats, lämnats utomhus eller tappats i vatten ska du inte försöka använda den. Lämna in den för reparation hos ett auktoriserat servicecenter.
- » Rikta inte vätska eller ånga mot utrustning som innehåller elektriska komponenter.
- » Dra inte i eller bär apparaten via sladden, använd inte sladden som handtag, kläm inte sladden i dörren eller dra sladden runt skarpa kanter eller hörn.
- » Kör inte apparaten över sladden.
- » Håll sladden borta från varma ytor.
- » Koppla ur apparaten genom att hålla i kontakten, inte i sladden.
- » Hantera inte kontakten eller apparaten med våta händer.
- » Stoppa inte in föremål i öppningarna.
- » Stäng av alla reglage innan du drar ur sladden.
- » Var extra försiktig när du rengör trappor.
- » Använd inte apparaten i stängda utrymmen fyllda med ångor från oljebaserad färg, lösningsmedel, vissa malmmedel, lättantändligt damm eller andra explosiva eller giftiga ångor.
- » Håll apparaten på en jämn yta.

VARNING

YTAN KAN BLI VARM. UNDVIK KONTAKT.



DEN HÄR SYMBOLEN BETYDER VARNING: SKÄLLNINGSRISK

SV FÅR ENDAST ANVÄNDAS MED NÄTAGGREGAT PÅ 220-240 VOLT, 50-60 HZ.

Denna modell är endast avsedd att användas för hushåll.

SPARA DESSA ANVISNINGAR

Tack för att du har köpt en BISSELL-ångmopp

Vi är glada över att du har köpt en BISSELL-ångmopp. Vi har använt all vår kunskap om golvvård i designen och uppformningen av det här kompletta, högteknologiska rengöringssystemet.

Din golvrengörare från BISSELL är välgjord och har en begränsad garanti på två år. Vi tillhandhåller även en kunnig, hängiven kundtjänstavdelning och om du någon gång får problem med apparaten får du snabb och vänlig hjälp.

Min gammelfarfar uppfann "golvsoparen" 1876. Idag är BISSELL världsledande när det gäller design, tillverkning och service av högkvalitativa hemvårdsprodukter som din golvrengörare från BISSELL.

Än en gång, tack från alla oss på BISSELL.

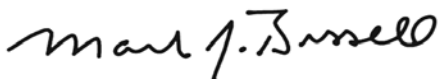

Mark J. Bissell
Ordförande och vd

Säkerhetsanvisningar	132
Produktöversikt	134
Montering	135
Drift	135-137
Underhåll och skötsel	137
Garanti	138
Service	138

	VARNING	RISK FÖR BRAND, ELSTÖTAR ELLER SKADOR.
	ÅNGA	SKÅLLNINGSRISK.
	ANVÄNDARGUIDE	I ANVÄNDARGUIDEN FINNS SÄKERHETS- OCH ANVÄNDARANVISNINGAR.
	WEEE	KASSERA INTE APPARATEN TILLSAMMANS MED HUSHÅLLSSOPOR NÄR DEN INTE FUNGERAR LÄNGRE, UTAN LÄMNA IN DEN PÅ EN ÅTERVINNINGSSTATION. DETTA HJÄLPER TILL ATT BEVARA MILJÖN.

SV

Produktöversikt

- 1 Handtag
- 2 Sladdhållare
- 3 Nättledning
- 4 Vattenkopp
- 5 Easy Touch Digital Controls™ - Ånginställning HI/LO
- 6 Vattenbehållare med öppning som är enkel att fylla på
- 7 Svängstyrning
- 8 Mopphuvud
- 9 Moppdukar i mikrofiber
- 10 Doftdiskar
- 11 Förlängningsslang
- 12 Fönsterskrapa
- 13 Verktyg för jämna ytor
- 14 Stålbörste
- 15 Verktyg för ångning av tyg
- 16 Universalborste, svart
- 17 Köksborste, röd/grön
- 18 Verktygsfäste
- 19 Vinklat munstycke
- 20 Putsborste
- 21 Platt skrapverktyg
- 22 Ångutlösare

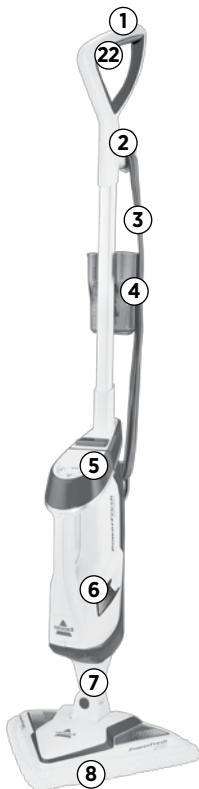

9



10



11



12



13



14



15



16



17



18



19



20



21



* varierar med modell

! VARNING

Plast kan vara farligt. Undvik kvävningrisk genom att hålla plast utom räckhåll för barn.

! VARNING

Koppla inte in din golvrengörare förrän du är bekant med anvisningar och användningsförfarande.

! VARNING

Minska risken för elstötar genom att slå AV strömmen och dra ut sladden ur eluttaget innan du utför underhåll eller felsöker.

Montering

Montera apparaten

1. För in basenheten i mopphuvudet tills du hör ett klick.
2. För in handtaget i basenheten.
3. Sätt i den medföljande skruven i det mittersta hålet på vänster sida och dra åt den.

VARNING

Koppla inte in din golvrengörare förrän du är bekant med anvisningar och användningsförfarande.

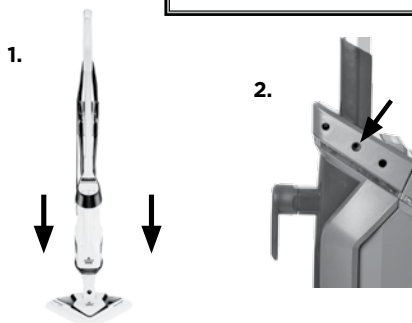

Användning

Specialfunktioner

Easy Touch Digital Controls™

Fingerkontrollerna finns på framsidan av Lift-Off™-kapseln.

OBS! På/av-knappen används för att sätta på eller stänga av ångan. Tryck PÅ eller AV innan du väljer hög eller låg ånga.

(HI) - Hög ånginställning används för tåliga golv eller kladdiga ytor. Tryck en gång för att sätta på ångan. Tryck igen för att stänga av ångan.

(LO) - Låg ånginställning används för känsliga golv och lätt vardagsrengöring. Tryck en gång för att sätta på ångan. Tryck igen för att stänga av ångan.

Moppdukar i mikrofiber

Återanvändbara mikrofibermoppar kan tvättas i maskin och passar för praktiskt taget all hårda golvytor. Den vita mikrofibermoppen passar bäst för vardaglig användning på känsliga golv, t.ex. parkett och laminat. Den gråvita moppen kan användas för rengöring av mycket smutsiga golv och ytor.

OBS! Typen och antalet moppsdukar som medföljer varierar med modell.

Doftdiskar

Använd doftdiskar tillsammans med moppen för att få en fräsch doft.

Sätt i doftdiskarna i fickan på moppsduken. Använd hela disken för en fräsch doft eller halva disken för en lättare doft.

VARNING

Var mycket försiktig när du använder ångmoppen på hårda trägolv. Förlängd användning av ånga på ett och samma område ökar risken för att trägolvs ytbehandling tar skada. Testa ångmoppen på en begränsad yta innan du använder moppen på en större yta. Ångmoppen genererar het ånga, så flytta hela tiden apparaten vid rengöring. Regelbunden användning och direkt solljus sliter på trägolvens ytbehandling och gör det mer mottagligt för ångskador. Dubbelkolla med en expert på golvbehandling innan du använder ångmoppen.

Tips!

» Använd inte din golvrengörare på ånginställningen utan att det finns vatten i vattenbehållaren. Du kan höra ett knackande ljud när det inte finns något vatten.

Användning

Innan användning

1. Fäst moppsduken på mopphuvudet. (Ett resårband ser till att duken sitter fast på mopphuvudet.) *Detta kan redan sitta fast.

2. Fyll på vattenbehållaren.

a. Öppningen finns på sidan av vattenbehållaren. Ta bort locket och använd vattenskoppen för att fylla på vattenbehållaren. **OBS! Fyll inte på för mycket vatten, eftersom vattnet lätt spills ut. Rumstempererat vatten kan ge bättre resultat.**

b. Stäng behållarens lock och tryck neråt.

3. Dra och vrid Quick Release™-sladdlindaren medurs för att få loss strömsladden helt och sätt i den i ett uttag enligt de viktiga säkerhetsanvisningarna på sidan 132.

OBS! Använd inte kemikalier i vattenbehållaren på din Lift-Off™-ångmopp.

OBS! När du använder moppen för första gången eller första gången efter att behållaren har fyllts på, kan pumpen avge ett knackande ljud. Det här är normalt och kan hålla på i upp till 30 sekunder.

Använda ångmoppen

Golvrengöraren kan användas på antingen hårda golv eller ovanför golvet med hjälp av specialverktyg. Bäst resultat får du om du dammsuger golven först för att få bort damm och mindre skräp innan du använder ångmoppen.

Din golvrengörare har utformats för att rengöra hårda golv, t.ex. klinkers, vinyl, marmor, sten och förseglade trägolv. Användning på vaxade eller vissa ovaxade golv kan leda till minskad glans. Golvrengöraren ska inte användas på trägolv som inte är förseglade. Bäst resultat får du om du testat moppen på ett mindre synligt område och kontrollerar underhållsanvisningarna från din golvtilverkare.

1. Anslut apparaten till uttaget och vänta 30 sekunder tills den har värmts upp. "Ready"-lampan blinkar när ångmoppen värms upp. Lampan lyser med ett fast sken när uppvärmningen är klar. Tryck på på/av-knappen först. Välj sedan ånginställning HI eller LO.

HI (för hållbara golv eller kladdiga ytor) eller **LO** (för känsliga golv eller vardagsrengöring).

2a.



! VARNING

De färgade plattorna på mopphuvudet kan bli varma när ångmoppen används. Rör inte dessa när de är varma.

1.



! VARNING

Tillsätt aldrig avkalknings-, alkohol- eller rengöringsprodukter i ångrengöraren, eftersom detta kan skada den eller leda till att den inte är säker att användas.

Tips!

» Användning av destillerat eller avmineraliserat vatten rekommenderas för att ge apparaten en längre livstid.

Användning

Använda ångmoppen, forts.

2. Fatta tag i moppens handtag för att börja moppa.
3. Börja rengöringen genom att sakta föra apparaten över golvet. Det är normalt med fukt på golvet vid rengöring.
4. När golvrengöraren inte längre släpper ut ånga stänger du av den och drar ut kontakten. Kontrollera om det finns vatten i behållaren. Om den är tom fyller du på mer vatten.

Använda Lift-Off™-kapseln

OBS! När du byter användningsområde från mopning till handenheten trycker du på på/av-knappen för att stänga av ångan och väntar 10 sekunder.

1. Kontrollera att ångan är avstängd och vänta 10 sekunder.
2. Tryck på Lift-Off-knappen och dra ut handenheten via handtaget.
3. Sätt på verktyget på öppningen med anslutnings- eller förlängningsslangen fastsatt på handenheten.
4. Vrid på verktyget för att låsa fast det.

OBS! Den handhållna ångkapseln fungerar inte utan rätt tillbehör. Du måste ha anslutnings- eller förlängningsslangen fastsatt för att ånga ska släppas ut. En säkerhetsfunktion har utformats för att hindra att ånga släpps ut utan anslutnings- eller förlängningsslangen.

OBS! Se till att ångan är AV innan du tar bort eller ansluter verktyg eller tillbehör.

VARNING

När du tar bort ångkapseln kan ånga släppas ut. För att undvika kontakt med ångan, vänta 10 sekunder efter att enheten slagits av innan du tar bort kapseln eller verktygen. Se till att ångan är AV innan du tar bort eller ansluter verktyg eller tillbehör.



Förlängningsslang



Verktysfäste



Underhåll och skötsel

Ta bort moppsdukar

1. Dra ut kontakten till rengöraren.
2. Ta försiktigt bort moppsduken från moppsduksbrickan med hjälp av Quick Release™-fliken. Moppsduken och brickan kan vara varm.
3. Moppsduken kan maskintvättas i varmt vatten. Använd bara flytande tvättmedel. Använd inte mjukmedel eller blekmedel. Lufttorka för bästa resultat.

VARNING

Minska risken för elektriska stötar genom att stänga av apparaten och dra ut sladden innan underhåll.

VARNING

Stående förvaring av moppen med våt moppsduk kan leda till vita märken på golvet. Ta bort vita märken med vinäger.



Konsumentgaranti

Den här garantin gäller endast utanför USA och Kanada. Den tillhandahålls av BISSELL International Trading Company BV ("BISSELL").

Denna garanti tillhandahålls av BISSELL. Den ger dig specifika rättigheter. Den erbjuds som en ytterligare förmån till dina rättigheter enligt lag. Du har även andra rättigheter enligt lag, vilka kan variera från land till land. Du kan ta reda på mer om dina rättigheter och gottgörelser enligt lag genom att kontakta din lokala tjänst för konsumentrådgivning. Ingenting i denna garanti ersätter eller förminskar dina lokala rättigheter och gottgörelser. Om du behöver vidare anvisningar gällande denna garanti eller om du har frågor om vad den täcker kan du kontakta BISSELLS kundtjänst eller din lokala distributör.

Denna garanti ges till den ursprungliga köparen av produkten som ny och kan inte överföras. Du måste kunna visa upp bevis för inköpsdatumet för att göra anspråk enligt denna garanti.

Begränsad tvåårig garanti

Om inget annat följer av de *UNDANTAG OCH UTESLUTNINGAR som beskrivs nedan ska BISSELL under en tvåårsperiod från inköpsdatumet för den ursprungliga köparen utan kostnad reparera eller ersätta (med nya eller ombyggda komponenter eller produkter), enligt BISSELLS val, eventuella skadade eller bristfälliga delar eller produkter.

BISSELL rekommenderar att köparen behåller originalförpackningen och bevis för inköpsdatum under hela garantiperioden ifall behovet skulle uppstå inom den period då garantin kan åkallas. Att behålla förpackningen underlättar vid eventuell ompaketering och transport men är inte ett villkor för garantin.

Om din produkt ersätts av BISSELL i enlighet med denna garanti gäller denna garanti för den nya varan under återstoden av garantiperioden (beräknat från datumet för det ursprungliga köpet). Perioden för denna garanti kan inte förlängas oavsett om din produkt repareras eller ersätts.

*UNDANTAG OCH UTESLUTNINGAR FRÅN VILLKOREN FÖR GARANTIN

Denna garanti gäller för produkter som används för privat bruk i hushållet och inte för kommersiell verksamhet eller uthyrning. Förbrukningskomponenter såsom filter, remmar och skurtrasor, som måste bytas ut eller servas av användaren emellanåt, täcks inte av denna garanti.

Denna garanti gäller inte för skador som beror på rimligt slitage. Skador eller brister som orsakats av användaren eller en tredje part, oavsett om det är resultatet av en olycka, förmummelse,

felanvändning, vänskötsel eller annan användning som inte sker i enlighet med användarhandboken, täcks inte av denna garanti.

En icke godkänd reparation (eller försök till reparation) annullerar denna garanti oavsett om skadan beror på den reparationen/det försöket eller inte.

Att ta bort eller manipulera produktmärkningsen eller att göra den oläslig leder till att denna garanti annulleras.

FÖRUTOM DET SOM BESKRIVS NEDAN ÄR BISSELL OCH DESS DISTRIBUTÖRER INTE ANSVARIGA FÖR FÖRLUST ELLER SKADA SOM INTE ÄR FÖRUTSEBAR, ELLER FÖR OAVSIKTLIGA ELLER EFTERFÖLJANDE SKADOR AV NÅGOT SLAG SOM KAN KOPPLAS TILL ANVÄNDNINGEN AV DENNA PRODUKT INKLUSIVT, MEN INTE BEGRÄNSAT TILL, UTEBLIVEN VINST, UTEBLIVET ARBETE, VERKSAMHETSÅVBROTT, UTEBLIVNA AFFÄRSMÖJLIGHETER, TRÅNGMÅL, OLÅGENHETER ELLER BESVIKELSE. FÖRUTOM DET SOM BESKRIVS NEDAN ÖVERSKRIDER BISSELLS ANSVAR INTE INKÖPSPRISET FÖR PRODUKTEN.

BISSELL UTESLUTER INTE OCH BEGRÄNSAR INTE PÅ NÅGOT SÄTT SITT ANSVAR I FRÅGA OM (A) DÖDSFALL ELLER PERSONSKADOR SOM ORSAKATS AV VÅR UNDERLÄTENHET ELLER UNDERLÄTENHET HOS NÅGON AV VÅRA ANSTÄLLDA, OMBUD ELLER LEVERANTÖRER; (B) BEDRÅGERI ELLER BEDRÅGLIG FELAKTIG BESKRIVNING; (C) ELLER FÖR NÅGON ANNAN FRÅGA SOM INTE KAN UTESLUTAS ELLER BEGRÄNSAS ENLIGT LAG.

Kundtjänst

Om din BISSELL-produkt behöver service eller om du behöver göra anspråk i enlighet med vår begränsade tvåårsgaranti kontaktar du oss enligt följande:

Webbplats:

www.BISSELL.com

För europeiska frågor:

BISSELL International Trading Company B.V.
Stadhouderskade 55
1072 AB Amsterdam
Nederländerna

Besök BISSELLS webbplats: www.BISSELL.com

Ha modellnumret för apparaten redo när du kontaktar BISSELL.

Anges modellnummer: _____ Anges inköpsdatum: _____

OBS! Behåll det ursprungliga kvittot. Där finns bevis för inköpsdatumet ifall ett garantianspråk ska göras. Mer information finns i garantin.



©2016 BISSELL Homecare, Inc
Grand Rapids, Michigan
Med ensamrätt. Tryckt i Kina
Reservdelsnummer 160-8952 06/16
Besök vår webbplats på: www.BISSELL.com

